

# KÄRCHER

makes a difference

## KM 120/250 R Bp KM 120/250 R Bp Pack



Deutsch	3
English	15
Français	27
Italiano	39
Nederlands	51
Español	63
Português	75
Dansk	87
Norsk	99
Svenska	111
Suomi	123
Ελληνικά	135
Türkçe	147
Русский	159
Magyar	173
Čeština	185
Slovenščina	197
Polski	209
Românește	221
Slovenčina	233
Hrvatski	245
Srpski	257
Български	269
Eesti	282
Latviešu	294
Lietuviškai	306
Українська	318
中文	331
العربية	351



Register and win!  
[www.kärcher.com/register-and-win](http://www.kärcher.com/register-and-win)





EAC



59683060 01/19



Allgemeine Hinweise . . . . .	DE	1
Umweltschutz. . . . .	DE	1
Garantie . . . . .	DE	1
Zubehör und Ersatzteile. . . . .	DE	1
Symbole in der Betriebsan-		
leitung . . . . .	DE	1
Symbole auf dem Gerät. . . . .	DE	1
Bestimmungsgemäße Verwen-		
dung. . . . .	DE	2
Vorhersehbarer Fehlge-		
brauch . . . . .	DE	2
Geeignete Beläge . . . . .	DE	2
Sicherheitshinweise. . . . .	DE	2
Sicherheitshinweise zur Be-		
dienung . . . . .	DE	2
Sicherheitshinweise zum		
Fahrbetrieb. . . . .	DE	2
Sicherheitshinweise zu bat-		
teriebetriebenen Geräten. . . . .	DE	3
Geräte mit Hochentleerung	DE	3
Geräte mit Fahrerschutz-		
dach . . . . .	DE	3
Sicherheitshinweise zum		
Transport des Gerätes. . . . .	DE	3
Sicherheitshinweise zu Pfl-		
ge und Wartung . . . . .	DE	3
Funktion. . . . .	DE	3
Abladehinweise . . . . .	DE	3
Bedien- und Funktionselemente	DE	4
Abbildung Kehmaschine	DE	4
Bedienfeld . . . . .	DE	4
Vor Inbetriebnahme . . . . .	DE	5
Feststellbremse arretieren/		
lösen . . . . .	DE	5
Inbetriebnahme . . . . .	DE	5
Allgemeine Hinweise . . . . .	DE	5
Prüf- und Wartungsarbeiten	DE	5
Sicherheitshinweise Batterien.		
. . . . .	DE	5
Batterien laden. . . . .	DE	5
Betrieb. . . . .	DE	5
Fahrersitz einstellen. . . . .	DE	5
Gerät starten . . . . .	DE	6
Gerät fahren. . . . .	DE	6
Kehrbetrieb . . . . .	DE	6
Kehrgutbehälter entleeren	DE	6
Gerät ausschalten . . . . .	DE	7
Transport . . . . .	DE	7
Lagerung / Stilllegung . . . . .	DE	7
Pflege und Wartung. . . . .	DE	7
Allgemeine Hinweise . . . . .	DE	7
Reinigung. . . . .	DE	7
Wartungsintervalle. . . . .	DE	7
Wartungsarbeiten. . . . .	DE	7
EU-Konformitätserklärung . . . . .	DE	10
Hilfe bei Störungen . . . . .	DE	11
Technische Daten . . . . .	DE	11

  Lesen Sie vor der ersten Benutzung Ihres Gerätes diese Originalbetriebsanleitung, handeln Sie danach und bewahren Sie diese für späteren Gebrauch oder für Nachbesitzer auf.

## Allgemeine Hinweise

Wenn Sie beim Auspacken einen Transportschaden feststellen, dann benachrichtigen Sie Ihr Verkaufshaus.

- Die an dem Gerät angebrachten Warn- und Hinweisschilder geben wichtige Hinweise für den gefahrlosen Betrieb.
- Neben den Hinweisen in der Betriebsanleitung müssen die allgemeinen Sicherheits- und Unfallverhütungsvorschriften des Gesetzgebers berücksichtigt werden.

## Umweltschutz

	Die Verpackungsmaterialien sind recyclebar. Bitte werfen Sie die Verpackungen nicht in den Hausmüll, sondern führen Sie diese einer Wiederverwertung zu.
	Altgeräte enthalten wertvolle recyclingfähige Materialien, die einer Verwertung zugeführt werden sollten. Bitte entsorgen Sie Altgeräte deshalb über geeignete Sammelsysteme.
Batterien, Öl, Kraftstoffe und ähnliche Stoffe dürfen nicht in die Umwelt gelangen. Diese Stoffe bitte über geeignete Sammelsysteme entsorgen.	

**Hinweise zu Inhaltsstoffen (REACH)**  
Aktuelle Informationen zu Inhaltsstoffen finden Sie unter:  
[www.kaercher.de/REACH](http://www.kaercher.de/REACH)

## Garantie

In jedem Land gelten die von unserer zuständigen Vertriebsgesellschaft herausgegebenen Garantiebedingungen. Etwaige Störungen an Ihrem Gerät beseitigen wir innerhalb der Garantiefrist kostenlos, sofern ein Material- oder Herstellungsfehler die Ursache sein sollte. Im Garantiefall wenden Sie sich bitte mit Kaufbeleg an Ihren Händler oder die nächste autorisierte Kundendienststelle.

## Zubehör und Ersatzteile

**⚠ GEFÄHR**  
Um Gefährdungen zu vermeiden, dürfen Reparaturen und der Einbau von Ersatzteilen nur vom autorisierten Kundendienst durchgeführt werden.

- Es dürfen nur Zubehör und Ersatzteile verwendet werden, die vom Hersteller freigegeben sind. Original-Zubehör und Original-Ersatzteile bieten die Gewähr dafür, dass das Gerät sicher und störungsfrei betrieben werden kann.
- Weitere Informationen über Ersatzteile erhalten Sie unter [www.kaercher.com](http://www.kaercher.com) im Bereich Service.

## Symbole in der Betriebsanleitung

**⚠ GEFÄHR**  
Warnt vor einer unmittelbar drohenden Gefahr, die zu schweren Körperverletzungen oder zum Tod führt.

**⚠ WARNUNG**  
Warnt vor einer möglicherweise gefährlichen Situation, die zu schweren Körperverletzungen oder zum Tod führen könnte.

**⚠ VORSICHT**  
Hinweis auf eine möglicherweise gefährliche Situation, die zu leichten Verletzungen oder zu Sachschäden führen kann.

**ACHTUNG**  
Hinweis auf eine möglicherweise gefährliche Situation, die zu Sachschäden führen kann.

## Symbole auf dem Gerät

	Verbrennungsgefahr durch heiße Oberflächen! Vor Arbeiten am Gerät, Auspuffanlage ausreichend abkühlen lassen.
	Arbeiten am Gerät immer mit geeigneten Handschuhen durchführen.
	Quetschgefahr durch Einklemmen zwischen beweglichen Fahrzeugteilen
	Verletzungsgefahr durch bewegte Teile. Nicht hineinfassen.
	Brandgefahr. Keine brennenden oder glimmenden Gegenstände aufsaugen.
	Kettenaufnahme / Kranpunkt
	Aufnahmepunkte für Wagenheber
	Maximale Neigung des Untergrundes bei Fahrten mit gehobenem Kehrgutbehälter.
	In Fahrtrichtung nur Steigungen bis zu 14 % befahren.
	Achtung drehende Bürste (Drehrichtung beachten).

	<i>Warnung vor gefährlicher elektrischer Spannung!</i>
	<i>Hinweis beachten!</i>
	<i>Langsam lenken!</i>
	<i>Betriebsanleitung bitte lesen und danach handeln!</i>
	<i>Beschädigungsgefahr! Den Staubfilter nicht auswaschen.</i>

## Bestimmungsgemäße Verwendung

Die Kehrmaschine ist zur Reinigung von Bodenflächen für den gewerblichen Einsatz und z. B. für folgende Einsatzgebiete vorgesehen:

- Parkplätze
- Produktionsanlagen
- Logistikbereiche
- Hotel
- Einzelhandel
- Lagerbereiche
- Gehwege
- Diese Kehrmaschine ist zum Kehren von verschmutzten Flächen im Innen- und Außenbereich bestimmt.
- Das Gerät mit den Arbeitseinrichtungen ist vor Benutzung auf den ordnungsgemäßen Zustand und die Betriebssicherheit zu prüfen. Falls der Zustand nicht einwandfrei ist, darf es nicht benutzt werden.
- Verwenden Sie diese Kehrmaschine ausschließlich gemäß den Angaben in dieser Betriebsanleitung.
- An dem Gerät dürfen keine Veränderungen vorgenommen werden.
- Das Gerät ist nur für die in der Betriebsanleitung ausgewiesenen Beläge geeignet.
- Es dürfen nur die vom Unternehmer oder dessen Beauftragten für den Maschineneinsatz freigegebenen Flächen befahren werden.
- Generell gilt: Leichtentzündliche Stoffe von dem Gerät fernhalten (Explosions-/Brandgefahr).

## Vorhersehbarer Fehlgebrauch

- Niemals explosive Flüssigkeiten, brennbare Gase sowie unverdünnte Säuren und Lösungsmittel aufkehren/aufsaugen! Dazu zählen Benzin, Farbverdüner oder Heizöl, die durch Verwirbelung mit der Saugluft explosive Dämpfe oder Gemische bilden können, ferner Aceton, unverdünnte Säuren und Lösungsmittel, da sie die am Gerät verwendeten Materialien angreifen.
- Niemals reaktive Metallstäube (z.B. Aluminium, Magnesium, Zink) aufkehren/aufsaugen, sie bilden in Verbindung mit stark alkalischen oder sauren Reinigungsmitteln explosive Gase.
- Keine brennenden oder glimmenden Gegenstände aufkehren/aufsaugen.
- Das Gerät ist nicht zum Aufkehren von gesundheitsgefährdenden Stoffen geeignet.
- Der Aufenthalt im Gefahrenbereich ist verboten. Der Betrieb in explosionsgefährdeten Räumen ist untersagt.
- Die Mitnahme von Begleitpersonen ist nicht zulässig.
- Das Schieben/Ziehen oder Transportieren von Gegenständen ist mit diesem Gerät nicht erlaubt.

## Geeignete Beläge

- Asphalt
- Industrieboden
- Estrich
- Beton
- Pflastersteine

## Sicherheitshinweise

### Sicherheitshinweise zur Bedienung

- Zur Einhaltung der Luft und Kriechstrecken darf das Gerät nicht in einer Höhe über 2000 Meter über Normal Null betrieben werden.
  - (Nur gültig für Finnland) Sollte das Gerät mit einer PVC-Schlauchleitung ausgerüstet sein, darf das Gerät nicht bei tiefen Umgebungstemperaturen (unter 0°C) eingesetzt werden. Bei Fragen zu ihrem Gerät bitte Kärcher kontaktieren.
  - Das Gerät mit den Arbeitseinrichtungen ist vor Benutzung auf den ordnungsgemäßen Zustand und die Betriebssicherheit zu prüfen. Falls der Zustand nicht einwandfrei ist, darf es nicht benutzt werden.
  - Beim Einsatz des Gerätes in Gefahrbereichen (z. B. Tankstellen) sind die entsprechenden Sicherheitsvorschriften zu beachten. Der Betrieb in explosionsgefährdeten Räumen ist untersagt.
- ⚠ GEFAHR**  
Verletzungsgefahr!
- Das Gerät nicht ohne Schutzdach gegen herabfallende Gegenstände in Bereichen benutzen, wo die Möglichkeit besteht, dass die Bedienungsperson von herabfallenden Gegenständen getroffen werden kann.
  - Die Bedienungsperson hat das Gerät bestimmungsgemäß zu verwenden. Sie

hat die örtlichen Gegebenheiten zu berücksichtigen und beim Arbeiten mit dem Gerät auf Dritte, insbesondere Kinder, zu achten.

- Es müssen grundsätzlich die Vorsichtsmaßnahmen, Regeln und Verordnungen beachtet werden, die für Kraftfahrzeuge gelten.
- Vor Arbeitsbeginn muss sich die Bedienungsperson vergewissern, dass alle Schutzeinrichtungen ordnungsgemäß angebracht sind und funktionieren.
- Die Bedienungsperson des Gerätes ist für Unfälle mit anderen Personen oder deren Eigentum verantwortlich.
- Auf eng anliegende Bekleidung der Bedienungsperson achten. Festes Schuhwerk tragen und locker getragene Kleidung vermeiden.
- Vor dem Anfahren den Nahbereich kontrollieren (z.B. Kinder). Auf ausreichende Sicht achten!
- Das Gerät darf niemals unbeaufsichtigt gelassen werden, solange der Motor in Betrieb ist. Die Bedienungsperson darf das Gerät erst verlassen, wenn der Motor stillgesetzt, das Gerät gegen unbeabsichtigte Bewegungen gesichert und der Schlüssel abgezogen ist.
- Um unbefugtes Benutzen des Gerätes zu verhindern, Schlüssel abziehen.
- Das Gerät darf nur von Personen benutzt werden, die in der Handhabung unterwiesen sind oder ihre Fähigkeiten zum Bedienen nachgewiesen haben und ausdrücklich mit der Benutzung beauftragt sind.
- Dieses Gerät ist nicht dafür bestimmt, durch Personen (einschließlich Kinder) mit eingeschränkten physischen, sensorischen oder geistigen Fähigkeiten oder mangels Erfahrung und/oder mangels Wissen benutzt zu werden, es sei denn, sie werden durch eine für ihre Sicherheit zuständige Person beaufsichtigt oder erhielten von ihr Anweisungen, wie das Gerät zu benutzen ist.
- Kinder sollen beaufsichtigt werden, um sicherzustellen, dass sie nicht mit dem Gerät spielen.

### VORSICHT

Beschädigungsgefahr! Keine Bänder, Schnüre oder Drähte einkehren, weil diese sich um die Kehrwalze wickeln können.

### Sicherheitshinweise zum Fahrbetrieb

#### ⚠ GEFAHR

Verletzungsgefahr! Tragfähigkeit des Untergrundes vor dem Befahren prüfen.

#### ⚠ GEFAHR

Unfallgefahr, Verletzungsgefahr!

Kippgefahr bei zu großen Steigungen.

- In Fahrtrichtung nur Steigungen bis zu 14 % befahren.

Kippgefahr bei schneller Kurvenfahrt (insbesondere bei Linkskurven).

- In Kurven langsam fahren.

Kippgefahr bei instabilem Untergrund.

- Das Gerät ausschließlich auf befestigtem Untergrund bewegen.

*Kippgefahr bei zu großer seitlicher Neigung.*

- Quer zur Fahrtrichtung nur Steigungen bis maximal 10% befahren.

### Sicherheitshinweise zu batteriebetriebenen Geräten

**Hinweis:** Nur wenn Sie die von Kärcher empfohlenen Batterien und Ladegeräte benutzen, besteht Garantieanspruch.

- Die Betriebsanweisungen des Batterieherstellers und des Ladegeräteherstellers sind unbedingt zu beachten. Beachten Sie die Empfehlungen des Gesetzgebers im Umgang mit Batterien.
- Batterien niemals in entladene Zustand stehen lassen, sondern möglichst bald wieder aufladen.
- Zur Vermeidung von Kriechströmen die Batterien stets sauber und trocken halten. Vor Verunreinigungen, zum Beispiel durch Metallstaub, schützen.
- Keine Werkzeuge oder ähnliches auf die Batterie legen. Kurzschluss und Explosionsgefahr.
- Keinesfalls in der Nähe einer Batterie oder in einem Batterieladerraum mit offener Flamme hantieren, Funken erzeugen oder rauchen. Explosionsgefahr.
- Heiße Teile, zum Beispiel Antriebsmotor, nicht berühren (Verbrennungsgefahr).
- Vorsicht beim Umgang mit Batteriesäure. Beachten Sie die entsprechenden Sicherheitsvorschriften!
- Verbrauchte Batterien sind, entsprechend der EG-Richtlinie 91/ 157 EWG, umweltgerecht zu entsorgen.

### Geräte mit Hochentleerung

#### ⚠ **GEFAHR**

*Verletzungsgefahr!*

- Bei Arbeiten an der Hochentleerung, den Kehrgutbehälter ganz anheben und sichern.
- Die Sicherung nur von außerhalb des Gefahrenbereichs vornehmen.

### Geräte mit Fahrerschutzdach

#### **HINWEIS**

*Das Fahrerschutzdach (optional) bietet Schutz gegen größere herabfallende Teile. Sie bieten aber keinen Überrollschutz!*

- Schutzdach täglich auf Beschädigung prüfen.
- Bei Beschädigung des Schutzdachs, auch einzelner Elemente, ist das komplette Schutzdach auszutauschen.
- Jegliche Modifikation des Schutzdachs sowie das Anbringen von anderen als von Kärcher freigegebenen Elemente, Bauteilen und Baugruppen ist nicht zulässig und schränkt unter Umständen die Funktion des Schutzdachs ein.

### Sicherheitshinweise zum Transport des Gerätes

- Leergewicht (Transportgewicht) des Gerätes beim Transportieren auf Hängern oder Fahrzeugen beachten.

- Zum Transport des Gerätes, Batteriestecker abziehen und das Gerät sicher befestigen.

### Sicherheitshinweise zu Pflege und Wartung

- Vor dem Reinigen und Warten des Gerätes, dem Auswechseln von Teilen oder der Umstellung auf eine andere Funktion ist das Gerät auszuschalten und der Schlüssel abzuziehen.
- Bei Geräten mit einer Traktionsbatterie ist bei allen Wartungs- und Instandhaltungsarbeiten die Batterie über die Batterietrennstelle (Batteriestecker) vom elektrischen System des Gerätes zu trennen.
- Bei Arbeiten an der elektrischen Anlage ist die Batterie abzuklemmen. Hierzu zuerst den Minuspol, dann den Pluspol abklemmen. Der Wiederanschluss erfolgt in umgekehrter Reihenfolge. Erst den Pluspol dann den Minuspol anschließen.
- Die Reinigung des Gerätes darf nicht mit Schlauch- oder Hochdruckwasserstrahl erfolgen (Gefahr von Kurzschlüssen oder anderer Schäden).
- Instandsetzungen dürfen nur durch zugelassene Kundendienststellen oder durch Fachkräfte für dieses Gebiet, welche mit allen relevanten Sicherheitsvorschriften vertraut sind, durchgeführt werden.
- Sicherheitsüberprüfung nach den örtlich geltenden Vorschriften für ortsveränderliche gewerblich genutzte Geräte beachten.
- Arbeiten am Gerät immer mit geeigneten Handschuhen durchführen.

### Funktion

Die Kehrmaschine arbeitet nach dem Kehrschaufelprinzip.

- Die rotierende Kehrwalze befördert den Schmutz direkt in den Kehrgutbehälter.
- Der Seitenbesen reinigt Ecken und Kanten der Kehrfläche und befördert den Schmutz in die Bahn der Kehrwalze.
- Der Feinstaub wird über den Staubfilter durch das Sauggebläse abgesaugt.

### Abladehinweise

#### ⚠ **Gefahr**

*Verletzungsgefahr, Beschädigungsgefahr!*

*Gewicht des Gerätes beim Verladen beachten!*

Gewicht (ohne Batterien)	750 kg*
Gewicht (mit Batterien)	1200 kg*
* Sind Anbausätze montiert liegt das Gewicht entsprechend höher.	

- **Keine Gabelstapler verwenden.**
- Beim Verladen des Gerätes ist eine geeignete Rampe oder ein Kran zu verwenden!
- Bei der Verwendung einer Rampe beachten: Bodenfreiheit 70mm.

- Wird das Gerät auf einer Palette geliefert, muss mit den beiliegenden Brettern eine Abfahrrampe gebaut werden. Die Anleitung dazu findet sich auf Seite 2 (Umschlaginnenseite). **Wichtiger Hinweis:** jedes Brett muss jeweils mit 2 Schrauben festgeschraubt werden.

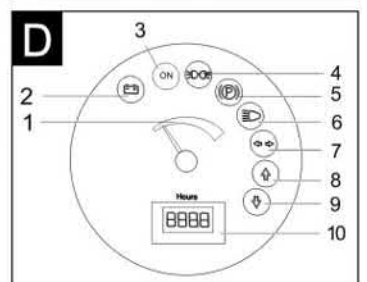
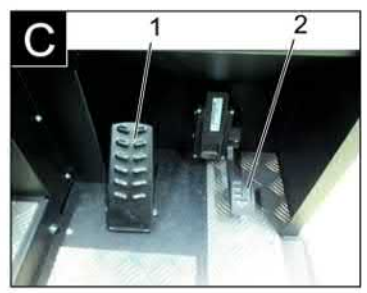
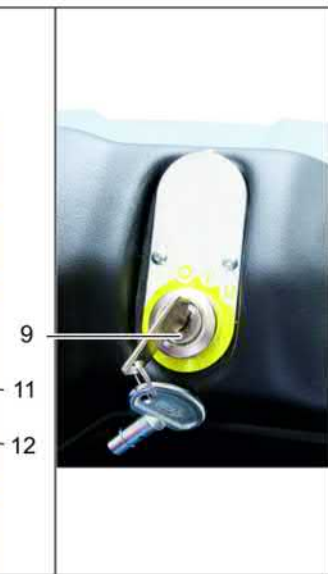
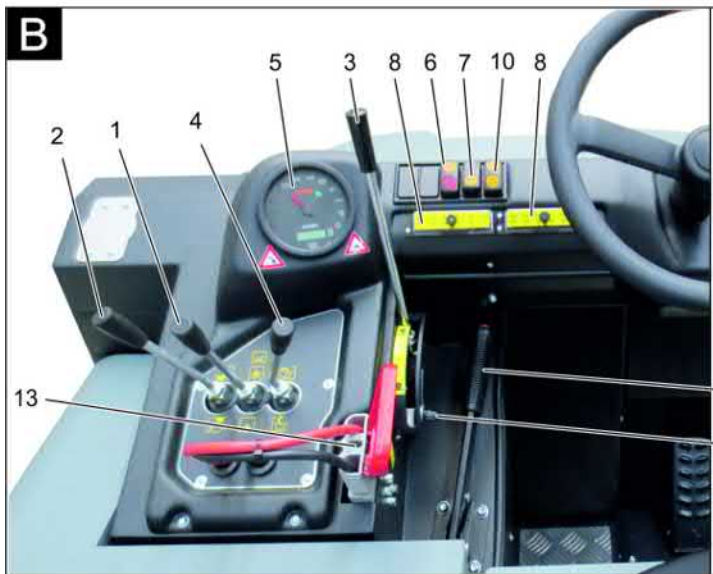
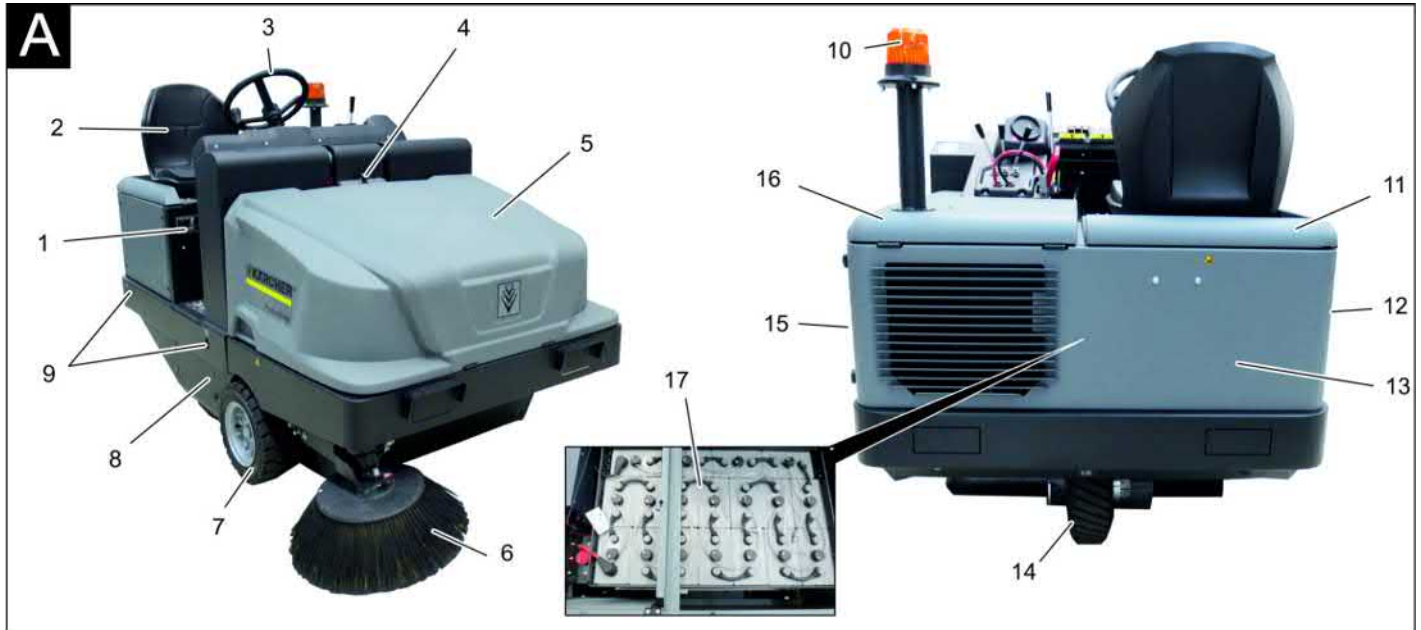

## Abbildung Kehrmaschine

### Abbildung A

- 1 Typenschild
- 2 Sitz (mit Sitzkontaktschalter)
- 3 Lenkrad
- 4 Verriegelung Gerätehaube
- 5 Gerätehaube
- 6 Seitenbesen, rechts
- 7 Vorderrad
- 8 Zugang Kehrwalze
- 9 Festzurringpunkt
- 10 Rundumwarnleuchte
- 11 Gerätehaube rechts
- 12 Abdeckung, rechts
- 13 Heckverkleidung
- 14 Antriebsrad
- 15 Abdeckung, links
- 16 Haube links (Motorhaube)
- 17 Batteriesatz  
(nur bei KM 120/250 R Bp Pack im Lieferumfang)

## Bedienfeld

### Abbildung B

- 1 Bedienhebel Kehrwalze und Seitenbesen  
Hebel nach vorne: Kehrwalze ein und Seitenbesen absenken und ein.  
Hebel nach hinten: Kehrwalze ein
- 2 Bedienhebel Kehrgutbehälter  
Kehrgutbehälter anheben/absenken
- 3 Bedienhebel Kehrwalze  
Kehrwalze heben und senken
- 4 Bedienhebel Behälterklappe  
Behälterklappe öffnen / schließen
- 5 Kontrollleuchten und Display
- 6 Schalter Gebläse und Filterabreinigung  
Stellung mittig: Filterabreinigung und Gebläse aus  
Stellung hinten: Gebläse ein  
Stellung vorne: Filterabreinigung ein
- 7 Schalter Hupe
- 8 Sicherungen
- 9 Zündschloss  
Stellung 0: Motor ausschalten  
Stellung 1: Zündung ein  
Stellung 2: Motor starten
- 10 Fahrtrichtungswahlschalter

- 11 Feststellbremse
- 12 Verschleißnachstellung / Kehrspiegeleinrichtung Kehrwalze
- 13 Batteriestecker

## Pedale

### Abbildung C

- 1 Bremspedal
- 2 Fahrpedal

## Kontrollleuchten und Display

### Abbildung D

- 1 Batteriekapazität
- 2 Batteriekontrollleuchte
- 3 Kontrollleuchte Betriebszustand
- 4 Kontrollleuchte Standlicht
- 5 Kontrollleuchte (nicht angeschlossen)
- 6 Kontrollleuchte Abblendlicht
- 7 Kontrollleuchte (nicht angeschlossen)
- 8 Kontrollleuchte Fahrtrichtung Vorwärts
- 9 Kontrollleuchte Fahrtrichtung Rückwärts
- 10 Betriebsstundenzähler

## Vor Inbetriebnahme

### Feststellbremse arretieren/lösen

- Feststellbremse lösen, dabei Bremspedal drücken.
- Feststellbremse arretieren, dabei Bremspedal drücken.

## Inbetriebnahme

### Allgemeine Hinweise

- Kehrmaschine auf einer ebenen Fläche abstellen.
- Zündschlüssel abziehen.
- Feststellbremse arretieren.

### Prüf- und Wartungsarbeiten









#### Täglich vor Betriebsbeginn



- Batterieladestatus prüfen, bei Bedarf Batterien laden (siehe Kapitel „Batterien laden“).
- Kehrwalze und Seitenbesen auf Verschleiß und eingewickelte Bänder prüfen.
- Räder auf eingewickelte Bänder prüfen.
- Funktion aller Bedienelemente prüfen.
- Gerät auf Beschädigungen untersuchen.
- Staubfilter mit der Taste Filterabreinigung abreinigen.

**Hinweis:** Beschreibung siehe Kapitel Pflege und Wartung.

### Sicherheitshinweise Batterien

Beachten Sie beim Umgang mit Batterien unbedingt folgende Warnhinweise:

	Hinweise auf der Batterie, in der Gebrauchsanweisung und in der Fahrzeugbetriebsanleitung beachten!
	Augenschutz tragen!
	Kinder von Säure und Batterien fern halten!
	Explosionsgefahr!
	Feuer, Funken, offenes Licht und Rauchen verboten!
	Verätzungsgefahr!
	Erste Hilfe!
	Warnvermerk!

	Entsorgung!
	Batterie nicht in Mülltonne werfen!
	Warnung vor gefährlicher elektrischer Spannung!

#### ⚠ Gefahr

Explosionsgefahr! Keine Werkzeuge oder Ähnliches auf die Batterie, d.h. auf Endpole und Zellenverbinder legen.

#### ⚠ Gefahr

Verletzungsgefahr! Wunden niemals mit Blei in Berührung bringen. Nach der Arbeit an Batterien immer die Hände reinigen.

#### ⚠ Gefahr

Brand- und Explosionsgefahr!

- Rauchen und offenes Feuer ist verboten.

- Räume in denen Batterien geladen werden, müssen gut durchlüftet sein, da beim Laden hochexplosives Gas entsteht.

#### ⚠ Gefahr

Verätzungsgefahr!

- Säurespritzer im Auge oder auf der Haut mit viel klarem Wasser aus- beziehungsweise abspülen.
- Danach unverzüglich Arzt aufsuchen.
- Verunreinigte Kleidung mit Wasser auswaschen.

### Batterien laden

#### VORSICHT

Vor Inbetriebnahme des Gerätes Batterien aufladen.

#### ⚠ GEFAHR

Verletzungsgefahr! Sicherheitsvorschriften beim Umgang mit Batterien beachten. Gebrauchsanweisung des Ladegerätherstellers beachten.

Beiliegende Gebrauchsanleitung des Batterieherstellers unbedingt beachten und danach handeln.

Batterien nur mit geeignetem Ladegerät laden.

#### ⚠ Gefahr

Verätzungsgefahr. Nachfüllen von Wasser im entladenen Zustand der Batterie kann zu Säureaustritt führen! Beim Umgang mit Batteriesäure Schutzbrille benutzen und Vorschriften beachten, um Verletzungen und die Zerstörung von Kleidung zu verhindern. Eventuelle Säurespritzer auf Haut oder Kleidung sofort mit viel Wasser ausspülen.

#### VORSICHT

Beschädigungsgefahr. Zum Nachfüllen der Batterien nur destilliertes oder entsalztes Wasser (VDE 0510) verwenden. Keine Fremdzusätze (so genannte Aufbesserungsmittel) verwenden, sonst erlischt jede Garantie.

### Empfohlene Batterien, Ladegeräte

	Bestellnummer
Batteriepack 36 V, 360 Ah, (im Trog, wartungsarm) *	6.654-282.0
Ladegerät 36 V, 50 A	6.654-283.0

\* Gerät benötigt 1 Batteriepack

Die Verwendung anderer Batterien und Ladegeräte wird nicht empfohlen, und darf nur nach Rücksprache mit dem KÄRCHER-Kundendienst erfolgen.

- Batteriestecker an der Maschine abziehen und mit dem Stecker des Ladegerätes verbinden.
- Stecker des Ladegerätes in eine ordnungsgemäße Steckdose von 16 A einstecken, Ladegerät lädt selbstständig.
- Beide Motorabdeckung während des Ladevorgangs offen halten.
- **Hinweis:** Wenn die Batterien aufgeladen sind, Ladegerät zuerst vom Netz und dann von den Batterien trennen.

### Flüssigkeitsstand der Batterie prüfen und korrigieren

#### VORSICHT

Hinweise des Batterieherstellers unbedingt beachten und danach handeln.

#### Ladezustand der Batterie prüfen

- Anzeige der Batteriekapazität im grünen Bereich: Batterie ist geladen.
- Anzeige der Batteriekapazität im gelben Bereich: Batterie ist zur Hälfte entladen.
- Anzeige der Batteriekapazität im roten Bereich: Batterie ist nahezu entladen. Der Kehrbetrieb wird in Kürze automatisch beendet.
- Kontrolllampe leuchtet rot: batterie ist entladen. Der Kehrbetrieb wird automatisch beendet (Wiederinbetriebnahme der Kehraggregate nur nach Ladung der Batterie möglich).
- Gerät direkt zur Ladestation fahren, dabei Steigungen vermeiden.
- Batterie laden.

## Betrieb

### Fahrsitz einstellen

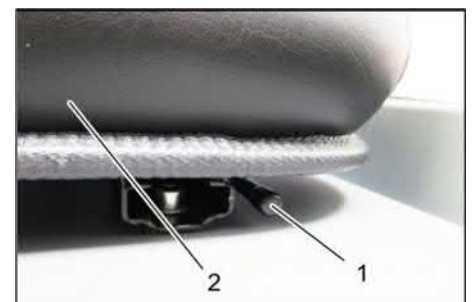

1 Hebel Sitzverstellung

2 Fahrsitz

- Hebel Sitzverstellung nach außen ziehen.
- Sitz verschieben, Hebel loslassen und einrasten.

- Durch Vor- und Zurückbewegen des Sitzes prüfen, ob er arretiert ist.

### Gerät starten

**Hinweis:** Das Gerät ist mit einem Sitzkontaktschalter ausgestattet. Beim Verlassen des Fahrersitzes wird das Gerät ausgeschaltet.

- Auf dem Fahrersitz Platz nehmen.
- Fahrtrichtungswahlschalter in Mittelstellung bringen.
- Feststellbremse arretieren.
- Zündschlüssel in das Zündschloss stecken.
- Zündschlüssel auf Stellung „I“ drehen. Gerät ist betriebsbereit.
- Zündschlüssel auf Stellung „II“ drehen. Gerät ist fahrbereit.

**Hinweis:** Anzeige Batteriekapazität zeigt nach ca. 10 Sekunden den tatsächlichen Ladezustand an.

### Gerät fahren

- Bremspedal drücken und gedrückt halten.
- Feststellbremse lösen.



- 1 Fahrtrichtung Vorwärts
- 2 Fahrtrichtung Rückwärts

### Vorwärts fahren

- Fahrtrichtungswahlschalter auf „Vorwärts“ stellen.
- Fahrpedal langsam drücken.

### Rückwärts fahren

#### ⚠ Gefahr

*Verletzungsgefahr! Beim Rückwärtsfahren darf keine Gefahr für Dritte bestehen, gegebenenfalls einweisen lassen.*

#### VORSICHT

*Beschädigungsgefahr! Fahrtrichtungswahlschalter nur bei stillstehendem Gerät betätigen.*

- Fahrtrichtungswahlschalter auf „Rückwärts“ stellen.
- Fahrpedal langsam drücken.

### Fahrverhalten

- Mit dem Fahrpedal kann die Fahrgeschwindigkeit stufenlos geregelt werden.
- Vermeiden Sie ruckartiges Betätigen des Pedals, da die Hydraulikanlage Schaden nehmen kann.

### Bremsen

- Fahrpedal loslassen, das Gerät bremst selbsttätig und bleibt stehen.

**Hinweis:** Die Bremswirkung kann durch Drücken des Bremspedals unterstützt werden.

### Hindernisse überfahren

Feststehende Hindernisse bis 70 mm überfahren:

- Langsam und vorsichtig vorwärts überfahren.

Feststehende Hindernisse über 70 mm überfahren:

- Hindernisse dürfen nur mit einer geeigneten Rampe überfahren werden.

### Kehrbetrieb

#### ACHTUNG

*Keine Packbänder, Drähte oder ähnliches einkehren, dies kann zur Beschädigung der Kehrmechanik führen.*

**Hinweis:** Um ein optimales Reinigungsergebnis zu erzielen, sollte die Fahrgeschwindigkeit den Gegebenheiten angepasst werden.

**Hinweis:** Während des Betriebes sollte der Staubfilter in regelmäßigen Abständen abgereinigt werden.

**Hinweis:** Bei vermehrtem Arbeiten im Feinstaubbereich muss der Filter öfter abgereinigt werden.

### Bedienhebel

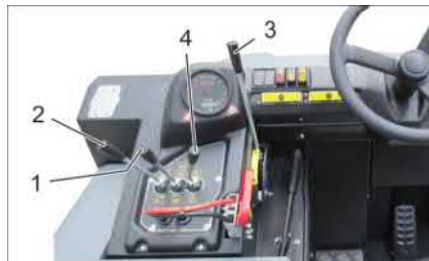

- 1 Bedienhebel Kehrwalze und Seitenbesen
- 2 Bedienhebel Kehrgutbehälter
- 3 Bedienhebel Kehrwalze
- 4 Bedienhebel Behälterklappe

### Bedienhebel Kehrwalze und Seitenbesen

- Bedienhebel (1) nach vorne: Kehrwalze ein und Seitenbesen absenken und ein.
- Bedienhebel (1) nach hinten: Kehrwalze ein.

### Bedienhebel Kehrgutbehälter

- Bedienhebel Kehrgutbehälter (2) nach vorne: Kehrgutbehälter senkt sich.
- Bedienhebel Kehrgutbehälter (2) nach hinten: Kehrgutbehälter hebt sich.

### Bedienhebel Kehrwalze

- Bedienhebel Kehrwalze (3) nach vorne: Kehrwalze hebt sich.
- Bedienhebel Kehrwalze (3) nach hinten: Kehrwalze senkt sich.

### Bedienhebel Behälterklappe

- Bedienhebel Behälterklappe (4) nach vorne: Behälterklappe vom Kehrgutbehälter öffnet sich.
- Bedienhebel Behälterklappe (4) nach hinten: Behälterklappe vom Kehrgutbehälter schließt sich.

### Trockenen Boden kehren



- Gebläse einschalten.
- **Bei Flächenreinigung:** Bedienhebel Kehrwalze und Seitenbesen (1) nach hinten: Kehrwalze ein. Bedienhebel Kehrwalze (3) nach hinten: Kehrwalze senkt sich.
- Bedienhebel Behälterklappe (4) nach vorne: Behälterklappe öffnet sich.
- **Bei Reinigung von Seitenrändern:** Bedienhebel Kehrwalze und Seitenbesen (1) nach vorne: Kehrwalze ein, Seitenbesen ein und senkt sich. Bedienhebel Kehrwalze (3) nach hinten: Kehrwalze senkt sich.

### Feuchten oder nassen Boden kehren

- Gebläse ausschalten.
- **Bei Flächenreinigung:** Bedienhebel Kehrwalze und Seitenbesen (1) nach hinten: Kehrwalze ein. Bedienhebel Kehrwalze (3) nach hinten: Kehrwalze senkt sich.
- Bedienhebel Behälterklappe (4) nach vorne: Behälterklappe öffnet sich.
- **Bei Reinigung von Seitenrändern:** Bedienhebel Kehrwalze und Seitenbesen (1) nach vorne: Kehrwalze ein, Seitenbesen ein und senkt sich. Bedienhebel Kehrwalze (3) nach hinten: Kehrwalze senkt sich.

### Kehrgutbehälter entleeren

#### ⚠ GEFAHR

*Verletzungsgefahr!*

- Während des Entleerungsvorganges dürfen sich keine Personen und Tiere im Schwenkbereich des Kehrgutbehälters aufhalten.

*Kippgefahr!*

- Gerät während des Entleerungsvorganges auf einer ebenen Fläche abstellen.

#### ⚠ WARNUNG

*Quetschgefahr!*

- Niemals in das Gestänge der Entleerungsmechanik fassen. Nicht unter dem angehobenen Behälter aufhalten.

#### ACHTUNG

*Verletzungs- und Beschädigungsgefahr!*

- Weggeschleudertes Material der drehenden Kehrwalze während des Entleerungsvorgangs möglich. Genügend Abstand einhalten.



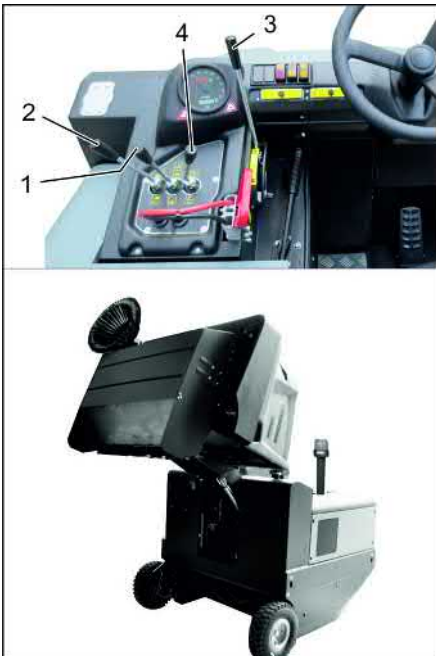

- Kehrwalze und Seitenbesen mit Bedienhebeln anheben: Bedienhebel (1) in die Mitte und Bedienhebel (3) nach vorne.
- Behälterklappe schließen, dazu Bedienhebel (4) nach hinten.
- Kehrgutbehälter anheben, dazu Bedienhebel Kehrgutbehälter (2) nach hinten.
- Langsam an den Sammelbehälter heranfahen.
- Feststellbremse arretieren.
- Behälterklappe öffnen, dazu Bedienhebel Behälterklappe (4) nach vorne drücken und Kehrgutbehälter entleeren.
- Behälterklappe schließen, dazu Bedienhebel Behälterklappe (4) nach hinten ziehen bis in Endstellung eingekippt ist.
- Feststellbremse lösen.
- Langsam vom Sammelbehälter wegfahren.
- Kehrgutbehälter absenken in Endstellung, dazu Bedienhebel Kehrgutbehälter (2) nach vorne

#### Gerät ausschalten

- Bremspedal drücken und gedrückt halten.
- Feststellbremse arretieren.
- Zündschlüssel auf "0" drehen und Schlüssel abziehen.

#### Transport

- ⚠ **GEFAHR**  
*Transportschäden!*
- Leergewicht (Transportgewicht) des Gerätes beim Transportieren auf Hängern oder Fahrzeugen beachten.
- Beim Transport in Fahrzeugen Gerät nach den jeweils gültigen Richtlinien gegen Rutschen und Kippen sichern.
- Zündschlüssel auf "0" drehen und Schlüssel abziehen.
- Feststellbremse arretieren.
- Gerät an den Festzurrgewerken (4x) mit Spanngurten, Seilen oder Ketten sichern.

- Gerät an den Rädern mit Keilen sichern.
- Beim Transport der Kehrmaschine die Batterie abklemmen.

#### Lagerung / Stilllegung

- ⚠ **GEFAHR**  
*Verletzungs- und Beschädigungsgefahr!*  
*Gewicht des Gerätes bei Lagerung beachten.*
  - Kehrmaschine auf ebener Fläche in trockener, frostfreier Umgebung abstellen. Mit Abdeckmaterial gegen Staub schützen.
  - Kehrwalze und Seitenbesen anheben, um die Borsten nicht zu beschädigen.
  - Behälterklappe schließen.
  - Zündschlüssel auf "0" drehen und Schlüssel abziehen.
  - Feststellbremse arretieren.
  - Kehrmaschine gegen Wegrollen sichern.
- Wird die Kehrmaschine über längere Zeit nicht genutzt, zusätzlich beachten:
- Kehrmaschine innen und außen reinigen.
  - Batteriestecker an der Maschine abziehen.
  - Batterie laden und im Abstand von ca. 2 Monaten nachladen.

#### Pflege und Wartung

##### Allgemeine Hinweise

- ACHTUNG**  
*Beschädigungsgefahr!*
- Den Staubfilter nicht auswaschen.
- Instandsetzungen dürfen nur durch zugelassene Kundendienststellen oder durch Fachkräfte für dieses Gebiet, welche mit allen relevanten Sicherheitsvorschriften vertraut sind, durchgeführt werden.
- Ortsveränderliche gewerblich genutzte Geräte unterliegen der Sicherheitsüberprüfung nach VDE 0701.
- Kehrmaschine auf einer ebenen Fläche abstellen.
- Zündschlüssel auf "0" drehen und Schlüssel abziehen.
- Feststellbremse arretieren.

##### Reinigung

- VORSICHT**  
*Beschädigungsgefahr!*
- Die Reinigung des Gerätes darf nicht mit Schlauch- oder Hochdruckwasserstrahl erfolgen (Gefahr von Kurzschlüssen oder anderer Schäden).

##### Innenreinigung des Gerätes

- ⚠ **GEFAHR**  
*Verletzungsgefahr!*
- Staubschutzmaske und Schutzbrille tragen.
- Gerät mit einem Lappen reinigen.
- Gerät mit Druckluft ausblasen.

##### Außenreinigung des Gerätes

- Gerät mit einem feuchten, in milder Waschlauge getränktem Lappen reinigen.

**Hinweis:** Keine aggressiven Reinigungsmittel verwenden.

##### Wartungsintervalle

**Hinweis:** Der Betriebsstundenzähler gibt den Zeitpunkt der Wartungsintervalle an.

##### Wartung durch den Kunden

**Hinweis:** Alle Service- und Wartungsarbeiten bei Wartung durch den Kunden, müssen von einer qualifizierten Fachkraft ausgeführt werden. Bei Bedarf kann jederzeit ein Kärcher-Fachhändler hinzugezogen werden.

##### Wartung täglich:

- Kehrwalze und Seitenbesen auf Verschleiß und eingewickelte Bänder prüfen.
- Funktion aller Bedienelemente prüfen.
- Gerät auf Beschädigungen untersuchen.

##### Wartung wöchentlich:

- Hydraulikanlage prüfen.
- Hydraulikölstand prüfen.
- Bremsflüssigkeitsstand prüfen.
- Dichtleisten auf Verschleiß prüfen, bei Bedarf austauschen
- Behälterklappe prüfen und schmieren.

##### Wartung nach Verschleiß:

- Dichtleisten wechseln.
- Seitliche Dichtungen nachstellen bzw. wechseln.
- Kehrwalze wechseln.
- Seitenbesen wechseln.

**Hinweis:** Beschreibung siehe Kapitel Wartungsarbeiten.

##### Wartung durch den Kundendienst

##### Wartung nach 50 Betriebsstunden:

- Erste Inspektion nach Wartungsheft durchführen lassen.

##### Wartung nach 250 Betriebsstunden:

- Inspektion nach Wartungsheft durchführen lassen.

**Hinweis:** Um Garantieansprüche zu wahren, müssen während der Garantielaufzeit alle Service- und Wartungsarbeiten vom autorisierten Kärcher-Kundendienst gemäß Inspektionscheckliste durchgeführt werden.

##### Wartungsarbeiten

##### Vorbereitung:

- Kehrmaschine auf einer ebenen Fläche abstellen.
- Zündschlüssel auf "0" drehen und Schlüssel abziehen.
- Feststellbremse arretieren.

##### Allgemeine Sicherheitshinweise

⚠ **GEFAHR**  
*Verletzungsgefahr! Sicherungsstange bei angehobenem Kehrgutbehälter immer einsetzen.*



- 1 Halter Sicherungsstange
  - 2 Sicherungsstange
- Sicherungsstange für Hochentleerung nach oben klappen und in den Halter stecken (gesichert).

### Batterien austauschen

#### ACHTUNG

Beim Einbau der Batterien die Orientierung der Batteriepole beachten. Einbau der Pole ist in Fahrtrichtung links.

Die Batterien können nur im Satz ausgetauscht werden. Der Austausch darf nur durch eine qualifizierte Fachkraft erfolgen.

- Bedingt durch das hohe Gewicht (450 kg) muss der Austausch mit einem Kran erfolgen.

**Hinweis:** Die Querstrebe muss vor dem Austausch der Batterie abgeschraubt werden.



- 1 Batteriepole - in Fahrtrichtung links
  - 2 Querstrebe
- Beim Ausbau der Batterie zuerst die Minuspol-Leitung abklemmen.
- Hebezeug an den 4 Batterietrogösen befestigen und Batterien vorsichtig herausheben.

### Bremsflüssigkeitsstand prüfen und Bremsflüssigkeit nachfüllen

#### ⚠ GEFAHR

Verletzungsgefahr!

- Sicherungsstange bei angehobenem Kehrgutbehälter immer einsetzen.
- Die Sicherung nur von außerhalb des Gefahrenbereichs vornehmen.

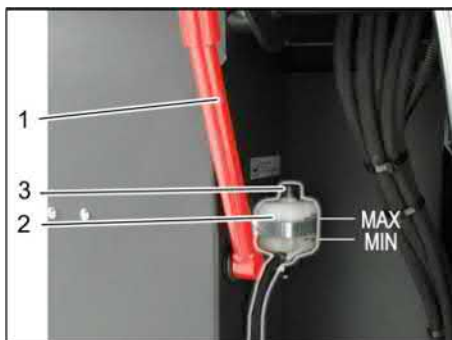

- 1 Halter Sicherungsstange
- 2 Bremsflüssigkeitsbehälter

- 3 Verschlussdeckel
- Kehrgutbehälter nach oben fahren und mit der Sicherungsstange sichern, siehe dazu im Kapitel „Kehrgutbehälter entleeren“
- Prüfen ob im Bremsflüssigkeitsbehälter ausreichend Bremsflüssigkeit vorhanden ist.
- Hinweis**  
Der Füllstand muss zwischen Min. und Max. liegen.
- Bei Bedarf, aktuell im Handel erhältliche DOT-Bremsflüssigkeit nachfüllen.

### Hydraulikölstand prüfen und Hydrauliköl nachfüllen

#### HINWEIS

Der Kehrgutbehälter darf nicht angehoben sein.

- Motorabdeckung öffnen.



- 1 Hydrauliköltank
  - 2 Schauglas
  - 3 Verschlussdeckel, Öleinfüllöffnung
- Hydraulikölstand im Schauglas prüfen.
- Der Ölstand muss zwischen der „MIN“- und „MAX“-Markierung liegen.
  - Liegt der Ölstand unterhalb der „MIN“-Markierung, Hydrauliköl nachfüllen.
- Verschlussdeckel der Öleinfüllöffnung abschrauben.
- Einfüllbereich reinigen.
- Hydrauliköl nachfüllen.
- Ölsorte: siehe Technische Daten**
- Verschlussdeckel der Öleinfüllöffnung aufschrauben.

### Hydraulikanlage prüfen

- Feststellbremse arretieren.
- Motor starten.
- Wartung der Hydraulikanlage nur durch den Kärcher-Kundendienst.
- Sämtliche Hydraulikschläuche und Anschlüsse auf Dichtheit überprüfen.

### Kehrwalze prüfen

- Auf dem Fahrersitz Platz nehmen.
- Fahrtrichtungswahlschalter in Mittelstellung bringen.
- Zündschlüssel auf Stellung „I“ drehen.
- Kehrgutbehälter bis Endstellung anheben.
- Zündschlüssel auf "0" drehen und Schlüssel abziehen.
- Feststellbremse arretieren.
- Sicherungsstange für Hochentleerung einsetzen.
- Bänder oder Schnüre von Kehrwalze entfernen.
- Sicherungsstange herausnehmen.
- Zündschlüssel in das Zündschloss stecken.
- Zündschlüssel auf Stellung „I“ drehen.

- Kehrgutbehälter bis Endstellung absenken.
- Zündschlüssel auf "0" drehen und Schlüssel abziehen.

### Kehrwalze auswechseln



- 1 Schlüssel
  - 2 Seitenverkleidung
- Kehrgutbehälter hochfahren und mit Sicherungsstange abstützen.
- Seitenverkleidung mit Schlüssel öffnen.



- 1 Haltebügel
  - 2 Flügelmutter
  - 3 Seitliche Dichtung
- Flügelmuttern abschrauben.
- Haltebügel abnehmen.
- Seitliche Dichtung nach außen klappen.
- Befestigungsschraube Kehrwalzenaufnahme heraus-schrauben und Aufnahme nach außen schwenken.
- Kehrwalze herausnehmen.

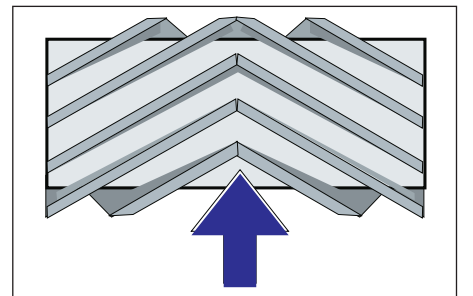

Einbaulage der Kehrwalze in Fahrtrichtung (Draufsicht)

- Hinweis:** Beim Einbau der neuen Kehrwalze auf die Lage des Borstensatzes achten.
- Neue Kehrwalze einbauen. Die Nuten der Kehrwalze müssen auf die Nocken der gegenüberliegenden Schwinge gesteckt werden.

**Hinweis:** Nach dem Einbau der neuen Kehrwalze muss der Kehrspiegel neu eingestellt werden.

## Kehrspiegel der Kehrwalze prüfen und einstellen

**Hinweis:** Der Kehrspiegel ist ab Werk auf 80 mm eingestellt, er lässt sich bei Abnutzung der Kehrwalze stufenlos nachstellen.

- Reifenluftdruck prüfen.
- Sauggebläse ausschalten.
- Kehrmaschine auf einen ebenen und glatten Boden fahren, der erkennbar mit Staub oder Kreide bedeckt ist.
- Bedienhebel Kehrwalze und Seitenbesen (1) nach hinten: Kehrwalze ein.
- Bedienhebel Kehrwalze (3) nach hinten: Kehrwalze senkt sich.
- Kehrwalze für ca. 10 Sekunden laufen lassen.
- Bedienhebel Kehrwalze und Seitenbesen (1) in die Mitte.
- Bedienhebel Kehrwalze (3) nach vorne: Kehrwalze hebt sich.
- Kehrgutbehälter anheben.
- Gerät rückwärts wegfahren.
- Kehrspiegel prüfen.

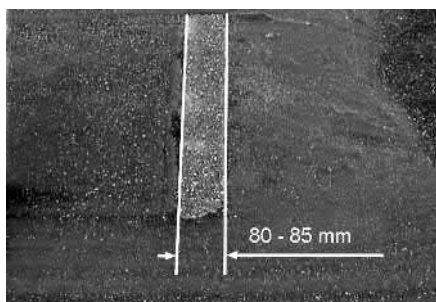

Die Form des Kehrspiegels soll ein gleichmäßiges Rechteck von 80-85 mm Breite bilden.



- Anschlagschraube der Verschleißnachstellung (12) öffnen und einstellen.
- Anschlag nach oben: schmalerer Kehrspiegel.
- Anschlag nach unten: breiterer Kehrspiegel.
- Anschlagschraube wieder festziehen.
- Kehrspiegel der Kehrwalze erneut wie bereits beschrieben prüfen.

## Kehrspiegel des Seitenbesens prüfen und einstellen

- Seitenbesen anheben.
- Kehrmaschine auf einen ebenen und glatten Boden fahren, der erkennbar mit Staub oder Kreide bedeckt ist.
- Seitenbesen mit Bedienhebel absenken und ca. 10 Sekunden laufen lassen.
- Seitenbesen anheben.
- Gerät rückwärts wegfahren.
- Kehrspiegel prüfen.

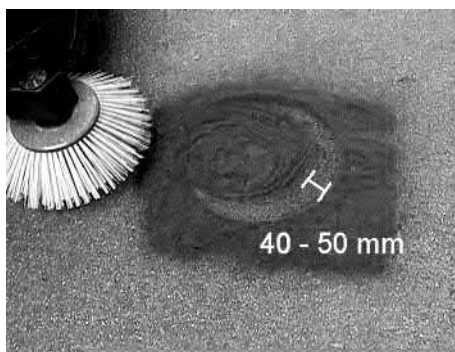

Die Breite des Kehrspiegels sollte zwischen 40-50 mm sein.

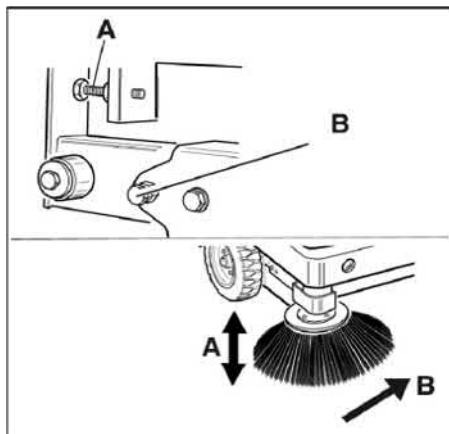

- Kehrspiegel mit den zwei Einstellschrauben korrigieren.
- Kehrspiegel prüfen.

## Seitliche Dichtungen einstellen

### ⚠ GEFAHR

*Verletzungsgefahr! Sicherungsstange bei angehobenem Kehrgutbehälter immer einsetzen.*

- Kehrgutbehälter hochfahren und mit Sicherungsstange sichern.
- Sicherungsstange für Hochentleerung nach oben klappen und in den Halter stecken (gesichert).



- 1 Halter Sicherungsstange
  - 2 Sicherungsstange
- Seitenverkleidung öffnen wie unter Kapitel „Kehrwalze wechseln“ beschrieben.
  - 6 Flügelmutter am seitlichen Halteblech lösen.
  - 3 Muttern (SW 13) am vorderen Halteblech lösen.
  - Seitliche Dichtung soweit nach unten drücken (Langloch) bis sie einen Abstand von 1 - 3 mm zum Boden aufweist.
  - Haltebleche festschrauben.
  - Den Vorgang auf der anderen Geräte-seite wiederholen.

## Staubfilter manuell abreinigen



- Manuelle Filterabreinigung einschalten.

## Staubfilter prüfen/auswechseln

### ⚠ WARNUNG

*Verletzungsgefahr!*

*Bei Arbeiten an der Filteranlage Staubschutzmaske tragen. Sicherheitsvorschriften über den Umgang mit Feinstäuben beachten.*

- Staubfilter mit der Taste Filterabreinigung abreinigen.
- Kehrgutbehälter entleeren.



- 1 Verriegelung Gerätehaube
  - 2 Gerätehaube
  - 3 Filterabdeckung
- Verriegelung öffnen, dazu Sterngriffschraube herausdrehen.
  - Gerätehaube nach vorne klappen.

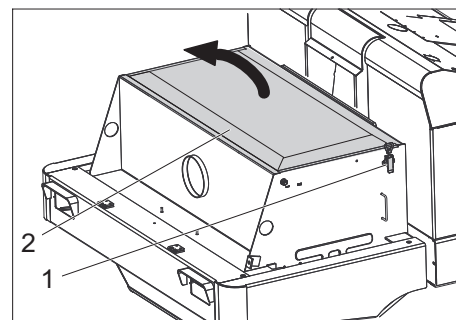

- 1 Verschluss, Filterabdeckung (2x)
  - 2 Filterabdeckung
- Verschluss öffnen.
  - Filterabdeckung öffnen.



- 1 Querstreben
  - 2 Staubfilter
- Staubfilter prüfen, bei Bedarf reinigen oder austauschen.

### Hinweis

Der Austausch des Staubfilters darf nur durch den Kärcher-Kundendienst erfolgen.

- Filterabdeckung aufsetzen und verriegeln.

### Glühlampe Scheinwerfer (Option) auswechseln

- Scheinwerfer abschrauben.
- Scheinwerfer herausnehmen und Stecker abziehen.

**Hinweis:** Positionen der Stecker beachten.

- Scheinwerfer auseinanderschrauben.
- Scheinwerfergehäuse auseinanderziehen und dabei waagrecht halten, da die Lampeneinheit nicht befestigt ist.
- Verschlussbügel entriegeln und Glühlampe herausnehmen.
- Neue Glühlampe einbauen.
- In umgekehrter Reihenfolge zusammenbauen.

### Glühlampe Blinker (Option) auswechseln

**Hinweis:** Zum Austausch der Glühlampe des Blinkers, Blinkerglas vom Blinkergehäuse entfernen.

### Sicherungen auswechseln

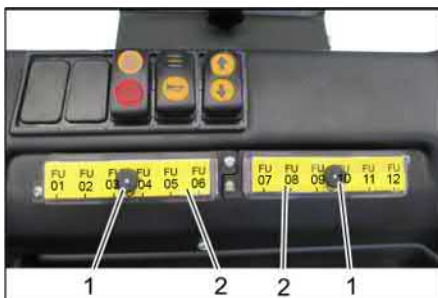

- 1 Rändelmutter
  - 2 Deckel Sicherungskasten
- Rändelmutter herausdrehen.
  - Deckel am Sicherungskasten öffnen.
  - Sicherungen prüfen.
  - Defekte Sicherungen erneuern.

**Hinweis:** Nur Sicherungen mit gleichem Sicherungswert verwenden.

FU01	Sicherheitsrelais Fahrpedal	3 A
FU02	Multifunktionsanzeige	5 A
FU03	Batterieabschaltung	3 A
FU04	Fahrtrichtungsschalter	3 A
FU05	Fahrsteuerung	3 A
FU06	Rüttlersystem	15 A
FU07	Steuerung Saugsystem	3 A
FU08	Rundumwarnleuchte	7.5 A
FU09	Hupe	7.5 A
FU10	Beleuchtung	15 A
FU11	Scheibenwischer	3 A
FU12	Fahrerkabine (Option)	10 A
FU 13*	Fahrmotor	125 A
FU 14*	Elektromotor	100 A
FU 15*	Sauggebläse	20 A

\* Diese Sicherungen dürfen nur vom Kundendienst gewechselt werden, da eine

Überprüfung auf etwaige Fehler des Geräts notwendig wird.

## EU-Konformitätserklärung

Hiermit erklären wir, dass die nachfolgend bezeichnete Maschine aufgrund ihrer Konzipierung und Bauart sowie in der von uns in Verkehr gebrachten Ausführung den einschlägigen grundlegenden Sicherheits- und Gesundheitsanforderungen der EU-Richtlinien entspricht. Bei einer nicht mit uns abgestimmten Änderung der Maschine verliert diese Erklärung ihre Gültigkeit.

**Produkt:** Kehrsaugmaschine Aufsitzgerät

**Typ:** KM 120/250 R Bp  
1.186-002.0  
KM 120/250 R Bp Pack  
1.186-003.0

### Einschlägige EU-Richtlinien

2006/42/EG (+2009/127/EG)  
2014/30/EU  
2000/14/EG

### Angewandte harmonisierte Normen

EN 60335-1  
EN 60335-2-72  
EN 55012: 2007 + A1: 2009  
EN 61000-6-2: 2005  
EN 62233: 2008

### Angewandtes Konformitätsbewertungsverfahren

2000/14/EG: Anhang V

### Schalleistungspegel dB(A)

Gemessen: 88  
Garantiert: 90

Die Unterzeichnenden handeln im Auftrag und mit Vollmacht des Vorstands.

  
H. Jenner  
Chairman of the Board of Management

  
S. Reiser  
Director Regulatory Affairs & Certification

Dokumentationsbevollmächtigter:  
S. Reiser

Alfred Kärcher SE & Co. KG  
Alfred-Kärcher-Straße 28-40  
71364 Winnenden (Germany)  
Tel.: +49 7195 14-0  
Fax: +49 7195 14-2212

Winnenden, 2018/10/01

## Hilfe bei Störungen



Störung	Behebung
Gerät fährt nicht oder nur langsam	Auf dem Fahrersitz Platz nehmen, Sitzkontaktschalter wird aktiviert
	Sicherung Fahrmotor FU 13 vom Kundendienst prüfen lassen
	Batterie laden oder auswechseln
	Feststellbremse lösen
	Auf eingewickelte Bänder und Schnüre prüfen. Kärcher-Kundendienst benachrichtigen
Pfeifendes Geräusch in der Hydraulik	Hydraulikflüssigkeit nachfüllen
	Kärcher-Kundendienst benachrichtigen
Bürsten drehen sich nur langsam oder gar nicht	Auf eingewickelte Bänder und Schnüre prüfen.
	Kärcher-Kundendienst benachrichtigen
Wenig oder keine Saugkraft im Bürstenbereich	Filter reinigen
	Kärcher-Kundendienst benachrichtigen
Gerät staubt	Seitliche Dichtungen einstellen
	Gebälse einschalten
	Staubfilter reinigen
	Filterdichtungen auswechseln
	Kärcher-Kundendienst benachrichtigen
Kehreinheit lässt Kehrgut liegen	Kehrgutbehälter leeren
	Staubfilter reinigen
	Kehrwalze auswechseln
	Kehrspiegel einstellen
	Dichtstreifen des Kehrgutbehälters auswechseln
	Blockierung der Kehrwalze beseitigen
	Kärcher-Kundendienst benachrichtigen
Kehrgutbehälter hebt oder senkt sich nicht	Sicherungen prüfen.
	Sicherungsstütze vom Kehrgutbehälter entfernen
	Kärcher-Kundendienst benachrichtigen
Kehrgutbehälter dreht sich zu langsam oder gar nicht	Kärcher-Kundendienst benachrichtigen
Betriebsstörungen mit hydraulisch bewegten Teilen	Kärcher-Kundendienst benachrichtigen

## Technische Daten

		KM 120/250 R Bp	KM 120/250 R Bp Pack
<b>Gerätedaten</b>			
Fahrgeschwindigkeit, vorwärts	km/h	6	6
Fahrgeschwindigkeit, rückwärts	km/h	3	3
Steigfähigkeit (max.)	--	14%	14%
Flächenleistung ohne Seitenbesen	m <sup>2</sup> /h	5400	5400
Flächenleistung mit 1 Seitenbesen	m <sup>2</sup> /h	7200	7200
Arbeitsbreite ohne Seitenbesen	mm	900	900
Arbeitsbreite mit 1 Seitenbesen	mm	1200	1200
Schutzart tropfwassergeschützt	--	IPX 3	IPX 3
Einsatzdauer bei voll geladener Batterie	h	--	3,5
<b>Elektrische Anlage</b>			
Batteriekapazität	V, Ah	--	36, 360
Batteriesatz	kg	--	450
<b>Hydraulische Anlage</b>			
Ölmenge in der kompletten Hydraulikanlage	l	25	25
Ölmenge im Hydrauliktank	l	20,5	20,5
Hydrauliköl-Typ	--	HV 46	HV 46
<b>Kehrgutbehälter</b>			
Max. Entladehöhe	mm	1400	1400
Volumen des Kehrgutbehälters	l	250	250

<b>Kehrwalze</b>			
Kehrwalzen-Durchmesser	mm	300	300
Kehrwalzen-Breite	mm	900	900
Drehzahl	1/min	325	325
Kehrspiegel	mm	80	80
<b>Seitenbesen</b>			
Seitenbesen-Durchmesser	mm	600	600
Drehzahl (stufenlos)	1/min	61	61
<b>Vollgummibereifung</b>			
Größe vorne	--	15-4,5 x 8	15-4,5 x 8
Größe hinten	--	15-4,5 x 8	15-4,5 x 8
<b>Bremse</b>			
Vorderräder	--	mechanisch	mechanisch
Hinterrad	--	Elektrisch	Elektrisch
<b>Filter- und Saugsystem</b>			
Bauart	--	Taschenfilter	Taschenfilter
Drehzahl	1/min	2800	2800
Filterfläche Feinstaubfilter	m <sup>2</sup>	6,0	6,0
Nennunterdruck Saugsystem	mbar	15,5	15,5
Nennvolumenstrom Saugsystem	m <sup>3</sup> /h	800	800
Rüttlersystem	--	Elektromotor	Elektromotor
<b>Umgebungsbedingungen</b>			
Temperatur	°C	-5 bis +40	-5 bis +40
Luftfeuchtigkeit, nicht betauend	%	0 - 90	0 - 90
<b>Ermittelte Werte gemäß EN 60335-2-72</b>			
<b>Geräuschemission</b>			
Schalldruckpegel L <sub>pA</sub>	dB(A)	70	70
Unsicherheit K <sub>pA</sub>	dB(A)	3	3
Schalleistungspegel L <sub>WA</sub> + Unsicherheit K <sub>WA</sub>	dB(A)	90	90
<b>Gerätevibrationen</b>			
Hand-Arm Vibrationswert	m/s <sup>2</sup>	0,7	0,7
Sitz	m/s <sup>2</sup>	0,5	0,5
Unsicherheit K	m/s <sup>2</sup>	0,1	0,1
<b>Maße und Gewichte</b>			
Länge x Breite x Höhe	mm	2082x1250x1450	2082x1250x1450
Wenderadius rechts	mm	1350	1350
Wenderadius links	mm	1350	1350
Leergewicht (ohne/mit Batterie)	kg	750/1200	750/1200
Zulässiges Gesamtgewicht	kg	1620	1620
Zulässige Achslast vorne	kg	797	797
Zulässige Achslast hinten	kg	823	823
<b>Technische Änderungen vorbehalten!</b>			

General notes . . . . .	EN	1
Environmental protection	EN	1
Warranty . . . . .	EN	1
Accessories and Spare Parts . . . . .	EN	1
Symbols in the operating instructions . . . . .	EN	1
Symbols on the machine	EN	1
Proper use . . . . .	EN	2
Foreseeable misuse . . . . .	EN	2
Suitable surfaces . . . . .	EN	2
Safety instructions . . . . .	EN	2
Safety instructions concerning the operation . . . . .	EN	2
Safety information concerning the driving operation.	EN	2
Safety instructions for battery-operated devices . . . . .	EN	3
Appliances with high emptying system . . . . .	EN	3
Devices with overhead guard . . . . .	EN	3
Safety information concerning the transport of the appliance . . . . .	EN	3
Safety information concerning maintenance and care	EN	3
Function . . . . .	EN	3
Unloading tips . . . . .	EN	3
Operating and Functional Elements . . . . .	EN	4
Illustration of sweeper . . . . .	EN	4
Operating field . . . . .	EN	4
Before Startup . . . . .	EN	5
Lock/ release parking brake	EN	5
Start up . . . . .	EN	5
General notes . . . . .	EN	5
Inspection and maintenance work . . . . .	EN	5
Safety notes regarding the batteries . . . . .	EN	5
Charge the batteries . . . . .	EN	5
Operation . . . . .	EN	5
Adjusting driver's seat . . . . .	EN	5
Starting the machine . . . . .	EN	6
Drive the machine . . . . .	EN	6
Sweeping mode . . . . .	EN	6
Emptying waste container	EN	6
Turn off the appliance . . . . .	EN	7
Transport . . . . .	EN	7
Storage/decommissioning . . . . .	EN	7
Care and maintenance . . . . .	EN	7
General notes . . . . .	EN	7
Cleaning . . . . .	EN	7
Maintenance intervals . . . . .	EN	7
Maintenance Works . . . . .	EN	7
EU Declaration of Conformity . . . . .	EN	10
Troubleshooting . . . . .	EN	11
Technical specifications . . . . .	EN	11



  Please read and comply with these original instructions prior to the initial operation of your appliance and store them for later use or subsequent owners.

## General notes

Your sales outlet should be informed about any transit damage noted when unpacking the product.

- Warning and information plates on the machine provide important directions for safe operation.
- In addition to the information contained in the operating instructions, all statutory safety and accident prevention regulations must be observed.

## Environmental protection

	The packaging material can be recycled. Please do not throw the packaging material into household waste; please send it for recycling.
	Old appliances contain valuable materials that can be recycled. Please arrange for the proper recycling of old appliances. Please dispose your old appliances using appropriate collection systems.
Batteries, oil, fuels and similar substances must not be released into the environment. Please dispose of these substances via suitable collection systems.	

**Notes about the ingredients (REACH)**  
 You will find current information about the ingredients at:  
[www.kaercher.com/REACH](http://www.kaercher.com/REACH)

## Warranty

The warranty terms published by the relevant sales company are applicable in each country. We will repair potential failures of your appliance within the warranty period free of charge, provided that such failure is caused by faulty material or defects in manufacturing. In the event of a warranty claim please contact your dealer or the nearest authorized Customer Service centre. Please submit the proof of purchase.

## Accessories and Spare Parts

**⚠ DANGER**  
*To avoid risks, all repairs and replacement of spare parts may only be carried out by authorized customer service personnel.*

- Only use accessories and spare parts which have been approved by the manufacturer. The exclusive use of original accessories and original spare parts ensures that the appliance can be operated safely and trouble free.
- For additional information about spare parts, please go to the Service section at [www.kaercher.com](http://www.kaercher.com).

## Symbols in the operating instructions











**⚠ DANGER**  
*Warns about immediate danger which can lead to severe injuries or death.*

**⚠ WARNING**  
*Warns about possible danger which could lead to severe injuries or death.*

**⚠ CAUTION**  
*Points out a possibly dangerous situation which can lead to light injuries or property damage.*

**ATTENTION**  
*Pointer to a possibly dangerous situation, which can lead to property damage.*

## Symbols on the machine

	<i>Risk of burns on account of hot surfaces! Allow the exhaust to cool down sufficiently before starting work on the machine.</i>
	<i>Always use appropriate gloves while working on the device.</i>
	<i>Risk of getting squeezed on account of getting jammed between vehicle parts.</i>
	<i>Risk of injury on account of moving parts. Do not reach in.</i>
	<i>Risk of fire. Do not vacuum up any burning or glowing objects.</i>
	<i>Chain pick-up / crane point</i>
	<i>Intake points for the jack</i>
	<i>Maximum decline of ground when driving with the waste container raised.</i>
	<i>The gradient in the direction of travel should not exceed 14 %.</i>
	<i>Caution! Rotating brush (watch for rotation direction).</i>

	Beware of dangerous electrical current!
	Pay attention to the instruction.
	Steer slowly!
	Please read the operating instructions and act accordingly!
	Risk of damage! Do not rinse out the dust filter.

### Proper use

The sweeper is intended for cleaning floor surfaces for commercial use and e.g. for the following fields of application:

- Car parks
- Production facilities
- Logistics areas
- Hotel
- Retail industry
- Storage areas
- Walkways
- This sweeper has been designed to sweep dirt and debris from indoor as well as outdoor surfaces.
- The machine with working equipment must be checked to ensure that it is in proper working order and is operating safely prior to use. Otherwise, the appliance must not be used.
- Use this sweeper only as directed in these operating instructions.
- The machine may not be modified.
- The machine is only suitable for use on the types of surfaces specified in the operating instructions.
- The machine may only be operated on the surfaces approved by the company or its authorised representatives.
- The following applies in general: Keep highly-flammable substances away from the appliance (danger of explosion/fire).

### Foreseeable misuse

- Never vacuum up explosive liquids, combustible gases or undiluted acids and solvents. This includes petrol, paint thinner or heating oil which can generate explosive fumes or mixtures upon contact with the suction air. Acetone, undiluted acids and solvents must also be avoided as they can harm the materials on the machine.
- Never sweep/vacuum up reactive metal dusts (e.g. aluminium, magnesium, zinc), as they form explosive gases when they come in contact with highly alkaline or acidic detergents.
- Do not sweep/vacuum up any burning or glowing objects.
- The appliance is not suitable for sweeping off hazardous substances.
- The machine may not be used or stored in hazardous areas. It is not allowed to use the appliance in hazardous locations.
- It is strictly prohibited to take co-passengers.
- Pushing/pulling or transporting objects by means of this appliance is prohibited.

### Suitable surfaces

- Asphalt
- Industrial floor
- Screed
- Concrete
- Paving stones

## Safety instructions

### Safety instructions concerning the operation

- In order to maintain clearance and creepage distances, the device may not be operated over 2000 metres above sea level.
  - (Applicable for Finland only) The device may not be used at low ambient temperatures (below 0°C) if it is equipped with a PVC hose line. Contact Kärcher if should have questions regarding your device.
  - The machine with working equipment must be checked to ensure that it is in proper working order and is operating safely prior to use. Otherwise, the appliance must not be used.
  - If the appliance is used in hazardous areas (e.g. filling stations) the corresponding safety provisions must be observed. It is not allowed to use the appliance in hazardous locations.
- ⚠ DANGER**  
Risk of injury!
- Do not use the appliance without an overhead guard in areas where the operator might get hit by falling objects.
  - The operator must use the appliance properly. The person must consider the local conditions and must pay attention to third parties, in particular children, when working with the appliance.

- It is important to follow all safety instructions, rules and regulations applicable for driving motor vehicles.
- Prior to starting work, the operator must ensure that all protective devices are properly installed and function correctly.
- The operator of the appliance is liable for accidents with other individuals or their property.
- Ensure that the operator wears tight-fitting clothes. Wear sturdy shoes and avoid wearing loose-fitting clothes.
- Check the immediate vicinity prior to starting (e.g. children). Ensure sufficient visibility!
- Never leave the machine unattended so long as the engine is running. The operator may leave the appliance only when the engine has come to a standstill, the appliance has been protected against accidental movement, and the key has been removed.
- Please remove the key, when not in use, to avoid unauthorised use of the appliance.
- The appliance may only be used by persons who have been instructed in handling the appliance or have proven qualification and expertise in operating the appliance or have been explicitly assigned the task of handling the appliance.
- This appliance is not intended for use by persons (including children) with limited physical, sensoric or mental capacities or lack of experience and/or skills, unless such persons are accompanied and supervised by a person in charge of their safety or if they received precise instructions on the use of this appliance.
- Children should be supervised to prevent them from playing with the appliance.

### CAUTION

Risk of damage! Do not sweep up straps, strings or wires as these may wrap around the brush roller.

### Safety information concerning the driving operation

#### ⚠ DANGER

Risk of injury! Verify the stability of the ground prior to driving on it.

#### ⚠ DANGER

Risk of accident, risk of injury!

Danger of tipping if gradient is too high.

- The gradient in the direction of travel should not exceed 14 %.

Danger of tipping over when taking bends at high speed (particularly left-hand bends).

- Drive slowly when cornering.

Danger of tipping on unstable ground.

- Only use the machine on sound surfaces.

Danger of tipping with excessive sideways tilt.

- The gradient perpendicular to the direction of travel should not exceed 10%.



## Safety instructions for battery-operated devices

**Note:** Warranty claims will be entertained only if you use batteries and chargers recommended by Kärcher.

- Always follow the instructions of the battery manufacturer and the charger manufacturer. Please follow the statutory requirements for handling and disposing batteries.
- Never leave the batteries in a discharged state; recharge them as soon as possible.
- Always keep the batteries clean and dry to avoid creep currents. Protect the batteries and avoid contact with impurities such as metal dust.
- Do not place tools or similar items on the battery. Risk of short-circuit and explosion.
- Do not work with open flames, generate sparks or smoke in the vicinity of a battery or a battery charging room. Danger of explosion.
- Do not touch hot parts of the machine such as the drive motor (risk of burns).
- Be careful while handling battery acid. Follow the respective safety instructions!
- Used batteries are to be disposed according to the EC guideline 91/ 157 EWG in an environment-friendly manner.

## Appliances with high emptying system

### ⚠ **DANGER**

*Risk of injury!*

- *When working on the high emptying system, completely lift and secure the waste container.*
- *Perform the safeguarding only from outside the hazard zone.*

## Devices with overhead guard

### **NOTICE**

*The overhead guard (optional) protects the driver against larger falling objects. However, it does not provide rollover protection!*

- *Check the overhead guard for damage daily.*
- *If the overhead guard, as well as individual elements, should be damaged, replace the entire overhead guard.*
- *Any modification of the overhead guard and installation of elements, components and assemblies other than those approved by Kärcher is not permitted and may limit the function of the overhead guard.*

## Safety information concerning the transport of the appliance

- *Observe the net weight (transport weight) of the device during transport on trailers or vehicles.*
- *To transport the device, unplug the battery plug and securely fasten the device.*

## Safety information concerning maintenance and care

- *First switch off the appliance and remove the key before performing any cleaning or maintenance tasks on the appliance, replacing parts or switching over to another function.*
- *When performing any service and maintenance work on devices with a traction battery, the battery must be disconnected from the electrical system of the device via the battery isolation point (battery plug).*
- *Always disconnect the battery when working on the electrics.*  
*To do this, first disconnect the negative terminal and then the positive terminal. Reconnection is performed in reverse sequence. Connect the positive terminal first, then connect the negative terminal.*
- *Do not clean the appliance with a water hose or high-pressure water jet (danger of short circuits or other damage).*
- *Maintenance work may only be carried out by approved customer service outlets or experts in this field who are familiar with the respective safety regulations.*
- *Please observe the local safety regulations regarding portable commercially used appliances.*
- *Always use appropriate gloves while working on the device.*

## Function

The sweeper operates using the sweep-shovel principle.

- The rotating roller brush moves the dirt directly into the waste container.
- The side brush cleans the corners and edges of the surface and moves dirt and debris into the path of the roller brush.
- The fine dust is sucked in via the dust filter through the suction blower.

## Unloading tips

### ⚠ **Danger**

*Risk of injury, risk of damage!*

*Observe the weight of the appliance when you load it!*

Weight (without batteries)	750 kg*
Weight (with batteries)	1200 kg*
* If upgrade kits are installed, the weight is respectively higher.	

- **Do not use a forklift.**
- Use a suitable ramp or a crane to load the appliance!
- Observe when using a ramp:  
Ground clearance 70 mm.
- If the machine is delivered on a pallet, you must create an unloading ramp using the boards provided.  
You will find the instructions for this procedure on page 2 (inside of cover).  
**Important instruction:** every board must be attached with at least 2 screws.

## Operating and Functional Elements

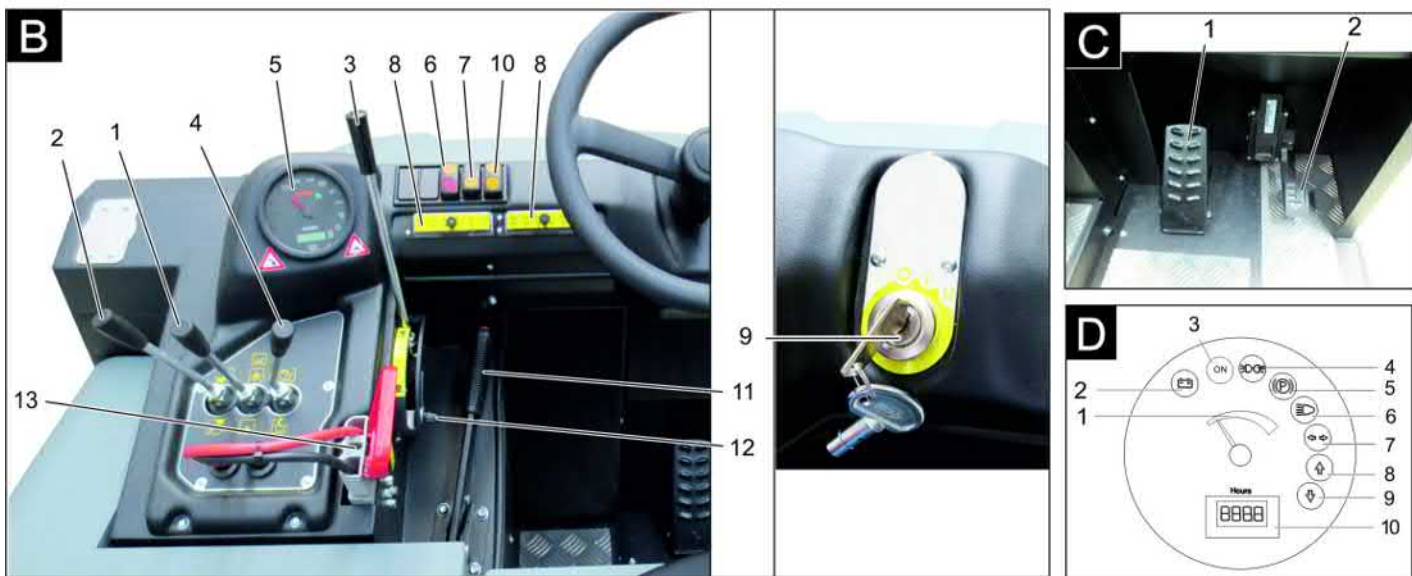
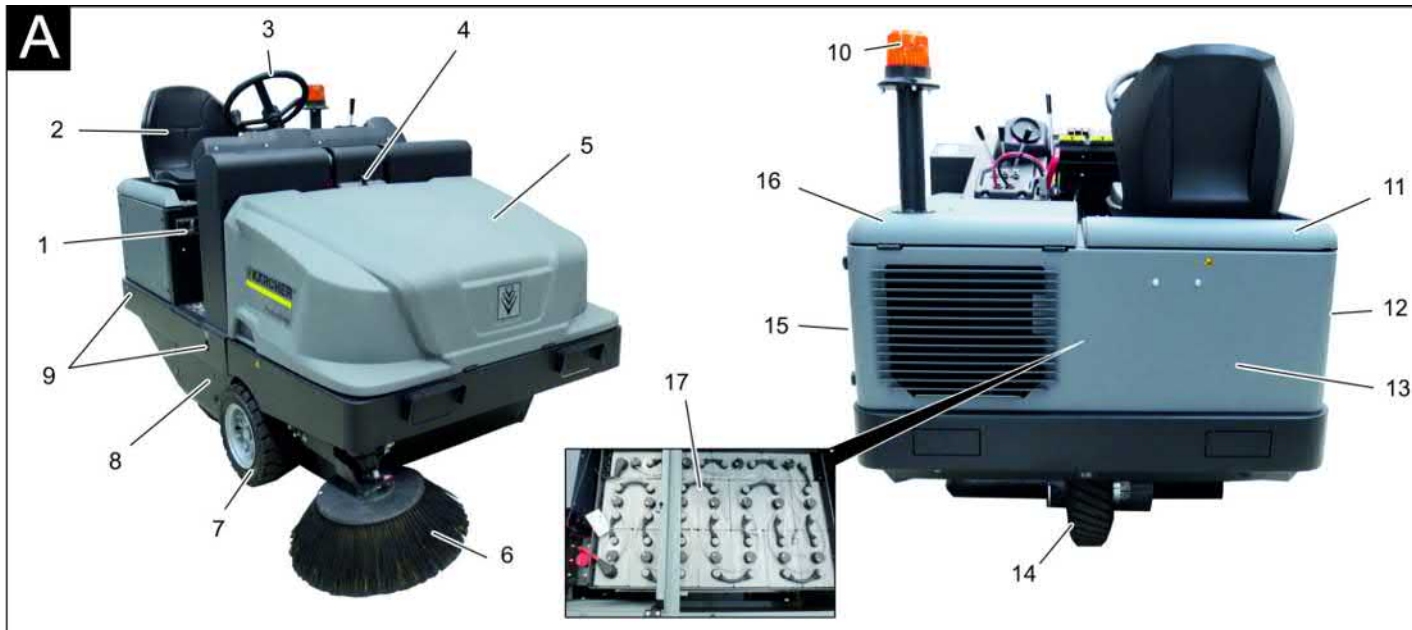

### Illustration of sweeper

#### Illustration A

- 1 Nameplate
- 2 Seat (with seat contact switch)
- 3 Steering wheel
- 4 Lock of appliance hood
- 5 Cover
- 6 Side brush, right
- 7 Front wheel
- 8 Roller brush access
- 9 Lashing point
- 10 Beacon lamp
- 11 Appliance cover right side
- 12 Cover, right
- 13 Tail panel
- 14 Drive wheel
- 15 Cover, left
- 16 Bonnet left side (engine bonnet)
- 17 Battery set  
(only included with the scope of delivery for the KM 120/250 R Bp Pack)

### Operating field

#### Illustration B

- 1 Roller brush and side brush control lever  
Lever forwards: Switches the roller brush on and lowers and switches the side brushes on.  
Lever backwards: Switches the roller brush on
- 2 Control lever waste container  
Raise/lower waste container
- 3 Roller brush control lever  
Raises and lowers the roller brush
- 4 Control lever container flap  
Open/close container lid
- 5 Indicator lamps and display
- 6 Switch blower and filter cleaning  
Position centred: Filter cleaning and blower off  
Rear position: Blower on  
Front position: Filter cleaning on
- 7 Horn switch
- 8 Fuses
- 9 Ignition lock  
Position 0: Switch off engine  
Position 1: Ignition on

Position 2: Start the engine

- 10 Selector for the direction of travel
- 11 Parking brake
- 12 Roller brush wear adjustment / sweeping area setting
- 13 Battery socket

### Pedals

#### Illustration C

- 1 Brake pedal
- 2 Drive pedal

### Indicator lamps and display

#### Illustration D

- 1 Battery capacity
- 2 Battery control lamp
- 3 Control lamp operating state
- 4 Indicator lamp for position lights
- 5 Indicator lamp (not connected)
- 6 Indicator lamp for dipper
- 7 Indicator lamp (not connected)
- 8 Indicator lamp - forward driving direction
- 9 Indicator lamp - reverse driving direction
- 10 Operating hour counter

## Before Startup

### Lock/ release parking brake

- Loosen parking brake; press brake pedal at the same time.
- Activate the parking brake; press brake pedal at the same time.

## Start up

### General notes

- Park the sweeper on an even surface.
- Remove ignition key.
- Lock parking brake.

### Inspection and maintenance work

#### Daily before starting operations

- Check battery charging status; charge batteries if it required (see Chapter "Charging the batteries").
- Check the sweeping roller and the side brush for wear and wrapped belts.
- Check the wheels for tied up belts.
- Check function of all operator control elements.
- Check appliance for damages.
- Clean the dust filter with the filter cleaning button.

**Note:** For description, see section on Care and maintenance.

### Safety notes regarding the batteries

Please observe the following warning notes when handling batteries:

	Observe the directions on the battery, in the instructions for use and in the vehicle operating instructions!
	Wear an eye shield!
	Keep away children from acid and batteries!
	Risk of explosion!
	Fire, sparks, open light, and smoking not allowed!
	Danger of causticization!
	First aid!
	Warning note!

	Disposal!
	Do not throw the battery in the dustbin!
	Beware of dangerous electrical current!

#### ⚠ Danger

*Risk of explosion! Do not put tools or similar on the battery, i.e. on the terminal poles and cell connectors.*

#### ⚠ Danger

*Risk of injury! Ensure that wounds never come into contact with lead. Always clean your hands after having worked with batteries.*

#### ⚠ Danger

*Risk of fire and explosion!*

- Smoking and naked flames are strictly prohibited.
- Rooms where batteries are charged must have good ventilation because highly explosive gas is emitted during charging.

#### ⚠ Danger

*Danger of causticization!*

- Rinse thoroughly with lots of clear water if acid gets into the eye or comes in contact with the skin.
- Then consult a doctor immediately.
- Wash off the acid if it comes in contact with the clothes.

### Charge the batteries

#### CAUTION

*Charge the batteries before commissioning the machine.*

#### ⚠ DANGER

*Risk of injury! Comply with safety regulations on the handling of batteries. Observe the directions provided by the manufacturer of the charger.*

*Please read and follow the included operating instructions by the battery manufacturer and follow them.*

*Charge the battery only with an appropriate charger.*

#### ⚠ Danger

*Danger of chemical burns. Adding water to the battery in its discharged state can cause the acid to leak! Use safety glasses while handling battery acid and follow the safety instructions to avoid personal injury or damage to clothes. Should the acid spray on to the skin or clothes, rinse immediately with lots of water.*

#### CAUTION

*Risk of damage. Use only distilled or desalinated water (VDE 0510) for filling the battery. Do not add any substances (so-called performance improving agents), else warranty claims will not be entertained.*

### Recommended batteries, chargers

	Order number
<b>Battery pack 36 V, 360 Ah, (in the trough, low maintenance) *</b>	6.654-282.0
<b>Charger 36 V, 50 A</b>	6.654-283.0
* Appliance requires 1 battery pack	

The use of other batteries and chargers is not recommended and should be discussed with Kärcher customer service.

- Pull the battery plug from the machine and connect it to the plug of the charger.
- Connect the plug of the charger to a proper socket of 16 A, the charger will charge automatically.
- Always keep both motor covers open during the charging process.
- **Note:** When the batteries are charged, first remove the charger from the mains and then disconnect it from the batteries.

### Check fluid level in the battery and adjust if required

#### CAUTION

*Be sure to observe the battery manufacturer's instructions and then act accordingly.*

### Check charging status of battery

- Display of the battery capacity in the green range:  
Battery is charged.
- Display of the battery capacity in the yellow range:  
Battery is halfway discharged.
- Display of the battery capacity in the red range:  
Battery is almost discharged. The sweeping mode will be shortly switched off automatically.
- Indicator lamp glows red  
Battery is discharged. The sweeping mode will be terminated automatically (the sweeping aggregates cannot be taken into operation until the battery is charged).
- Drive the machine directly to the charging station; avoid any steep gradients in the process.
- Charge battery.

## Operation

### Adjusting driver's seat

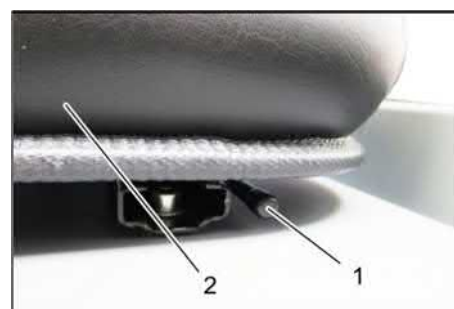

- 1 Lever for seat adjustment
  - 2 Driver seat
- Pull seat adjustment lever outwards.
  - Slide seat, release lever and lock in place.

- Check that the seat is properly locked in position by attempting to move it backwards and forwards.

### Starting the machine

**Note:** The machine is equipped with a seat contact switch. If the driver's seat is vacated, the machine is switched off.

- Sit on the driver's seat.
- Bring the direction selector switch into the middle position.
- Lock parking brake.
- Insert the ignition key into the ignition switch.
- Turn the ignition key to position "I". The appliance is now ready for operation.
- Turn the ignition key to position "II". The appliance can now be driven.

**Note:** The display of the battery capacity will show the actual charge status after about 10 seconds.

### Drive the machine

- Press brake pedal and keep it depressed.
- Release parking brake.



- 1 Forward travel direction
- 2 Direction of travel reverse

### Drive forward

- Set the travel direction switch to "forward".
- Press accelerator pedal down slowly.

### Reverse drive

#### ⚠ **Danger**

*Risk of injury! While reversing, ensure that there is nobody in the way, ask them to move if somebody is around.*

#### **CAUTION**

*Risk of damage! Only use the direction switch when the machine is standing still.*

- Set the travel direction switch to "backwards".
- Press accelerator pedal down slowly.

### Driving method

- The accelerator pedal can be used to vary the driving speed infinitely.
- Avoid pressing the pedal suddenly as this may damage the hydraulic system.

### Brakes

- Release the accelerator pedal, the machine brakes automatically and stops.

**Note:** The braking effect can be supported by pressing the brake pedal.

### Driving over obstacles

Driving over fixed obstacles which are 70 mm high or less:

- Drive forwards slowly and carefully.
- Driving over fixed obstacles which are more than 70 mm high:
- Only drive over these obstacles using a suitable ramp.

### Sweeping mode

#### **ATTENTION**

*Do not sweep up packing strips, wire or similar objects as this may damage the sweeping mechanism.*

**Note:** To achieve an optimum cleaning result, the driving speed should be adjusted to take specific situations into account.

**Note:** During operation, the dust filter should be shaken off and cleaned at regular intervals.

**Note:** When frequently working in areas with fine dust, the filter must be cleaned more often.

### Control lever

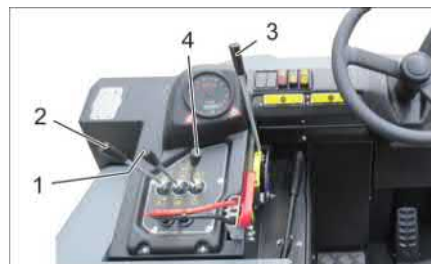

- 1 Roller brush and side brush control lever
- 2 Control lever waste container
- 3 Roller brush control lever
- 4 Control lever container flap

### Roller brush and side brush control lever

- Control lever (1) forwards: Switches the roller brush on and lowers and switches the side brushes on.
- Control lever (1) backwards: Switches the roller brush on.

### Control lever waste container

- Control lever waste container (2) to the front: Waste container is lowered.
- Control lever waste container (2) to the back: Waste container is raised.

### Control lever roller brush

- Roller brush control lever (3) forwards: Raises the roller brush.
- Roller brush control lever (3) backwards: Lowers the roller brush.

### Control lever container flap

- Control lever container flap (4) to the front: The container flap of the waste container opens.
- Control lever container flap (4) to the back: The container flap of the waste container closes.

### Sweeping dry floors



- Switch on the blower.
- **With surface cleaning:** Roller brush and side brush control lever (1) backwards: Switches the roller brush on. Roller brush control lever (3) backwards: Lowers the roller brush.
- Control lever container flap (4) to the front: Container flap opens.
- **With cleaning of side edges:** Roller brush and side brush control lever (1) forwards: Switches the roller brush on, switches the side brushes on and lowers them. Roller brush control lever (3) backwards: Lowers the roller brush.

### Sweeping damp or wet floors

- Switch off the blower.
- **With surface cleaning:** Roller brush and side brush control lever (1) backwards: Switches the roller brush on. Roller brush control lever (3) backwards: Lowers the roller brush.
- Control lever container flap (4) to the front: Container flap opens.
- **With cleaning of side edges:** Roller brush and side brush control lever (1) forwards: Switches the roller brush on, switches the side brushes on and lowers them. Roller brush control lever (3) backwards: Lowers the roller brush.

### Emptying waste container

#### ⚠ **DANGER**

*Risk of injury!*

- *During the emptying process, persons and animals must not stay within the swivelling range of the waste container.*

*Danger of tipping!*

- *Place the device on an even surface during the emptying process.*

#### ⚠ **WARNING**

*Risk of crushing!*

- *Never reach into the rod assembly for the drainage mechanism. Do not stay under the raised container.*

#### **ATTENTION**

*Risk of personal injury or damage!*

- *Material of the rotating roller brush may be catapulted off during the emptying process. Keep an appropriate distance.*

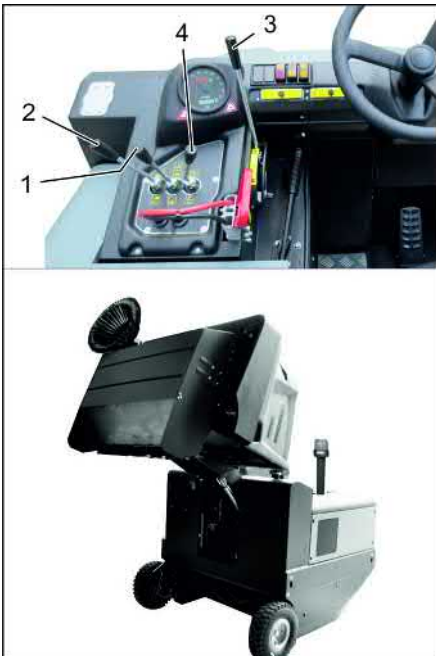

- Raise the roller brush and side brushes using the control levers: Control lever 1 to middle position and control lever 3 forwards.
- Close the container flap, in order to do so, move the control lever (4) to the back:
- Raise the container flap, in order to do so, move the waste container control lever (2) to the back:
- Slowly drive towards the collection container.
- Lock parking brake.
- Open the container flap, in order to do so, push the container flap operating lever (4) to the front and empty the waste container.
- Close the container flap, in order to do so, push the container flap operating lever (4) to the back until it is tipped inwards in the end position.
- Release parking brake.
- Drive away the collection container slowly.
- Lower the waste container into the end position, in order to do so, move the waste container control lever (2) to the front

### Turn off the appliance

- Press brake pedal and keep it depressed.
- Lock parking brake.
- Turn ignition key to "0" and remove it.

### Transport

- ⚠ **DANGER**  
*Transport damage!*
- Observe the net weight (transport weight) of the device during transport on trailers or vehicles.
- When transporting in vehicles, secure the appliance according to the guidelines from slipping and tipping over.
- Turn ignition key to "0" and remove it.
- Lock parking brake.

- Secure the appliance at the lashing points (4x) using tension belts, ropes or chains.
- Secure the wheels of the machine with wheel chocks.
- Disconnect the battery of the sweeper during transport.

### Storage/decommissioning

- ⚠ **DANGER**  
*Risk of injury and damage! Note the weight of the appliance in case of storage.*
  - Park the sweeper on a level surface in a dry, frost protected area. Protect it against dust by means of covering material.
  - Raise the roller brush and the side-brushes to prevent the bristles from being damaged.
  - Close the container flap.
  - Turn ignition key to "0" and remove it.
  - Lock parking brake.
  - Lock the sweeper to ensure that it does not roll off.
- Additionally observe the following points if the sweeper is not used over a longer period of time:
- Clean the inside and outside of the sweeper.
  - Remove the battery plug from machine.
  - Charge battery and recharge it approx. every 2 months.

### Care and maintenance

#### General notes

- ATTENTION**  
*Risk of damage!*
- Do not rinse out the dust filter.
- Maintenance work may only be carried out by approved customer service outlets or experts in this field who are familiar with the respective safety regulations.
- Mobile appliances used for commercial purposes are subject to safety inspections according to VDE 0701.
- Park the sweeper on an even surface.
- Turn ignition key to "0" and remove it.
- Lock parking brake.

#### Cleaning

- CAUTION**  
*Risk of damage!*
- Do not clean the appliance with a water hose or high-pressure water jet (danger of short circuits or other damage).

#### Cleaning the inside of the machine

- ⚠ **DANGER**  
*Risk of injury!*
- Wear dust mask and protective goggles.
- Clean machine with a cloth.
- Blow through machine with compressed air.

#### External cleaning of the appliance

- Clean the machine with a damp cloth which has been soaked in mild detergent.

**Note:** Do not use aggressive cleaning agents.

### Maintenance intervals

**Note:** The elapsed-time counter shows the timing of the maintenance intervals.

### Maintenance by the customer

**Note:** Where maintenance is carried out by the customer, all service and maintenance work must be undertaken by a qualified specialist. If required, a specialised Kärcher dealer may be contacted at any time.

#### Daily maintenance:

- Check the sweeping roller and the side brush for wear and wrapped belts.
- Check function of all operator control elements.
- Check appliance for damages.

#### Weekly maintenance:

- Check hydraulic unit.
- Check the hydraulic oil level.
- Check brake fluid status.
- Check the pad for wear, replace if required.
- Check the container lid and lubricate it.

#### Maintenance following wear:

- Replace sealing strips.
- Readjust the side seals or replace them.
- Replace roller brush.
- Replace side brush.

**Note:** For description, see section on Maintenance work.

### Maintenance by Customer Service

#### Maintenance to be carried out after 50 operating hours:

- Have the first inspection done according to the service manual.

#### Maintenance to be carried out after 250 operating hours:

- Have the inspection done according to the service manual.

**Note:** In order to safeguard warranty claims, all service and maintenance work during the warranty period must be carried out by the authorised Kärcher Customer Service in accordance with the maintenance booklet.

### Maintenance Works

#### Preparation:

- Park the sweeper on an even surface.
- Turn ignition key to "0" and remove it.
- Lock parking brake.

#### General notes on safety

⚠ **DANGER**  
*Risk of injury! Always apply the safety bar when the waste container is raised.*



- 1 Holder of safety rod
- 2 Safety rod

- Fold the safety rod for the high emptying up and insert it into the holder (secured).

### Replace batteries

#### ATTENTION

Observe the orientation of the battery terminals when installing the batteries. Battery terminals are installed on the left in the direction of travel.

The batteries can only be exchanged as a set. The exchange has to be performed by trained personnel.

- Due to the heavy weight (450 kg), the batteries must be exchanged using a crane.

**Note:** The cross strut must be unscrewed prior to replacing the battery.



- 1 Battery terminals - travel direction left
  - 2 Cross strut
- When removing the battery, disconnect the negative terminal wire first.
  - Fasten the crane chains in the four eyelets of the battery set and carefully lift out the batteries.

### Checking the brake fluid level and topping up brake fluid

#### ⚠ DANGER

*Risk of injury!*

- Always apply the safety rod when the waste container is raised.
- Perform the safeguarding only from outside the hazard zone.

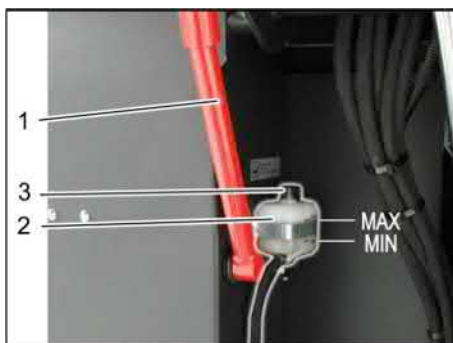

- 1 Holder of safety rod
  - 2 Brake fluid container
  - 3 Closing head
- Move up the waste container and secure it by means of the safety rod, see Chapter "Emptying the waste container"
  - Check if there is enough brake fluid in the brake fluid reservoir.
- Note**  
The filling level has to be between Min. and Max.
- If necessary, refill DOT brake fluid currently commercially available.

### Check hydraulic oil level and refill hydraulic oil

#### NOTICE

The waste container must not be raised.

- Open engine cover.



- 1 Hydraulic oil tank
  - 2 Looking glass
  - 3 Screw cap, oil fill opening
- Check hydraulic oil level in the looking glass.
  - The oil level must lie between "MIN" and "MAX" marking.
  - Add hydraulic oil if the oil level is below the "MIN" marking.
  - Loosen the closing cap of the oil filling opening.
  - Clean the filling area.
  - Refill hydraulic oil.
- Oil grade: see Technical Data**
- Replace and tighten the closing cap of the oil filling opening.

### Check hydraulic unit

- Lock parking brake.
  - Start the motor.
- Only Kärcher Customer Service is authorised to carry out maintenance tasks on the hydraulic unit.
- Check all hydraulic hoses and connections and ensure that they are leak-proof.

### Checking roller brush

- Sit on the driver's seat.
- Bring the direction selector switch into the middle position.
- Turn the ignition key to position "I".
- Raise the waste container up to the end-position.
- Turn ignition key to "0" and remove it.
- Lock parking brake.
- Use the safety bar for emptying from a height.
- Remove belts or cords from roller brush.
- Remove the safety bar.
- Insert the ignition key into the ignition switch.
- Turn the ignition key to position "I".
- Lower the waste container up to the end-position.
- Turn ignition key to "0" and remove it.

### Replacing roller brush



- 1 Key
  - 2 Side panels
- Drive the waste container up and support it with the safety rod.
  - Open the side covers using a key.



- 1 Holding bow
  - 2 Wing nut
  - 3 Side seal
- Unscrew the wing nuts.
  - Remove the retaining clamp.
  - Flip the side seal out.
  - Unscrew the retaining screw of the roller brush intake, and swing the intake to the outside.
  - Pull out roller brush.

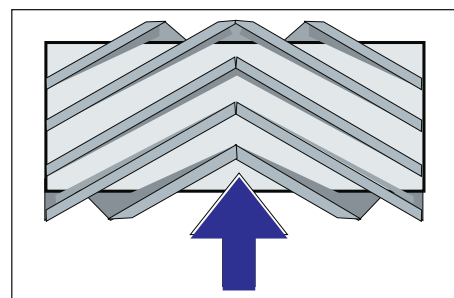

Installation position of roller brush in direction of travel (top view)

**Note:** When installing the new roller brush, ensure correct positioning of the bristle assembly.

- Install new roller brush. The nuts of the roller brush must be inserted on the notches of the opposite crank.

**Note:** Once the new roller brush has been installed, the sweeping track must readjusted.

### Check and adjust roller brush sweeping track

**Note:** The sweeping track is factory-set to 80 mm; it is steplessly adjustable if the brush roller wears down.

- Check tyre pressure.
- Switch off suction blower.
- Drive sweeper on to a smooth, even surface covered with a visible layer of dust or chalk.
- Roller brush and side brush control lever (1) backwards: Switches the roller brush on.
- Roller brush control lever (3) backwards: Lowers the roller brush.
- Allow the roller brush to run for approx. 10 seconds.
- Roller brush and side brush control lever (1) to middle position.
- Roller brush control lever (3) forwards: Raises the roller brush.
- Raise waste container.
- Drive machine backwards.
- Check sweeping mirror.

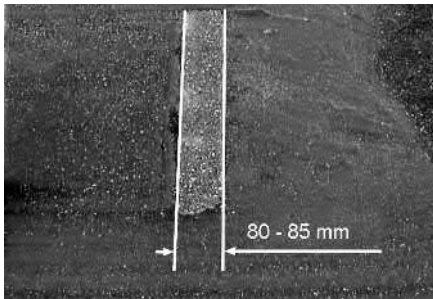

The sweeping track should have an even rectangular shape which is 80-85 mm wide.



- Undo and adjust the stop screw for wear adjustment (12).  
Stop screw at the top: narrow sweeping area.  
Stop screw at the bottom: broad sweeping area.
- Tighten the stop screw again.
- Check the sweeping area of the roller brush again as described.

### Check and adjust sweeping track of the side-brush

- The side-brushes lift up.
- Drive sweeper on to a smooth, even surface covered with a visible layer of dust or chalk.
- Lower the side brushes using the control lever and allow them to run for approx. 10 seconds.
- The side-brushes lift up.
- Drive machine backwards.
- Check sweeping mirror.

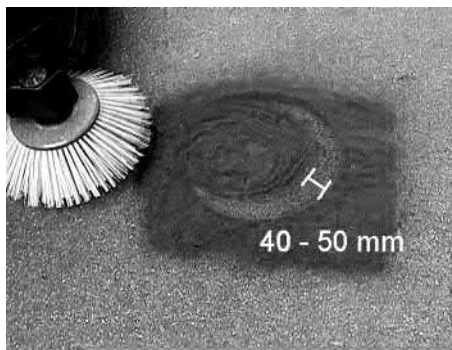

The width of the sweeping track should lie between 40-50 mm.

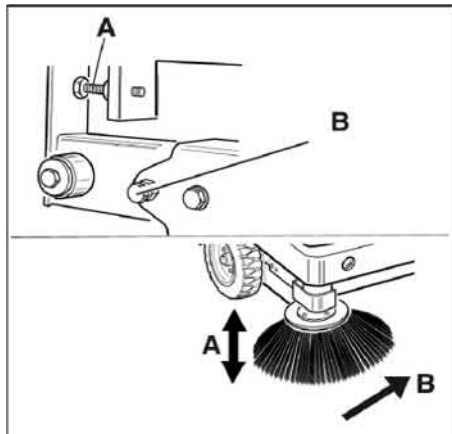

- Set the sweeping track using the two adjusting screws.
- Check sweeping mirror.

### Adjust the side seals

#### ⚠ DANGER

*Risk of injury! Always apply the safety bar when the waste container is raised.*

- Drive the waste container up and secure it with the safety rod.
- Fold the safety rod for the high emptying up and insert it into the holder (secured).



- 1 Holder of safety rod
  - 2 Safety rod
- Open the side cover as described in Chapter "Replace brush roller".
  - Release the 6 wing nuts on the side holding plate.
  - Loosen 3 nuts (SW 13) on the front holding plate.
  - Press the side seal down (elongated hole) until it is about 1 to 3 mm to the floor.
  - Screw in the holding plates.
  - Repeat the procedure on the other side of the appliance.

### Manually clean the dust filter



- Switch on manual filter shake off.

### Check/replace dust filter

#### ⚠ WARNING

*Risk of injury!*

- Wear a dust mask when working around the dust filter. Observe safety regulations on the handling of fine particles.
- Clean the dust filter with the filter cleaning button.
- Empty waste container.



- 1 Lock of appliance hood
  - 2 Cover
  - 3 Filter cover
- Open the lock, remove the star grip screw to do this.
  - Fold cover forwards.

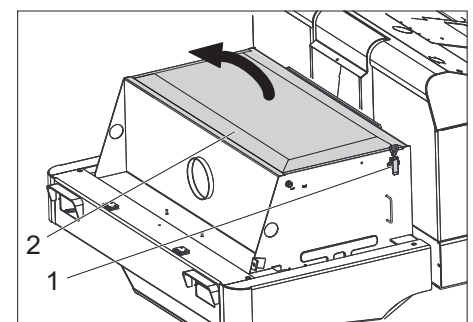

- 1 Lock, filter cover (2x)
  - 2 Filter cover
- Open the lock.
  - Open filter cap.



- 1 Cross struts
  - 2 Dust filter
- Check the dust filter, clean or replace if necessary.

### Note

The dust filter may only be replaced by Kärcher Customer Service.

- Insert and lock the filter cover.

### Changing the headlight bulb (option)

- Unscrew the head lamps.
- Take out the head lamps and pull out the plug.

**Note:** Note the positions of the plugs.

- Dismantle the head lamps.
- Dismantle the head lamp casing and hold it horizontally because the lamp unit is not fastened.
- Unlock the bracketed and take out the bulb.
- Insert new bulb.
- Reinstall in reverse sequence.

### Changing the blinker bulb (option)

**Note:** Remove the glass of the direction-indicator lamp from its casing to replace the bulb.

### Replacing fuses

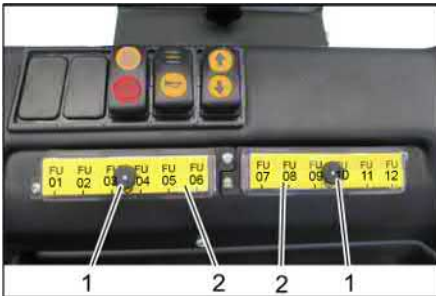

- 1 Lock nut
  - 2 Cover fuse box
- Unscrew the knurled nut.
  - Open the cover on the fuse box.
  - Check the fuses.
  - Replace defective fuses.
- Note:** Only use fuses with identical safety ratings.

FU01	Safety relay Drive pedal	3 A
FU02	Multifunction display	5 A
FU03	Battery shut-off	3 A
FU04	Driving direction switch	3 A
FU05	Drive control	3 A
FU06	Vibrator system	15 A
FU07	Suction system control	3 A
FU08	Beacon lamp	7.5 A
FU09	Horn	7.5 A
FU10	Lights	15 A
FU11	Wiper	3 A
FU12	Driver cabin (optional)	10 A
FU 13*	Drive motor	125 A
FU 14*	Electro motor	100 A
FU 15*	Suction blower	20 A

\* These fuses may only be changed by Customer Service, as it is necessary to check the device for potential faults.

## EU Declaration of Conformity

We hereby declare that the machine described below complies with the relevant basic safety and health requirements of the EU Directives, both in its basic design and construction as well as in the version put into circulation by us. This declaration shall cease to be valid if the machine is modified without our prior approval.

**Product:** Ride-on vacuum sweeper  
**Type:** KM 120/250 R Bp  
 1.186-002.0  
 KM 120/250 R Bp Pack  
 1.186-003.0

### Relevant EU Directives

2006/42/EC (+2009/127/EC)  
 2014/30/EU  
 2000/14/EC

### Applied harmonized standards

EN 60335-1  
 EN 60335-2-72  
 EN 55012: 2007 + A1: 2009  
 EN 61000-6-2: 2005  
 EN 62233: 2008

### Applied conformity evaluation method

2000/14/EC: Appendix V

### Sound power level dB(A)

Measured: 88  
 Guaranteed: 90

The signatories act on behalf of and with the authority of the company management.

  
 H. Jenner

Chairman of the Board of Management

  
 S. Reiser

Director Regulatory Affairs & Certification

Documentation supervisor:  
 S. Reiser

Alfred Kärcher SE & Co. KG  
 Alfred-Kärcher-Straße 28-40  
 71364 Winnenden (Germany)  
 Tel.: +49 7195 14-0  
 Fax: +49 7195 14-2212

Winnenden, 2018/10/01



## Troubleshooting



Fault	Remedy
Device does not drive or drives only slowly	Sit on the driver seat, the seat contact switch gets activated.
	Have the drive motor fuse, FU 13, checked by Customer Service
	Charging or replacing battery
	Release parking brake
	Check for trapped ribbons and strings.
	Inform Kärcher Customer Service.
Whistling sound in the hydraulic system	Refill hydraulic fluid
	Inform Kärcher Customer Service.
Brushes are rotating slowly or not at all	Check for trapped ribbons and strings.
	Inform Kärcher Customer Service.
Too little or no suction power in the brush area	Clean filter
	Inform Kärcher Customer Service.
Dust gathers in the machine	Adjust the side seals
	Switch on blower
	Clean dust filter
	Replace filter washers
	Inform Kärcher Customer Service.
Sweeping unit does not pick up waste	Empty waste container
	Clean dust filter
	Replacing roller brush
	Adjust sweeping track
	Replace sealing strips of the waste container
	Remove the blocking of the brush roller
	Inform Kärcher Customer Service.
Waste container does not raise or lower	Check the fuses.
	Remove the locking support from the waste container
	Inform Kärcher Customer Service.
Waste container is rotating slowly or not at all	Inform Kärcher Customer Service.
Operation problems with hydraulic movement parts	Inform Kärcher Customer Service.

## Technical specifications

		KM 120/250 R Bp	KM 120/250 R Bp Pack
<b>Machine data</b>			
Drive speed, forward	km/h	6	6
Drive speed, reverse	km/h	3	3
Climbing capability (max.)	--	14%	14%
Surface cleaning performance without side brushes	m <sup>2</sup> /h	5400	5400
Surface cleaning performance with 1 side brushes	m <sup>2</sup> /h	7200	7200
Working width without side brushes	mm	900	900
Working width with 1 side brushes	mm	1200	1200
Protection type, drip-proof	--	IPX 3	IPX 3
Usage duration with battery fully charged	h	--	3.5
<b>Electrical system</b>			
Battery capacity	V, Ah	--	36, 360
Battery set	kg	--	450
<b>Hydraulic system</b>			
Oil quantity in the entire hydraulic system	l	25	25
Oil quantity in hydraulic tank	l	20.5	20.5
Hydraulic oil type	--	HV 46	HV 46
<b>Waste container</b>			
Max. unloading height	mm	1400	1400

Volume of waste container	l	250	250
<b>Roller brush</b>			
Roller brush diameter	mm	300	300
Roller brush width	mm	900	900
Speed	1/min	325	325
Sweeping track	mm	80	80
<b>Side brushes</b>			
Side brush diameter	mm	600	600
Speed (continuous)	1/min	61	61
<b>Solid rubber tyres</b>			
Size, front	--	15-4.5 x 8	15-4.5 x 8
Size, rear	--	15-4.5 x 8	15-4.5 x 8
<b>Brake</b>			
Front wheels	--	mechanical	mechanical
Rear wheel	--	Electrical	Electrical
<b>Filter and vacuum system</b>			
Type	--	Pocket filter	Pocket filter
Speed	1/min	2800	2800
Filter surface area, fine dust filter	m <sup>2</sup>	6.0	6.0
Nominal vacuum, suction system	mbar	15.5	15.5
Nominal volume flow, suction system	m <sup>3</sup> /h	800	800
Vibrator system	--	Electric motor	Electric motor
<b>Working conditions</b>			
Temperature	°C	-5 and +40	-5 and +40
Air humidity, non-condensing	%	0 - 90	0 - 90
<b>Values determined as per EN 60335-2-72</b>			
<b>Noise emission</b>			
Sound pressure level L <sub>pA</sub>	dB(A)	70	70
Uncertainty K <sub>pA</sub>	dB(A)	3	3
Sound power level L <sub>WA</sub> + Uncertainty K <sub>WA</sub>	dB(A)	90	90
<b>Machine vibrations</b>			
Hand-arm vibration value	m/s <sup>2</sup>	0.7	0.7
Seat	m/s <sup>2</sup>	0.5	0.5
Uncertainty K	m/s <sup>2</sup>	0.1	0.1
<b>Dimensions and weights</b>			
Length x width x height	mm	2082x1250x1450	2082x1250x1450
Right turning radius	mm	1350	1350
Left turning radius	mm	1350	1350
Unladen weight (with/ without battery)	kg	750/1200	750/1200
Permissible overall weight	kg	1620	1620
Permissible front axle load	kg	797	797
Permissible rear axle load	kg	823	823
<b>Subject to technical modifications!</b>			

Consignes générales . . . . .	FR	1
Protection de l'environnement	FR	1
Garantie . . . . .	FR	1
Accessoires et pièces de rechange . . . . .	FR	1
Symboles utilisés dans le mode d'emploi . . . . .	FR	1
Symboles utilisés sur l'appareil	FR	1
Utilisation conforme . . . . .	FR	2
Mauvaise utilisation prévisible	FR	2
Revêtements appropriés	FR	2
Consignes de sécurité . . . . .	FR	2
Consignes de sécurité relatives à la commande . . . . .	FR	2
Consignes de sécurité relatives au mode de déplacement	FR	3
Consignes de sécurité pour les appareils fonctionnant sur batterie . . . . .	FR	3
Appareils avec vidage par le haut . . . . .	FR	3
Appareils avec toit de protection du conducteur . . . . .	FR	3
Consignes de sécurité relatives au transport de l'appareil	FR	3
Consignes de sécurité relatives à l'entretien et à la maintenance . . . . .	FR	3
Fonction . . . . .	FR	3
Consignes de déchargement . . . . .	FR	3
Éléments de commande et de fonction . . . . .	FR	4
Illustration de la balayeuse	FR	4
Zone de commande . . . . .	FR	4
Avant la mise en service . . . . .	FR	5
Serrer/desserrer le frein de stationnement . . . . .	FR	5
Mise en service . . . . .	FR	5
Consignes générales . . . . .	FR	5
Travaux de contrôle et de maintenance . . . . .	FR	5
Consignes de sécurité . . . . .	FR	5
Charger les batteries . . . . .	FR	5
Fonctionnement . . . . .	FR	6
Réglage du siège du conducteur . . . . .	FR	6
Démarrage de la machine	FR	6
Déplacer la balayeuse . . . . .	FR	6
Balayage . . . . .	FR	6
Vider le bac à poussières	FR	7
Mise hors service de l'appareil	FR	7
Transport . . . . .	FR	7
Stockage / arrêt . . . . .	FR	7
Entretien et maintenance . . . . .	FR	7
Consignes générales . . . . .	FR	7
Nettoyage . . . . .	FR	7
Fréquence de maintenance	FR	7
Travaux de maintenance	FR	8
Déclaration UE de conformité . . . . .	FR	10
Assistance en cas de panne . . . . .	FR	11
Caractéristiques techniques . . . . .	FR	11



  Lire ce manuel d'utilisation original avant la première utilisation de votre appareil, le respecter et le conserver pour une utilisation ultérieure ou pour le futur propriétaire.

## Consignes générales

Contactez le revendeur en cas de constatation d'une avarie de transport lors du déballage de l'appareil.

- Afin d'assurer un fonctionnement sans danger, observez les avertissements et consignes placés sur l'appareil.
- Outre les instructions figurant dans le mode d'emploi, il est important de prendre en considération les consignes générales de sécurité et de prévention contre les accidents imposées par la loi.

## Protection de l'environnement

	Les matériaux constitutifs de l'emballage sont recyclables. Ne pas jeter les emballages dans les ordures ménagères, mais les remettre à un système de recyclage.
	Les appareils usés contiennent des matériaux précieux recyclables lesquels doivent être apportés à un système de recyclage. Pour cette raison, utilisez des systèmes de collecte adéquats afin d'éliminer les appareils usés.

Il est interdit de jeter les batteries, l'huile et des substances similaires dans l'environnement. Recourir à des systèmes adéquats de collecte pour éliminer ces substances.

## Instructions relatives aux ingrédients (REACH)

Les informations actuelles relatives aux ingrédients se trouvent sous : [www.kaercher.com/REACH](http://www.kaercher.com/REACH)

## Garantie

Dans chaque pays, les conditions de garantie en vigueur sont celles publiées par notre société de distribution responsable. Les éventuelles pannes sur l'appareil sont réparées gratuitement dans le délai de validité de la garantie, dans la mesure où celles-ci relèvent d'un défaut matériel ou d'un vice de fabrication. En cas de recours en garantie, adressez-vous à votre revendeur ou au service après-vente agréé le plus proche munis de votre preuve d'achat.

## Accessoires et pièces de rechange

**⚠ DANGER**  
Afin d'éviter tout danger, seul le service après-vente agréé est habilité à effectuer des réparations ou à monter des pièces de rechange sur l'appareil.

- Utiliser uniquement des accessoires et des pièces de rechange autorisés par le fabricant. Des accessoires et des pièces de rechange d'origine garantissent un fonctionnement sûr et parfait de l'appareil.
- Vous trouverez plus d'informations sur les pièces de rechange dans le menu Service du site [www.kaercher.com](http://www.kaercher.com).

## Symboles utilisés dans le mode d'emploi

**⚠ DANGER**  
Signale la présence d'un danger imminent entraînant de graves blessures corporelles et pouvant avoir une issue mortelle.

**⚠ AVERTISSEMENT**  
Signale la présence d'une situation éventuellement dangereuse pouvant entraîner de graves blessures corporelles et même avoir une issue mortelle.

**⚠ PRÉCAUTION**  
Remarque relative à une situation éventuellement dangereuse pouvant entraîner des blessures légères ou des dommages matériels.

**ATTENTION**  
Remarque relative à une situation éventuellement dangereuse pouvant entraîner des dommages matériels.

## Symboles utilisés sur l'appareil

	Surfaces brûlantes, risque de brûlure! Avant d'effectuer toute opération sur l'appareil, laisser refroidir suffisamment le système d'échappement.
	Effectuer les travaux à l'appareil toujours avec des gants appropriés.
	Risque d'écrasement par coincement entre les éléments mobiles du véhicule
	Risque de blessure par les pièces en mouvement. Ne pas y mettre les mains.
	Risque d'incendie. N'aspirer aucun objet enflammé ou incandescent.
	Fixation de chaîne / fixation à la grue
	Points de réception pour le cric
	Inclinaison maxi de la base pour déplacements avec brosse de balayage levée.
	Dans le sens de la marche, ne pas monter des pentes supérieures à 14 %.

	Attention brosse rotative (observer le sens de rotation).
	Avertissement de la présence d'une tension dangereuse !
	Tenir compte de la remarque !
	Conduire lentement !
	Veuillez lire et appliquer le manuel d'utilisation !
	Risque d'endommagement! Ne pas laver le filtre à poussières.

### Utilisation conforme

La balayeuse est prévue pour le nettoyage de surfaces au sol pour une utilisation industrielle et par ex. pour les domaines d'utilisation suivants :

- parkings
- installations de production
- services logistiques
- hôtel
- commerce de détail
- zones d'entreposage
- trottoirs

- Cette balayeuse est conçue pour le balayage de surfaces encrassées en intérieur et en extérieur.
- Il est nécessaire de contrôler l'état et la sécurité du fonctionnement de l'appareil et de ses équipements avant toute utilisation. Ne pas utiliser l'appareil si son état n'est pas irréprochable.
- La présente balayeuse ne doit être utilisée qu'en conformité avec les consignes des présentes instructions de service.
- Aucune transformation ne doit être effectuée sur la machine.
- Cet appareil convient uniquement pour les revêtements de sol mentionnés dans le mode d'emploi.
- Il doit exclusivement être utilisé sur des surfaces autorisées par l'entrepreneur ou son représentant.
- En règle générale, il convient : d'éloigner les matériaux facilement inflammables de la machine (risque d'explosion ou d'incendie).

### Mauvaise utilisation prévisible

- Ne jamais aspirer ni balayer de liquides explosifs, de gaz inflammables, ni d'acides ou de solvants non dilués ! Il s'agit notamment de substances telles que l'essence, les diluants pour peintures, ou le fuel, qui, en tourbillonnant avec l'air aspiré, risqueraient de produire des vapeurs ou des mélanges, ou de substances telles que l'acétone, les acides ou les solvants non dilués, qui pourraient altérer les matériaux constitutifs de l'appareil.
- Ne jamais balayer/aspirer de poussières réactives de métal (par ex. aluminium, magnésium, zinc) ; elles forment des gaz explosifs en combinaison avec des détergents alcalins et acides.
- N'aspirer ou ne balayer aucun objet en flamme ou incandescent.
- L'appareil n'est pas approprié pour balayer des substances qui présentant un danger pour la santé.
- Il est interdit de séjourner dans la zone à risque. Il est interdit d'exploiter l'appareil dans des pièces présentant des risques d'explosion.
- La prise de tierce personnes est interdit.
- Le déplacement ou le transport d'objets n'est pas permis avec cet appareil.

### Revêtements appropriés

- Asphalte
- Sol industriel
- Chape coulée
- Béton
- Pavé

### Consignes de sécurité

#### Consignes de sécurité relatives à la commande

- Pour maintenir l'air et les lignes de fuite, l'appareil ne doit jamais être utilisé à une hauteur de plus de 2000 mètres au-dessus du niveau de la mer.
- (Valable uniquement pour la Finlande) Dans le cas où l'appareil est équipé d'un flexible en PVC, l'appareil ne doit pas être utilisé à une température ambiante basse (inférieure à 0 °C). En cas de question concernant votre appareil, veuillez contacter Kärcher.
- Il est nécessaire de contrôler l'état et la sécurité du fonctionnement de l'appareil et de ses équipements avant toute utilisation. Ne pas utiliser l'appareil si son état n'est pas irréprochable.
- Si l'appareil est utilisé dans des zones de danger (par exemple des stations essence), il faut tenir compte des consignes de sécurité correspondantes. Il est interdit d'exploiter l'appareil dans des pièces présentant des risques d'explosion.

#### ⚠ DANGER

Risque de blessure !

- Ne pas utiliser l'appareil sans toit de protection contre la chute d'objets dans les endroits où il est possible que l'opé-

rateur risque d'être atteint par des objets chutant.

- L'utilisateur doit utiliser l'appareil de façon conforme. Il doit prendre en considération les données locales et lors du maniement de l'appareil, il doit prendre garde aux tierces personnes, et en particulier aux enfants.
- Doivent être respectées les mesures de règlement, les règles et les décrets qui sont valables pour les automobiles.
- Avant de commencer le travail, l'opérateur doit s'assurer que tous les dispositifs de sécurité sont correctement posés et qu'ils fonctionnent.
- L'opérateur de l'appareil est responsable des accidents sur d'autres personnes.
- L'opérateur doit porter des vêtements étroits. Porter des chaussures qui tiennent bien aux pieds et éviter des vêtements amples.
- Avant de mettre en route l'appareil, contrôler la présence éventuelle de personnes aux alentours (par ex. enfants). Avoir une bonne visibilité !
- L'appareil ne doit pas rester sans surveillance pendant tout le temps où le moteur fonctionne. L'opérateur ne peut sortir de l'appareil que lorsque le moteur est arrêté, l'appareil assuré contre des mouvements involontaires et la clé retirée.

- Pour éviter une utilisation non autorisée de l'appareil, la clé de contact doit être retirée.

- L'appareil doit uniquement être utilisée par des spécialistes qui sont instruits dans la manoeuvre ou par des personnes qui peuvent justifier leur aptitude d'utilisation et qui sont explicitement mandatées pour l'utilisation.

- Cet appareil n'est pas destiné à être utilisé par des personnes (y compris des enfants) avec des capacités physiques, sensorielles ou mentales réduites ou manquant d'expérience et/ou de connaissances, sauf si ces mêmes personnes sont sous la supervision d'une personne responsable de leur sécurité ou ont été formées quand à l'utilisation de l'appareil.
- Les enfants doivent être surveillés pour s'assurer qu'ils ne jouent pas avec l'appareil.

#### PRÉCAUTION

Risque d'endommagement ! Ne balayer ni bandes, ni cordons, ni fils qui risqueraient de s'enrouler autour de la brosse balayeuse.

## Consignes de sécurité relatives au mode de déplacement

### ⚠ DANGER

Risque de blessure! Vérifier la portée du sol, avant de rouler.

### ⚠ DANGER

Risque d'accident, risque de blessure ! Risque de basculement en cas de pente trop forte.

– Dans le sens de la marche, ne pas monter des pentes supérieures à 14 %.

Risque de renversement en cas de virage rapide (en particulier pour les virages à gauche).

– Roulez lentement dans les virages.

Risque de basculement en cas de sol instable.

– N'utilisez la machine que sur des sols stabilisés.

Risque de basculement en cas de pente latérale trop importante.

– N'empruntez aucunes pentes supérieures à 10% dans le sens perpendiculaire au sens de la marche.

## Consignes de sécurité pour les appareils fonctionnant sur batterie

**Remarque** : Tout droit de recours en garantie n'est valide qu'en cas d'utilisation des batteries et chargeurs recommandés par Kärcher.

– Il est impératif de respecter les instructions de service du fabricant de batterie et du fabricant du chargeur. Il convient également d'observer la législation en vigueur en matière d'utilisation des batteries.

– Ne jamais laisser les batteries déchargées. Les recharger le plus tôt possible.

– Pour éviter les fuites de courants, les batteries doivent toujours être propres et sèches. Protéger les batteries contre l'encrassement, par exemple contre les poussières métalliques.

– Ne pas poser d'outils ou d'objets similaires sur la batterie. Risque de court-circuit et d'explosion.

– Ne jamais approcher une flamme, émettre d'étincelles ou fumer à proximité d'une batterie ou d'une station de charge pour batteries. Risque d'explosion.

– Ne toucher aucune pièce chaude, telle que le moteur (risque de brûlure).

– Prendre garde lors de la manipulation de l'acide de batterie. Respecter les consignes de sécurité qui s'appliquent !

– Toute batterie usée doit être éliminée conformément à la directive CE 91/ 157 CEE relative à la de protection de l'environnement.

## Appareils avec vidage par le haut

### ⚠ DANGER

Risque de blessure !

→ Pour les travaux sur un vidage en hauteur, soulever entièrement la cuve à poussière et la fixer.

→ Procéder aux mesures de sécurité uniquement en-dehors de la zone.

## Appareils avec toit de protection du conducteur

### REMARQUE

Le toit de protection du conducteur (en option) offre une protection contre la chute de grandes pièces. Il n'offre cependant pas une protection contre les tonneaux !

→ Vérifier tous les jours que le toit de protection n'est pas endommagé.

→ En cas de dommage sur le toit de protection, même de simples éléments, remplacer le toit de protection complet.

→ Toute modification du toit de protection ainsi que le montage d'autres éléments, sous-ensembles et modules que ceux autorisés par Kärcher, ne sont pas autorisés et peuvent, dans certaines conditions, limiter la fonction du toit de protection.

## Consignes de sécurité relatives au transport de l'appareil

→ Respecter le poids à vide (poids de transport) de l'appareil en cas de transport sur une remorque ou sur un véhicule.

→ Avant le transport de l'appareil, débrancher la fiche de la batterie et attacher l'appareil de manière sûre.

## Consignes de sécurité relatives à l'entretien et à la maintenance

→ Avant de nettoyer ou d'entretenir l'appareil, de changer des pièces ou le basculer sur une autre fonction, l'appareil doit être arrêté et la clé retirée.

→ Sur les appareils dotés d'une batterie de traction, débrancher la batterie via l'interface de la batterie (fiche de la batterie) du système électrique de l'appareil, avant tous les travaux de maintenance et d'entretien.

→ Couper la batterie avant d'effectuer des travaux sur l'installation électrique.

Pour ce faire, débrancher d'abord le pôle moins, puis le pôle plus.

Le nouveau branchement est réalisé dans l'ordre inverse. Raccorder d'abord le pôle plus, puis le pôle moins.

→ L'appareil ne peut être nettoyé à l'eau avec un flexible ou au jet haute pression (Danger de court-circuits ou autres dégâts).

→ Les maintenances doivent être uniquement effectuées par des services d'assistances au client autorisés ou par des spécialistes.

→ Respecter le contrôle de la sécurité selon les directives en vigueur localement pour les appareils d'utilisation professionnelle modifiables sur site.

→ Effectuer les travaux à l'appareil toujours avec des gants appropriées.

## Fonction

La balayeuse fonctionne selon le principe de la pelle de balayage.

– La brosse rotative dirige directement la saleté dans le collecteur de déchets.

– Le balai latéral nettoie les angles et les bordures de la surface à balayer et achemine les déchets dans la zone d'action de la brosse rotative.

– La poussière fine est aspirée par le filtre à poussières par la soufflante d'aspiration.

## Consignes de déchargement

### ⚠ Danger

Risque de blessure, de dommage !

Respecter le poids de l'appareil lors du transport !

Poids (sans batteries)	750 kg*
Poids (avec batteries)	1200 kg*

\* Si des jeux de montage sont montés, le poids est augmenté en conséquence.

→ Ne pas utiliser de chariot élévateur.

→ Pour le chargement de l'appareil, utiliser une rampe appropriée ou une grue !

→ Lors de l'utilisation d'une rampe, respecter ce qui suit :  
Garde au sol 70 mm.

→ Si l'appareil est livré sur une palette, une rampe doit être créée à l'aide des planches fournies.

Le montage de cette rampe se trouve en page 2 (page intérieure de couverture).

**Remarque importante** : chaque planche doit être fermement fixée par 2 vis.

## Éléments de commande et de fonction

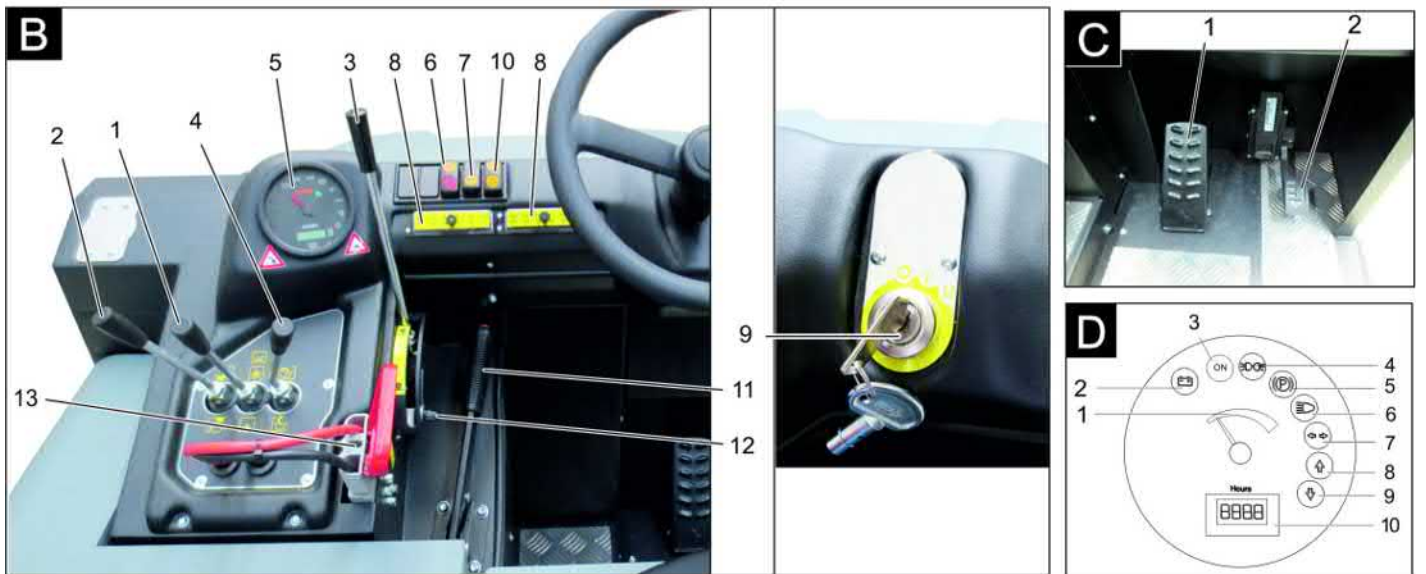
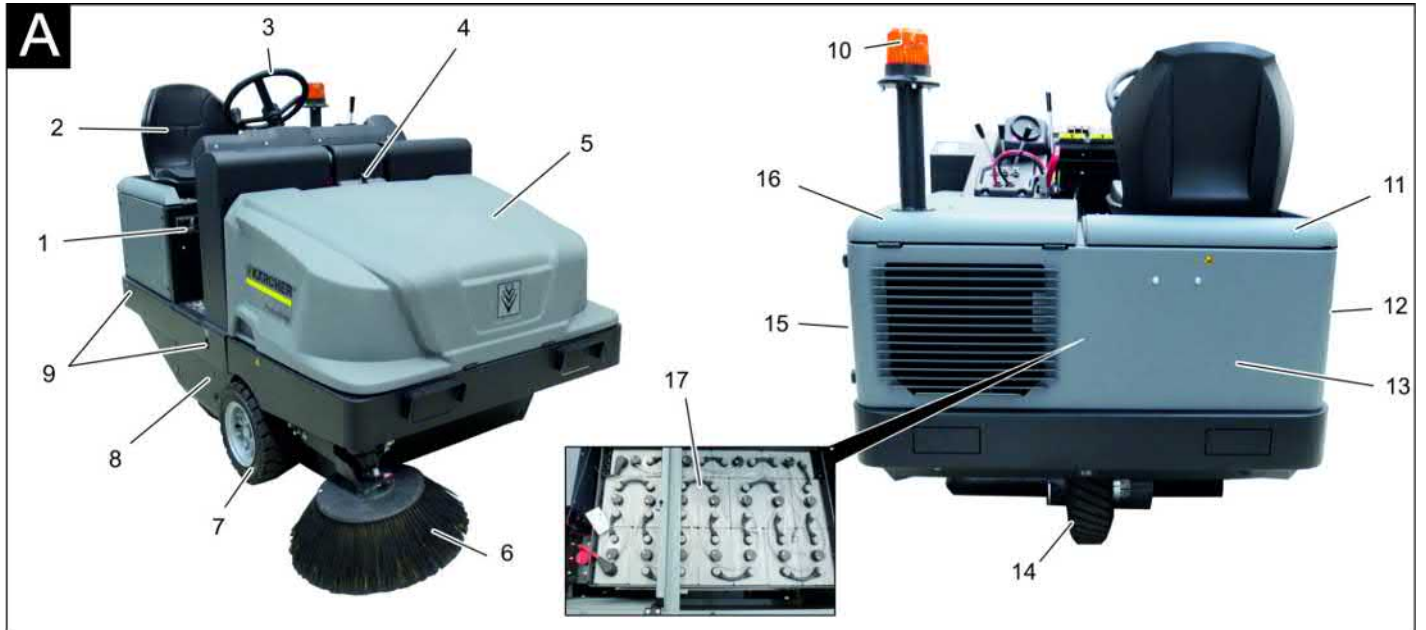

### Illustration de la balayeuse

#### Illustration A

- 1 Plaque signalétique
- 2 Siège (avec contacteur de siège)
- 3 Volant
- 4 Verrouillage capot de l'appareil
- 5 Capot
- 6 Balai latéral, droite
- 7 Roue avant
- 8 Accès à la brosse-rouleau
- 9 Point d'arrimage
- 10 Gyrophare
- 11 Capot d'appareil à droite
- 12 Cache, droit
- 13 Revêtement d'arrière
- 14 Pignon d'entraînement
- 15 Cache, gauche
- 16 Capot à gauche (capot moteur)
- 17 Kit de batterie  
(uniquement dans l'étendue de livraison du KM 120/250 R Bp Pack)

### Zone de commande

#### Illustration B

- 1 Levier de commande brosse-rouleau et balai latéral  
Lever vers l'avant : Abaisser la brosse-rouleau et le balai latéral, puis mettre en marche.  
Lever vers l'arrière : Brosse-rouleau en marche
- 2 Levier de commande de la cuve à poussière  
Interrupteur d'actionnement du bac à poussière (relever/abaisser)
- 3 Levier de commande de la brosse-rouleau  
Lever et baisser la brosse-rouleau
- 4 Levier de commande du volet du collecteur  
Ouverture/fermeture du volet du collecteur
- 5 Témoins de contrôle et écran
- 6 Interrupteur de la soufflerie et du nettoyage du filtre  
Position intermédiaire : nettoyage du filtre et soufflerie désactivée  
Position arrière : Soufflerie Marche

Position avant : Nettoyage de filtre Marche

- 7 Sélecteur de l'avertisseur sonore
- 8 Fusibles
- 9 Clé de contact  
Position 0: Mettre le moteur en route  
Position 1 : allumage mis  
Position 2 : Lancer le moteur
- 10 Sélecteur de direction
- 11 Frein d'immobilisation
- 12 Réglage ultérieur d'usure / Réglage de la trace de balayage de la brosse-rouleau
- 13 Connecteurs de la batterie

### Pédale

#### Illustration C

- 1 Pédale de frein
- 2 Pédale de marche

### Témoins de contrôle et écran

#### Illustration D

- 1 Capacité de la batterie
- 2 Témoin de contrôle de la batterie
- 3 Lampe témoin état de service
- 4 Lampe témoin veilleuses
- 5 Témoin de contrôle (pas raccordé)

- 6 Témoin feux de croisement
- 7 Témoin de contrôle (pas raccordé)
- 8 Témoin sens de marche en avant
- 9 Témoin sens de marche en arrière
- 10 Compteur d'heures de service

## Avant la mise en service

### Serrer/desserrer le frein de stationnement

- Desserrer le frein de stationnement tout en appuyant sur la pédale de frein.
- Serrer le frein de stationnement tout en appuyant sur la pédale de frein.

## Mise en service

### Consignes générales

- Garer la balayeuse sur une surface plane.
- Retirer la clé de contact.
- Serrer le frein de stationnement.

### Travaux de contrôle et de maintenance

#### Une fois par jour, avant de commencer le travail

- Contrôler l'état de chargement de la batterie ; en cas de besoin, charger la batterie (cf. chapitre « Charger la batterie »).
- Contrôler le degré d'usure du balai-brosse et de la balayeuse latérale et vérifier l'enroulement des bandes.
- Vérifier si des bandes entourent les roues.
- Vérifier le fonctionnement de tous les éléments de commande.
- Examiner l'appareil pour détecter tout endommagement.
- Nettoyer le filtre de poussières avec la touche de nettoyage de filtre.

**Remarque :** Voir la description au chapitre Entretien et maintenance.

### Consignes de sécurité

Respecter impérativement ces consignes en cas de manipulation des batteries :

	Respecter les consignes situées sur la batterie, dans les instructions de service et dans le mode d'emploi du véhicule !
	Porter des lunettes de protection !
	Tenir les enfants à l'écart des acides et des batteries !
	Risque d'explosion !
	Toute flamme, matière incandescente, étincelle ou cigarette est interdite à proximité de la batterie !

	Risque de brûlure!
	Premiers soins !
	Attention !
	Mise au rebut !
	Ne pas mettre la batterie au rebut dans le vide-ordures !
	Avertissement de la présence d'une tension dangereuse !

#### ⚠ Danger

Risque d'explosion ! Ne jamais déposer d'outils ou d'objets similaires sur les bornes et les barrettes de connexion de la batterie.

#### ⚠ Danger

Risque de blessure ! Ne jamais mettre en contact des plaies avec le plomb. Prendre soin de toujours se laver les mains après avoir manipulé la batterie.

#### ⚠ Danger

Risque d'incendie et d'explosion!

- Il est interdit de fumer ou de faire brûler des objets.
- Les espaces dans lesquelles sont chargées les batteries doivent être bien aérés, puisque au chargement peut apparaître du gaz très explosif.

#### ⚠ Danger

Risque de brûlure!

- Des éclaboussures d'acide dans l'oeil ou sur la peau laver avec l'eau.
- Après voir immédiatement le médecin.
- Laver les vêtements salés avec l'eau.

### Charger les batteries

#### PRÉCAUTION

Charger les batteries avant de mettre l'appareil en service.

#### ⚠ DANGER

Risque de blessure ! Respecter les consignes de sécurité pour l'utilisation de batteries. Lire avec attention le mode d'emploi du chargeur de batterie. Respecter impérativement la notice d'utilisation fournie par le constructeur de la batterie et la manipuler en conséquence. Charger les batteries uniquement avec un chargeur approprié.

#### ⚠ Danger

Risque de brûlure. Des fuites d'acide peuvent survenir lors du remplissage de la batterie déchargée ! Porter impérativement des lunettes de protection lors de toute manipulation d'acide de batterie et respecter les consignes afin d'éviter les blessures et l'endommagement des vêtements. En cas

de projection d'acide sur la peau ou les vêtements, rincer immédiatement et abondamment à l'eau.

#### PRÉCAUTION

Risque d'endommagement. Pour remplir la batterie, utiliser uniquement de l'eau distillée ou désalée (spécification VDE 0510). N'employer aucun additif (produit dit d'amélioration) sous peine d'annulation de toute garantie.

#### Batteries et chargeurs recommandés

	N° de commande
<b>Coffre pour batterie</b> 36 V, 360 Ah, (peu de maintenance)*	6.654-282.0
<b>Chargeur 36 V, 50 A</b>	6.654-283.0
* L'appareil nécessite 1 pack de batterie	

L'utilisation d'autres batteries et d'autres chargeurs n'est pas recommandée et doit se faire uniquement après consultation du service après-vente KÄRCHER.

- Débrancher les connecteurs de batterie au niveau de la machine et les relier avec la fiche du chargeur.
- Enficher la fiche du chargeur dans une fiche secteur réglementaire de 16 A ; le chargeur charge de manière autonome.
- Tenir ouvert le couvercle moteur pendant le processus de chargement.
- **Remarque :** Lorsque les batteries sont chargées, débrancher en premier le chargeur du réseau, puis le séparer de la batterie.

#### Vérifier le niveau de remplissage de la batterie et faire l'appoint

#### PRÉCAUTION

Obligatoirement observer les remarques du fabricant de batterie et agir en conséquence.

#### Vérifier le niveau de charge de la batterie

- Affichage de la capacité de batterie dans la zone verte : La batterie est chargée.
- Affichage de la capacité de batterie dans la zone jaune : La batterie est chargée à moitié.
- Affichage de la capacité de batterie dans la zone rouge : La batterie est quasiment déchargée. Le mode Balayage sera interrompu automatiquement très bientôt.
- La lampe témoin est allumée en rouge. La batterie est déchargée. Le mode Balayage est automatiquement terminé (remise en service des blocs de balayage uniquement possible après avoir chargé la batterie).
- Amener immédiatement l'appareil à la station de charge en évitant les pentes.
- Recharger la batterie.

## Fonctionnement

### Réglage du siège du conducteur

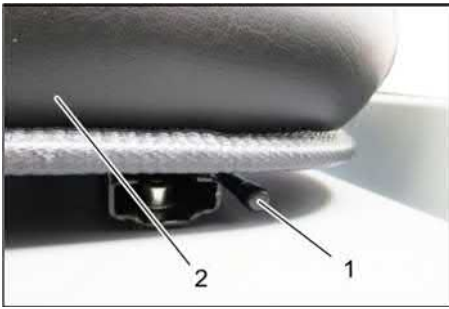

- 1 Levier de réglage du siège
  - 2 Siège de conducteur
- Tirer le levier de réglage du siège vers l'extérieur.
  - Déplacer le siège, relâcher le levier et enclencher le siège.
  - Essayer de pousser le siège vers l'avant ou vers l'arrière afin de vérifier qu'il est bien enclenché.

### Démarrage de la machine

**Remarque :** l'appareil est équipé d'un siège avec contact de sécurité. Lorsque le conducteur quitte son siège, la machine s'arrête.

- Prendre place sur le siège du conducteur.
- Amener le sélecteur de déplacement en position centrale.
- Serrer le frein de stationnement.
- Placer la clef de démarrage dans la serrure d'allumage.
- Tourner la clé de contact sur la position "I".

L'appareil est opérationnel.

- Tourner la clé de contact sur la position "II".

L'appareil peut être conduit.

**Remarque :** L'affichage de la capacité de batterie affiche au bout de 10 secondes environ l'état de chargement réel.

### Déplacer la balayeuse

- Appuyer sur la pédale de frein et maintenir la pression.
- Desserrer le frein.



- 1 Sens de déplacement vers l'avant
- 2 Sens de marche en marche arrière

### Avancer

- Mettre le sélecteur du sens de marche sur « marche avant ».
- Appuyer lentement sur la pédale d'accélérateur.

### Reculer

#### ⚠ Danger

*Risque de blessure ! En reculant, aucun danger ne peut exister pour des troisièmes, le cas échéant laisser vous guider.*

#### PRÉCAUTION

*Risque d'endommagement ! N'actionner le sélecteur de sens de marche que pendant l'immobilisation de l'appareil.*

- Mettre le sélecteur du sens de marche sur « Arrière ».
- Appuyer lentement sur la pédale d'accélérateur.

### Pour la conduite

- Le pédale d'accélérateur permet de régler la vitesse de déplacement de façon continue.
- Evitez d'actionner la pédale par à-coups, cela pourrait endommager le système hydraulique.

### Freinage

- La machine freine automatiquement et s'immobilise lorsque la pédale d'accélérateur avant est relâchée.

**Remarque :** L'effet de freinage peut être soutenu par la pression de la pédale de frein.

### Franchissement des obstacles

Franchir des obstacles fixes jusqu'à 70 mm de hauteur :

- Franchir l'obstacle avec précaution en avançant lentement.

Franchir des obstacles fixes de plus de 70 mm de hauteur :

- Le véhicule ne peut franchir ces obstacles qu'avec une rampe appropriée.

### Balayage

#### ATTENTION

*Ne balayer ni bandes adhésives, ni fils de fer ou autres matériaux risquant de détériorer le mécanisme de balayage.*

**Remarque :** Adapter la vitesse du véhicule aux conditions locales pour obtenir un résultat de nettoyage optimal.

**Remarque :** le filtre à poussières doit être nettoyé régulièrement pendant l'utilisation de la balayeuse.

**Remarque :** En cas de travaux supérieurs dans la zone de poussières fines, le filtre doit être nettoyé plus souvent.

### Levier de commande



- 1 Levier de commande brosse-rouleau et balai latéral
- 2 Levier de commande de la cuve à poussière
- 3 Levier de commande de la brosse-rouleau
- 4 Levier de commande du volet du collecteur

### Levier de commande brosse-rouleau et balai latéral

- Levier de commande (1) vers l'avant : Abaisser la brosse-rouleau et le balai latéral, puis mettre en marche.
- Levier de commande (1) vers l'arrière : Brosse-rouleau en marche.

### Levier de commande de la cuve à poussière

- Levier de commande de la cuve à poussière (2) vers l'avant : la cuve à poussière s'abaisse.
- Levier de commande de la cuve à poussière (2) vers l'arrière : la cuve à poussière se soulève.

### Levier de commande de la brosse-rouleau

- Levier de commande de la brosse-rouleau (3) vers l'avant : La brosse-rouleau est soulevée.
- Levier de commande de la brosse-rouleau (3) vers l'arrière : La brosse-rouleau est abaissée.

### Levier de commande du volet du collecteur

- Levier de commande du volet du collecteur (4) vers l'avant : le volet du collecteur de la cuve à poussière s'ouvre.
- Levier de commande du volet du collecteur (4) vers l'arrière : le volet du collecteur de la cuve à poussière se ferme.

### Balayage de sols secs



- Mettre le ventilateur en service.
- **Pour un nettoyage de surface :**  
Levier de commande de la brosse-rouleau et du balai latéral (1) vers l'arrière : Brosse-rouleau en marche.  
Levier de commande de la brosse-rouleau (3) vers l'arrière : La brosse-rouleau est abaissée.
- Levier de commande du volet du collecteur (4) vers l'avant : le volet du collecteur s'ouvre.
- **Pour le nettoyage de bordures :**  
Levier de commande de la brosse-rouleau et du balai latéral (1) vers l'avant : Brosse-rouleau en marche, le balai latéral se met en marche et est abaissé.  
Levier de commande de la brosse-rouleau (3) vers l'arrière : La brosse-rouleau est abaissée.

### Balayage de sols humides ou mouillés

- Mettre le ventilateur hors service.
- **Pour un nettoyage de surface :**  
Levier de commande de la brosse-rouleau et du balai latéral (1) vers l'arrière : Brosse-rouleau en marche.



Levier de commande de la brosse-rouleau (3) vers l'arrière : La brosse-rouleau est abaissée.

→ Levier de commande du volet du collecteur (4) vers l'avant : le volet du collecteur s'ouvre.

→ **Pour le nettoyage de bordures :**  
Levier de commande de la brosse-rouleau et du balai latéral (1) vers l'avant : Brosse-rouleau en marche, le balai latéral se met en marche et est abaissé. Levier de commande de la brosse-rouleau (3) vers l'arrière : La brosse-rouleau est abaissée.

### Vider le bac à poussières

#### ⚠ DANGER

Risque de blessure !

→ Veiller à ce qu'aucune personne ni aucun animal ne se trouve dans la zone de basculement pendant le vidage du bac à poussières.

Risque de basculement !

→ Pour le processus de vidage du bac, veiller à garer le véhicule sur une surface plane.

#### ⚠ AVERTISSEMENT

Risque d'écrasement !

→ Ne jamais approcher les mains du mécanisme de vidage. Ne jamais rester sous le bac lorsqu'il est relevé.

#### ATTENTION

Risque de blessure et d'endommagement !

→ Possibilité de matériaux éjectés par la brosse-rouleau rotative pendant le processus de vidage. Respecter un écartement suffisant.



→ Soulever la brosse-rouleau et le balai latéral à l'aide des leviers de commande : Levier de commande 1 au centre et levier de commande 3 vers l'avant.

→ Fermer le volet du collecteur ; pour cela, tirer le levier de commande (4) vers l'arrière.

→ Soulever la cuve à poussière ; pour cela, tirer le levier de commande de la cuve à poussière (2) vers l'arrière.

→ S'approcher lentement du collecteur de poussières.

→ Serrer le frein de stationnement.

→ Ouvrir le volet du collecteur ; pour cela, pousser le levier de commande du volet du collecteur (4) vers l'avant et vider la cuve à poussière.

→ Fermer le volet du collecteur ; pour cela, tirer le levier de commande du volet du collecteur (4) vers l'arrière jusqu'à ce qu'il s'enclenche en position finale.

→ Desserrer le frein.

→ S'éloigner lentement du collecteur à poussières.

→ Abaisser la cuve à poussière en position finale ; pour cela, pousser le levier de commande de la cuve à poussière (2) vers l'avant

### Mise hors service de l'appareil

→ Appuyer sur la pédale de frein et maintenir la pression.

→ Serrer le frein de stationnement.

→ Tourner la clé de contact sur "0" et la retirer.

### Transport

#### ⚠ DANGER

Dommages dû au transport !

→ Respecter le poids à vide (poids de transport) de l'appareil en cas de transport sur une remorque ou sur un véhicule.

→ Sécuriser l'appareil contre les glissements ou les basculements selon les directives en vigueur lors du transport dans des véhicules.

→ Tourner la clé de contact sur "0" et la retirer.

→ Serrer le frein de stationnement.

→ Sécuriser l'appareil au niveau des points d'arrimage (4x) avec des sangles de serrage, des cordes ou des chaînes.

→ Sécuriser le véhicule à l'aide de cales sous les roues.

→ Débrancher la batterie lors du transport de la balayeuse.

### Stockage / arrêt

#### ⚠ DANGER

Risque de blessure et d'endommagement !

Prendre en compte le poids de l'appareil à l'entreposage.

→ Placer la balayeuse sur une surface plane dans un environnement sec et à l'abri du gel. Protéger de la poussière avec un matériau de revêtement.

→ Lever les balais latéraux et la brosse rotative pour ne pas endommager les crins.

→ Fermer le volet du collecteur.

→ Tourner la clé de contact sur "0" et la retirer.

→ Serrer le frein de stationnement.

→ Sécuriser la balayeuse afin qu'elle ne puisse rouler librement.

Respecter également ce qui suit si la balayeuse doit rester inutilisée pendant un certain temps :

→ Nettoyer l'intérieur et l'extérieur de la balayeuse.

→ Débrancher le connecteur de la batterie au niveau de la machine.

→ Charger la batterie tous les 2 mois environ.

### Entretien et maintenance

#### Consignes générales

#### ATTENTION

Risque d'endommagement!

→ Ne pas laver le filtre à poussières.

→ Les maintenances doivent être uniquement effectuées par des services d'assistances au client autorisés ou par des spécialistes.

→ Les appareils utilisés industriellement à des locaux différents doivent être avoir effectués une révision de protection selon VDE 0701.

→ Garer la balayeuse sur une surface plane.

→ Tourner la clé de contact sur "0" et la retirer.

→ Serrer le frein de stationnement.

#### Nettoyage

#### PRÉCAUTION

Risque d'endommagement!

→ L'appareil ne peut être nettoyé à l'eau avec un flexible ou au jet haute pression (Danger de court-circuits ou autres dégâts).

#### Nettoyage intérieur du véhicule.

#### ⚠ DANGER

Risque de blessure !

→ Porter un masque et des lunettes de protection.

→ Essuyer le véhicule avec un chiffon.

→ Nettoyer le véhicule à l'air comprimé.

#### Nettoyage extérieur de l'appareil

→ Nettoyer l'extérieur du véhicule avec un chiffon humide et un détergent doux.

**Remarque :** n'utiliser aucun détergent agressif.

#### Fréquence de maintenance

**Remarque :** le compteur d'heures de service indique l'échéance des périodicités de maintenance.

#### Maintenance par le client

**Remarque :** tous les travaux d'entretien et de maintenance devant être faits par le client doivent être effectués par une personne qualifiée. Il est possible à tout moment de faire appel à un spécialiste Kärcher.

#### Maintenance quotidienne :

→ Contrôler le degré d'usure du balai-brosse et de la balayeuse latérale et vérifier l'enroulement des bandes.

→ Vérifier le fonctionnement de tous les éléments de commande.

→ Examiner l'appareil pour détecter tout endommagement.

#### Maintenance hebdomadaire :

→ Contrôler l'installation hydraulique.

- Contrôler le niveau de l'huile hydraulique.
- Contrôler le niveau de liquide de frein.
- Contrôler le degré d'usure des couteaux d'étanchéité et le cas échéant, les remplacer.

→ Vérifier et lubrifier le volet du collecteur.

#### Maintenance en fonction de l'usure :

- Changer les baguettes d'étanchéité.
- Remettre les joints latéraux correctement en place ou les remplacer.
- Changer la brosse rotative.
- Changer les balais latéraux.

**Remarque :** pour la description, voir le chapitre Travaux de maintenance.

#### Maintenance par le service après-vente

##### Maintenance après 50 heures de service :

- Faire exécuter la première inspection selon le carnet d'entretien.

##### Maintenance après 250 heures de service :

- Faire exécuter l'inspection selon le carnet d'entretien.

**Remarque :** pour éviter de perdre le bénéfice de la garantie, veuillez confier au service après-vente Kärcher agréé tous les travaux de maintenance et d'entretien pendant la durée de la garantie.

#### Travaux de maintenance

##### Préparation :

- Garer la balayeuse sur une surface plane.
- Tourner la clé de contact sur "0" et la retirer.
- Serrer le frein de stationnement.

##### Consignes de sécurité générales

#### ⚠ DANGER

Risque de blessure ! Toujours mettre la barre de sécurité en place lorsque le bac à poussières est levé.



- 1 Support de la barre de sécurité
  - 2 Barre de sécurité
- Relever la barre de sécurité et l'insérer dans le support (protection).

##### Remplacement des batteries

#### ATTENTION

Lors du montage des batteries, veiller à l'orientation des pôles de la batterie. Montage des pôles à gauche dans le sens de la marche.

Les batteries peuvent uniquement être échangées en kit. Le remplacement doit uniquement être effectué par du personnel qualifié.

- Le remplacement doit être réalisé à l'aide d'une grue de par le poids élevé (450 kg).

**Remarque :** La partie supérieure du tirant transversal doit être vissée avant que la batterie soit remplacée.



- 1 Pôles de batterie - à gauche dans le sens de la marche
  - 2 Tirant transversal
- Lors du démontage de la batterie, débrancher tout d'abord le câble du pôle négatif.
  - Fixer les câbles pour grues aux 4 œillets du kit de batterie et détacher les batteries avec précaution.

##### Vérifier le niveau de liquide de frein et ajouter du liquide de frein

#### ⚠ DANGER

Risque de blessure !

- Toujours mettre en place la barre de sécurité lorsque la cuve à poussière est soulevée.
- Procéder aux mesures de sécurité uniquement en-dehors de la zone.

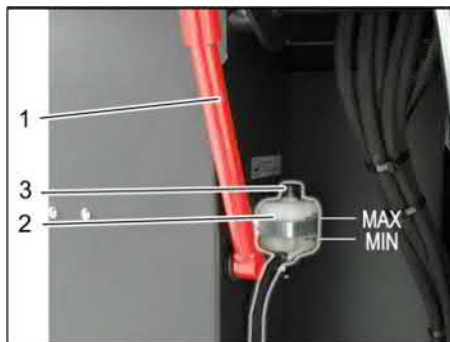

- 1 Support de la barre de sécurité
  - 2 Réservoir du liquide de frein
  - 3 Couvercle
- Déplacer la cuve à poussière vers le haut et la fixer avec la barre de sécurité ; cf. à ce sujet le chapitre « Vider la cuve à poussière »
  - Vérifier qu'une quantité suffisante de liquide de frein est présente dans le réservoir de liquide de frein.

#### Remarque

Le niveau de remplissage doit être entre Min. et Max.

- Si nécessaire, ajouter du liquide de frein DOT disponible dans le commerce.

##### Contrôler le niveau d'huile hydraulique et remplir huile hydraulique.

#### REMARQUE

Le collecteur de balayage ne doit pas être levé.

- Ouvrir le couvercle moteur.



- 1 Réservoir d'huile hydraulique
  - 2 Vitre de surveillance
  - 3 Couvercle de fermeture. orifice de remplissage d'huile
- Contrôler le niveau d'huile hydraulique dans le regard.
    - Le niveau d'huile doit se trouver entre les repères "MIN" et "MAX".
    - Si le niveau d'huile se trouve sous le repère "MIN", remplir l'huile hydraulique.
  - Dévisser le couvercle de verrouillage de l'orifice de remplissage d'huile.
  - Nettoyer le secteur de remplissage.
  - Remplir l'huile hydraulique.
- Types d'huile :** voir **Caractéristiques techniques**
- Visser le couvercle de verrouillage de l'orifice de remplissage d'huile.

##### Contrôler l'installation hydraulique

- Serrer le frein de stationnement.
- Lancer le moteur.

La maintenance de l'installation hydraulique ne peut être effectuée que par le service après-vente de Kärcher.

- Vérifier tous les flexibles hydrauliques et les raccordement s'ils sont étanches.

##### Contrôler la brosse rotative

- Prendre place sur le siège du conducteur.
- Amener le sélecteur de déplacement en position centrale.
- Tourner la clé de contact sur la position "I".
- Lever le bac à poussières jusqu'à la position finale.
- Tourner la clé de contact sur "0" et la retirer.
- Serrer le frein de stationnement.
- Mettre la barre de sécurité en place pour le vidage en hauteur.
- Ôter les fils et bandes de la brosse rotative.
- Sortir la barre de sécurité.
- Placer la clef de démarrage dans la serrure d'allumage.
- Tourner la clé de contact sur la position "I".
- Abaisser le bac à poussières jusqu'à la position finale.
- Tourner la clé de contact sur "0" et la retirer.

## Changer la brosse rotative



- 1 Clé
  - 2 Revêtement latéral
- Remonter la cuve à poussière et le freiner avec la barre de sécurité.
  - Ouvrir l'habillage latéral à l'aide de la clé.



- 1 Étirer de retenue
  - 2 Ecrou papillon
  - 3 Joint latéral
- Dévisser l'écrou à ailettes.
  - Retirer l'étrier de maintien.
  - Rabattre le joint latéral vers l'extérieur.
  - Dévisser la vis de fixation du logement de la brosse-rouleau et basculer le logement vers l'extérieur.
  - Extraire la brosse rotative.

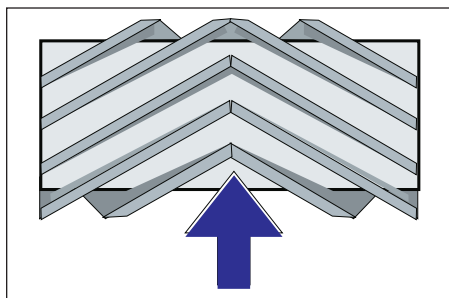

Position de la brosse de balayage dans le sens de la marche (vue d'en haut).

**Remarque :** veiller au bon positionnement de la brosse lors du montage d'une nouvelle brosse rotative.

- Monter la nouvelle brosse rotative. Les rainures de la brosse rotative doivent être enfilées dans les cames du pivot opposé.

**Remarque :** Après le montage de la nouvelle brosse rotative, il convient de régler de nouveau la trace de balayage.

## Contrôler et régler la trace de balayage

**Remarque :** La trace de balayage est réglé d'usine sur 80 mm ; son réglage peut être parfait de manière continue en cas d'usure de la brosse rotative.

- Vérifier la pression des pneus.
- Mettre le ventilateur d'aspiration hors service.
- Déplacer la balayeuse sur un sol plan et lisse, recouvert de poussière ou de craie.
- Lever de commande de la brosse-rouleau et du balai latéral (1) vers l'arrière : Brosse-rouleau en marche. Levier de commande de la brosse-rouleau (3) vers l'arrière : La brosse-rouleau est abaissée.
- Laisser tourner la brosse-rouleau pendant env. 10 secondes.
- Lever de commande de la brosse-rouleau et du balai latéral (1) au centre. Levier de commande de la brosse-rouleau (3) vers l'avant : La brosse-rouleau est soulevée.
- Relever le bac à poussières.
- Déplacer le véhicule en marche arrière.
- Contrôler la surface de balayage.

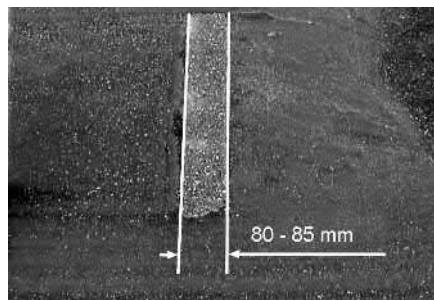

La trace de balayage doit avoir la forme d'un rectangle régulier de 80 à 85 mm de large.



- Ouvrir et régler la vis de butée du réglage ultérieur d'usure (12).  
Butée vers le haut : trace de balayage plus étroite.  
Butée vers le bas : trace de balayage plus large.
- Resserrer la vis de butée.
- Vérifier de nouveau la trace de balayage de la brosse-rouleau comme décrit au préalable.

## Contrôler et régler la trace de balayage du balai latéral

- Lever les balais latéraux.
- Déplacer la balayeuse sur un sol plan et lisse, recouvert de poussière ou de craie.
- Abaisser le balai latéral et le laisser tourner env. 10 secondes.
- Lever les balais latéraux.

- Déplacer le véhicule en marche arrière.
- Contrôler la surface de balayage.

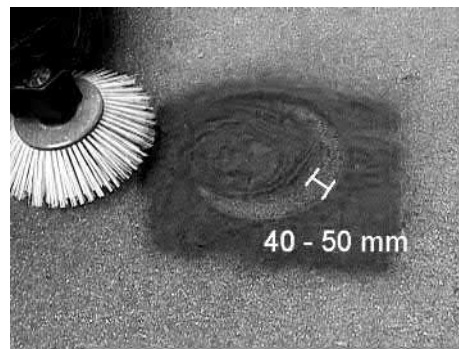

La largeur de la trace de balayage doit être entre 40 et 50 mm.

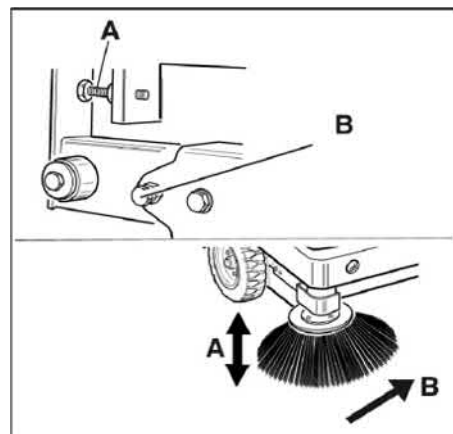

- Corriger la trace de balayage à l'aide des deux vis de réglage.
- Contrôler la surface de balayage.

## Réglage des joints latéraux

### ⚠ DANGER

*Risque de blessure ! Toujours mettre la barre de sécurité en place lorsque le bac à poussières est levé.*

- Remonter le collecteur de balayures et le freiner avec la barre de sécurité.
- Relever la barre de sécurité et l'insérer dans le support (protection).



- 1 Support de la barre de sécurité
  - 2 Barre de sécurité
- Ouvrir l'habillage latéral, comme décrit au chapitre « remplacement de la brosse rotative ».
  - Desserrer 6 écrous à ailettes sur la tôle de retenue latérale.
  - Desserrer 3 écrous (écartement de 13) sur la tôle de retenue avant.
  - Presser le joint latéral vers le bas (trou oblong), jusqu'à ce qu'il se trouve à 1 - 3 mm du sol.
  - Serrer les tôles de retenue à fond.
  - Répéter l'opération de l'autre côté de l'appareil.

## Nettoyer manuellement le filtre à poussières



- ➔ Activer le nettoyage manuel du filtre.

## Vérifier/Remplacer le filtre à poussières

### ⚠ AVERTISSEMENT

Risque de blessure !

- ➔ Porter un masque de protection pour effectuer des travaux de maintenance sur le système de filtration. Respecter les consignes de sécurité concernant la manipulation de fines poussières.
- ➔ Nettoyer le filtre de poussières avec la touche de nettoyage de filtre.
- ➔ Vider le bac à poussières.



- 1 Verrouillage capot de l'appareil
  - 2 Capot
  - 3 Recouvrement du filtre
- ➔ Ouvrir le verrouillage en desserrant la vis à poignée en étoile.
  - ➔ Rabattre le capot vers l'avant.

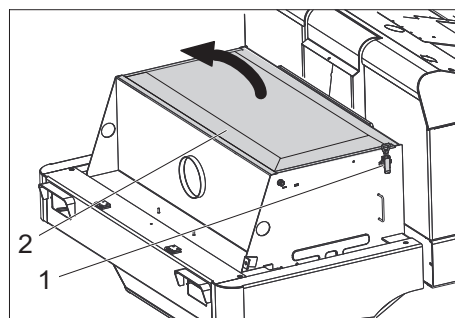

- 1 Fermeture, cache de filtre (2x)
  - 2 Recouvrement du filtre
- ➔ Ouvrir l'orifice.
  - ➔ Ouvrir le recouvrement du filtre.



- 1 Tirants transversaux
- 2 Filtre à poussières

- ➔ Contrôler le filtre à poussières, si nécessaire le remplacer ou le nettoyer.

### Remarque

Le remplacement du filtre à poussières doit uniquement être effectué par le service après-vente Kärcher.

- ➔ Positionner le recouvrement du filtre et le verrouiller.

## Changer l'ampoule du phare (option)

- ➔ Dévisser le phare.
- ➔ Retirer le phare et débrancher le connecteur.

**Remarque :** respecter les positions de la fiche.

- ➔ Démontez le phare.
- ➔ Désolidariser le logement du phare et le maintenir ce faisant horizontal car l'unité de lampe n'est pas fixée.
- ➔ Déverrouiller l'étrier de fermeture et enlever l'ampoule.
- ➔ Monter une ampoule neuve.
- ➔ Remonter en suivant les étapes dans l'ordre inverse.

## Changer l'ampoule du clignotant (option)

**Remarque :** pour remplacer l'ampoule du clignotant, retirer le verre du clignotant du logement du clignotant.

## Remplacer les fusibles

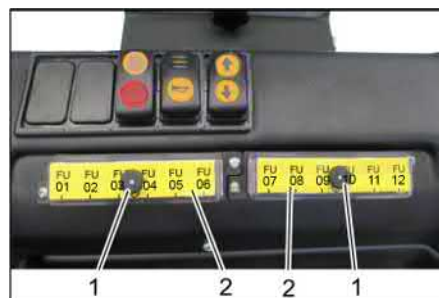

- 1 Ecroû moleté
  - 2 Couverture de la boîte à fusibles
- ➔ Dévisser l'écrou moleté.
  - ➔ Ouvrir le couvercle sur la boîte à fusibles.
  - ➔ Contrôler les fusibles.
  - ➔ Remplacer les fusibles défectueux.

**Remarque :** n'utiliser que des fusibles du même ampérage.

FU01	Relais de sécurité Pédale de marche	3 A
FU02	Affichage multifonction	5 A
FU03	Coupage de la batterie	3 A
FU04	Interrupteur de direction de déplacement	3 A
FU05	Commande de déplacement	3 A
FU06	Système vibreur	15 A
FU07	Commande du système d'aspiration	3 A
FU08	Gyrophare	7.5 A
FU09	Avertisseur sonore	7.5 A
FU10	Eclairage	15 A
FU11	Essuie-glace	3 A

FU12	Cabine de conducteur (en option)	10 A
FU 13*	Moteur d'entraînement	125 A
FU 14*	Moteur électrique	100 A
FU 15*	Ventilateur d'aspiration	20 A

\* Seul le service après-vente est autorisé à remplacer ces fusibles car il est nécessaire de vérifier les éventuels défauts de l'appareil.

## Déclaration UE de conformité

Nous certifions par la présente que la machine spécifiée ci-après répond de par sa conception et son type de construction ainsi que de par la version que nous avons mise sur le marché aux prescriptions fondamentales stipulées en matière de sécurité et d'hygiène par les directives européennes en vigueur. Toute modification apportée à la machine sans notre accord rend cette déclaration invalide.

**Produit :** Machine d'aspiration renversée, appareil d'accrochage  
**Type :** KM 120/250 R Bp  
 1 186-002.0  
 KM 120/250 R Bp Pack  
 1 186-003.0

**Directives européennes en vigueur :**  
 2006/42/CE (+2009/127/CE)  
 2014/30/UE  
 2000/14/CE

**Normes harmonisées appliquées :**  
 EN 60335-1  
 EN 60335-2-72  
 EN 55012: 2007 + A1: 2009  
 EN 61000-6-2: 2005  
 EN 62233: 2008

### Procédures d'évaluation de la conformité

2000/14/CE: Annexe V

### Niveau de puissance acoustique dB(A)

Mesuré: 88

Garanti: 90

Les signataires agissent sous ordre et avec le pouvoir de la direction.

H. Jenner

Chairman of the Board of Management

S. Reiser

Director Regulatory Affairs & Certification

Responsable de la documentation :  
S. Reiser

Alfred Kärcher SE & Co. KG  
 Alfred-Kärcher-Straße 28-40  
 71364 Winnenden (Germany)  
 Tel.: +49 7195 14-0  
 Fax: +49 7195 14-2212

Winnenden, 2018/10/01

## Assistance en cas de panne



Panne	Remède
L'appareil n'avance pas ou seulement lentement	S'asseoir sur le siège conducteur, le contact de sécurité du siège est activé
	Faire vérifier le fusible du moteur de traction FU 13 par le service après-vente
	Charger ou changer la batterie
	Desserrer le frein
	Vérifier l'enroulement des bandes et des fils.
	Contacteur le service après-vente Kärcher
Bruit sifflant dans l'hydraulique	Remettre le fluide hydraulique à niveau
	Contacteur le service après-vente Kärcher
Les brosses tournent lentement ou pas du tout	Vérifier l'enroulement des bandes et des fils.
	Contacteur le service après-vente Kärcher
Peu ou pas de puissance d'aspiration dans la zone des brosses	Nettoyer le filtre
	Contacteur le service après-vente Kärcher
De la poussière s'échappe de l'appareil	Réglage des joints latéraux
	Mettre le ventilateur en service
	Nettoyer le filtre à poussières
	Remplacer les joints du filtre
	Contacteur le service après-vente Kärcher
L'unité de balayage n'absorbe pas la poussière	Vider le bac à poussières
	Nettoyer le filtre à poussières
	Changer la brosse rotative
	Régler la trace de balayage
	Remplacer les baguettes d'étanchéité du bac à poussières
	Éliminer le blocage de la brosse rotative
	Contacteur le service après-vente Kärcher
Le bac à poussière ne se lever ou s'abaisse pas	Contrôler les fusibles.
	Retirer le levier de sécurité de la cuve à poussière
	Contacteur le service après-vente Kärcher
Le bac à poussières tourne lentement ou pas du tout	Contacteur le service après-vente Kärcher
Perturbations de fonctionnement des pièces hydrauliques mobiles	Contacteur le service après-vente Kärcher

## Caractéristiques techniques

		KM 120/250 R Bp	KM 120/250 R Bp Pack
<b>Caractéristiques de la machine</b>			
Vitesse d'avancement, en avant	km/h	6	6
Vitesse d'avancement, en arrière	km/h	3	3
Pente (max.)	--	14%	14%
Capacité de balayage sans brosses latérales	m <sup>2</sup> /h	5400	5400
Capacité de balayage avec 1 balai latéral	m <sup>2</sup> /h	7200	7200
Largeur de balayage sans balais latéraux	mm	900	900
Largeur de balayage avec 1 balais latéraux	mm	1200	1200
Type de protection contre la pluie	--	IPX 3	IPX 3
Durée d'utilisation en cas de batterie pleinement chargée	h	--	3,5
<b>Installation électrique</b>			
Capacité de la batterie	V, Ah	--	36, 360
Kit de batterie	kg	--	450
<b>Installation hydraulique</b>			
Quantité d'huile dans toute l'installation hydraulique	l	25	25
Quantité d'huile dans le réservoir hydraulique	l	20,5	20,5
Type d'huile hydraulique	--	HV 46	HV 46
<b>Bac à poussières</b>			
Hauteur maximale de déchargement	mm	1400	1400

Volume du bac à poussières	l	250	250
<b>Brosse rotative</b>			
Diamètre de la brosse rotative	mm	300	300
Largeur de la brosse rotative	mm	900	900
Vitesse de rotation	1/min	325	325
Trace de balayage	mm	80	80
<b>Balai latéral</b>			
Diamètre des balais latéraux	mm	600	600
Rotation (sans niveaux)	1/min	61	61
<b>Trains de pneus tout caoutchouc</b>			
Dimensions, avant	--	15-4,5 x 8	15-4,5 x 8
Dimensions, arrière	--	15-4,5 x 8	15-4,5 x 8
<b>Frein</b>			
Roues avant	--	mécanique	mécanique
Roue arrière	--	Electrique	Electrique
<b>Système de filtration et d'aspiration</b>			
Conception	--	Filtre à poches	Filtre à poches
Vitesse de rotation	1/min	2800	2800
Surface de filtrage pour poussières fines	m <sup>2</sup>	6,0	6,0
Dépression nominale du système d'aspiration	mbar	15,5	15,5
Débit volumique nominal du système d'aspiration	m <sup>3</sup> /h	800	800
Système vibreur	--	Moteur électrique	Moteur électrique
<b>Conditions environnement</b>			
Température	°C	-5 à +40	-5 à +40
Hygrométrie, non-condensée	%	0 - 90	0 - 90
<b>Valeurs déterminées selon EN 60335-2-72</b>			
<b>Émission sonore</b>			
Niveau de pression acoustique L <sub>pA</sub>	dB(A)	70	70
Incertitude K <sub>pA</sub>	dB(A)	3	3
Niveau de pression acoustique L <sub>WA</sub> + incertitude K <sub>WA</sub>	dB(A)	90	90
<b>Vibrations de l'appareil</b>			
Valeur de vibrations bras-main	m/s <sup>2</sup>	0,7	0,7
Siège	m/s <sup>2</sup>	0,5	0,5
Incertitude K	m/s <sup>2</sup>	0,1	0,1
<b>Dimensions et poids</b>			
Longueur x largeur x hauteur	mm	2082x1250x1450	2082x1250x1450
Rayon de braquage à droite	mm	1350	1350
Rayon de braquage à gauche	mm	1350	1350
Poids vide (avec/sans batterie)	kg	750/1200	750/1200
Poids total admissible	kg	1620	1620
Charge d'essieu avant admissible	kg	797	797
Charge d'essieu arrière admissible	kg	823	823
<b>Sous réserve de modifications techniques !</b>			

Avvertenze generali . . . . .	IT	1
Protezione dell'ambiente	IT	1
Garanzia . . . . .	IT	1
Accessori e ricambi . . . . .	IT	1
Simboli riportati nel manuale d'uso . . . . .	IT	1
Simboli riportati sull'apparecchio . . . . .	IT	1
Uso conforme a destinazione . . . . .	IT	2
Uso errato prevedibile . . . . .	IT	2
Pavimentazioni adatte . . . . .	IT	2
Norme di sicurezza . . . . .	IT	2
Avvertenze di sicurezza riguardo all'uso . . . . .	IT	2
Avvertenze di sicurezza riguardo alla marcia . . . . .	IT	2
Avvertenze di sicurezza per apparecchi alimentati a batteria . . . . .	IT	3
Apparecchi con svuotamento in alto . . . . .	IT	3
Apparecchi con tetto di protezione conducente . . . . .	IT	3
Avvertenze di sicurezza riguardo al trasporto dell'attrezzo	IT	3
Avvertenze di sicurezza riguardo alla cura e la manutenzione	IT	3
Funzione . . . . .	IT	3
Indicazioni per lo scarico . . . . .	IT	3
Elementi di comando e di funzione	IT	4
Figura Spazzatrice . . . . .	IT	4
Quadro di controllo . . . . .	IT	4
Prima della messa in funzione . . . . .	IT	5
Blocco/sblocco del freno di stazionamento . . . . .	IT	5
Messa in funzione . . . . .	IT	5
Avvertenze generali . . . . .	IT	5
Interventi di controllo e di manutenzione . . . . .	IT	5
Norme di sicurezza per l'uso di batterie . . . . .	IT	5
Caricare le batterie . . . . .	IT	5
Funzionamento . . . . .	IT	6
Regolazione del sedile di guida	IT	6
Avviare l'apparecchio . . . . .	IT	6
Guida . . . . .	IT	6
Operazioni di spazzamento	IT	6
Svuotamento del vano raccolta	IT	6
Spegnere l'apparecchio . . . . .	IT	7
Trasporto . . . . .	IT	7
Tenuta a magazzino/Messa fuori servizio . . . . .	IT	7
Cura e manutenzione . . . . .	IT	7
Avvertenze generali . . . . .	IT	7
Pulizia . . . . .	IT	7
Intervalli di manutenzione	IT	7
Interventi di manutenzione	IT	8
Dichiarazione di conformità UE	IT	10
Guida alla risoluzione dei guasti	IT	11
Dati tecnici . . . . .	IT	11

  Prima di utilizzare l'apparecchio per la prima volta, leggere le presenti istruzioni originali, seguirle e conservarle per un uso futuro o in caso di rivendita dell'apparecchio.

## Avvertenze generali

Si dovessero verificare danni dovuti al trasporto al momento del disimballo, informare immediatamente il proprio rivenditore.

- Le targhette di avvertimento sull'apparecchio forniscono importanti indicazioni per un uso sicuro.
- Oltre alle indicazioni contenute nel manuale d'uso è necessario osservare le norme di sicurezza e antinfortunistiche generali vigenti.

## Protezione dell'ambiente

	Tutti gli imballaggi sono riciclabili. Gli imballaggi non vanno gettati nei rifiuti domestici, ma consegnati ai relativi centri di raccolta.
	Gli apparecchi dismessi contengono materiali riciclabili preziosi e vanno perciò consegnati ai relativi centri di raccolta. Si prega quindi di smaltire gli apparecchi dismessi mediante i sistemi di raccolta differenziata.
	Batterie, olio e carburanti non devono essere dispersi nell'ambiente. Smaltire queste sostanze attraverso sistemi di raccolta idonei.

**Avvertenze sui contenuti (REACH)**  
 Informazioni aggiornate sui contenuti sono disponibili all'indirizzo:  
[www.kaercher.com/REACH](http://www.kaercher.com/REACH)

## Garanzia

Le condizioni di garanzia valgono nel rispettivo paese di pubblicazione da parte della nostra società di vendita competente. Entro il termine di garanzia eliminiamo gratuitamente eventuali guasti all'apparecchio, se causati da difetto di materiale o di produzione. Nei casi previsti dalla garanzia si prega di rivolgersi al proprio rivenditore, oppure al più vicino centro di assistenza autorizzato, esibendo lo scontrino di acquisto.

## Accessori e ricambi

**PERICOLO**  
 Per escludere qualsiasi rischio, gli interventi di riparazione e il montaggio dei pezzi di ricambio vanno effettuati esclusivamente dal servizio assistenza autorizzato.

- Impiegare esclusivamente accessori e ricambi autorizzati dal produttore. Accessori e ricambi originali garantiscono che l'apparecchio possa essere impiegato in modo sicuro e senza disfunzioni.
- Maggiori informazioni sulle parti di ricambio sono reperibili al sito [www.kaercher.com](http://www.kaercher.com) alla voce "Service".

## Simboli riportati nel manuale d'uso

**PERICOLO**  
 Avverte da un rischio imminente che determina lesioni corporee gravi o la morte.

**AVVERTIMENTO**  
 Avverte da una probabile situazione pericolosa che potrebbe determinare lesioni corporee gravi o la morte.

**PRUDENZA**  
 Indica una probabile situazione pericolosa che potrebbe determinare danni leggeri a persone o danni alle cose.

**ATTENZIONE**  
 Indica una probabile situazione pericolosa che potrebbe determinare danni alle cose.

## Simboli riportati sull'apparecchio

	Pericolo di scottature causate da superfici calde! Prima di effettuare qualsiasi intervento sull'apparecchio lasciare raffreddare sufficientemente l'impianto di scarico.
	Lavorare sull'apparecchio indossando sempre guanti protettivi idonei.
	Pericolo di contusioni dovuto incastrandosi tra parti mobili del veicolo
	Rischio di lesioni a causa delle parti mobili. Non afferrare dentro con le mani.
	Pericolo d'incendio. Non aspirare oggetti brucianti o ardenti.
	Alloggio catene / punto della gru
	Punti di appoggio del cric
	Inclinazione massima del fondo durante la marcia con vano raccolta sollevato.
	Non percorrere pendenze superiori al 14 % in senso di marcia.
	Attenzione, spazzola rotante (osservare il senso di rotazione).

	Avvertimento da tensione elettrica pericolosa!
	Osservare la nota!
	Sterzare lentamente!
	Leggere le istruzioni per l'uso e agire corrispondentemente!
	Rischio di danneggiamento! Il filtro della polvere non deve essere lavato.

## Uso conforme a destinazione

La spazzatrice è prevista per la pulizia di pavimentazioni nell'impiego industriale e ad esempio per i campi di applicazione seguenti:

- Parcheggi
- Impianti di produzione
- Aree logistiche
- Alberghi
- Commercio al dettaglio
- Magazzini
- Marciapiedi

- Questa spazzatrice è destinata a spazzare superfici sporche in ambienti interni ed esterni.
- Prima dell'uso assicurarsi del perfetto stato e del funzionamento sicuro dell'apparecchio e delle attrezzature di lavoro. In caso contrario è vietato usarlo.
- Utilizzate la presente spazzolatrice solo conformemente alle indicazioni fornite da questo manuale d'uso.
- È vietato apportare modifiche all'apparecchio.
- L'apparecchio è idoneo soltanto all'uso su pavimentazioni indicate nel presente manuale.
- È consentito percorrere sole quelle superfici adibite all'uso della macchina da parte dell'imprenditore o dei suoi incaricati.
- Regola generale da rispettare: tenere lontana dall'apparecchio qualsiasi sostanza facilmente infiammabile (pericolo d'esplosione/d'incendio).

## Uso errato prevedibile

- Non spazzare/aspirare mai liquidi esplosivi, gas infiammabili o acidi e solventi allo stato puro! Ne fanno parte benzina, diluenti per vernici o gasolio che, insieme all'aria di aspirazione, possono formare vapori o miscele esplosivi, nonché acetone, acidi e solventi allo stato puro che corrodono i materiali dell'apparecchio.
- Non spazzare/aspirare mai polveri di metallo reattive (ad es. alluminio, magnesio, zinco), insieme a detergenti fortemente alcalini ed acidi esse generano gas esplosivi.
- Non spazzare/aspirare oggetti ardenti o incandescenti.
- L'apparecchio non è indicato per spazzare sostanze pericolose per la salute.
- È vietato sostare in aree di pericolo. È vietato usare l'apparecchio in ambienti a rischio di esplosione.
- Non è consentito trasportare altre persone.
- È vietato spingere o trasportare oggetti con questo apparecchio.

## Pavimentazioni adatte

- Asfalto
- Pavimenti industriali
- Massetto
- Cemento
- Pietre da pavimentazioni

## Norme di sicurezza

### Avvertenze di sicurezza riguardo all'uso

- Per il mantenimento dell'aria e delle vie di dispersione, l'apparecchio non può essere utilizzato ad un'altezza superiore ai 2000 metri sul livello del mare.
  - (Valido soltanto per la Finlandia) Nel caso in cui l'apparecchio dovesse essere dotato di cavo flessibile in PVC, esso non può essere utilizzato a temperature ambientali basse (al di sotto di 0°C). In caso di domande riguardo al vostro apparecchio, vi preghiamo di contattare Kärcher.
  - Prima dell'uso assicurarsi del perfetto stato e del funzionamento sicuro dell'apparecchio e delle attrezzature di lavoro. In caso contrario è vietato usarlo.
  - In caso di utilizzo dell'apparecchio in ambienti a rischio (per es. stazioni di servizio) devono essere rispettate le relative norme di sicurezza. È vietato usare l'apparecchio in ambienti a rischio di esplosione.
- ⚠ PERICOLO**  
Rischio di lesioni!
- Non utilizzare l'apparecchio senza tetto di protezione contro eventuali cadute di oggetti in luoghi in cui è possibile che l'operatore venga colpito da oggetti che possono cadere.
  - Utilizzare sempre l'apparecchio conformemente alla destinazione d'uso tenendo in considerazione le condizioni

locali e prestando attenzione durante il lavoro all'eventuale presenza di terzi, soprattutto bambini.

- Rispettare in linea di principio le norme, i regolamenti e le disposizioni che valgono per gli autoveicoli.
- Prima di iniziare i lavori, l'operatore deve accertarsi che tutti i dispositivi di protezione siano regolarmente collocati e funzionanti.
- L'operatore dell'apparecchio è responsabile per incidenti con altre persone o con proprietà di queste.
- L'operatore deve indossare indumenti aderenti. Indossare scarpe stabili e evitare di indossare indumenti sciolti e allentati.
- Prima dell'avviamento, controllare l'area adiacente (p. es. bambini). Fare attenzione che ci sia una sufficiente visibilità!
- Non lasciare mai l'apparecchio incustodito quando è in funzione il motore. L'operatore deve lasciare l'apparecchio solo dopo aver spento il motore, averlo bloccato contro eventuali movimenti ed estratto la chiave.
- Per evitare che l'apparecchio venga utilizzato da persone non autorizzate, togliere la chiave.
- L'apparecchio deve essere utilizzato solo da persone istruite sul rispettivo uso o che hanno dato prova di sapere utilizzare l'apparecchio ed espressamente incaricate dell'uso.
- Questo apparecchio non è indicato per essere usato da persone (inclusi bambini) con delle limitate capacità fisiche, sensoriali o mentali e da persone che abbiano poca esperienza e/o conoscenza dello strumento a meno che non vengano supervisionati per la loro sicurezza da una persona incaricata o che abbiano da questa ricevuto istruzioni su come usare l'apparecchio.
- I bambini devono essere sorvegliati affinché non giochino con l'apparecchio.

### PRUDENZA

Rischio di danneggiamento! Non spazzare nastri, corde o fili perché questi possono avvolgersi al rullo spazzola.

### Avvertenze di sicurezza riguardo alla marcia

#### ⚠ PERICOLO

Rischio di lesioni! Controllare la portata del fondo prima di passare sopra.

#### ⚠ PERICOLO

Pericolo di incidenti, pericolo di lesioni! Rischio di ribaltamento in forte pendenza.

- Non percorrere pendenze superiori al 14 % in senso di marcia.

Pericolo di ribaltamento in curva veloce (in particolare nelle curve a sinistra).

- Percorrere le curve a velocità ridotta.

Rischio di ribaltamento su terreni instabili.

- Condurre l'apparecchio solo su pavimentazioni stabili.

Rischio di ribaltamento in caso di inclinazione laterale eccessiva.



- Percorrere diagonalmente al senso di marcia pendenze non superiori al 10%.

### Avvertenze di sicurezza per apparecchi alimentati a batteria

**Avviso:** Il diritto di garanzia esiste soltanto, se si usano batterie e caricabatterie raccomandati dalla Kärcher.

- Osservare assolutamente le istruzioni d'uso del produttore della batteria e del caricabatterie. Osservare le raccomandazioni del legislatore riguardanti l'utilizzo di batterie.
- Le batterie scariche devono essere caricate al più presto possibile.
- Per evitare correnti di dispersione, mantenere le batterie pulite e asciutte. Proteggere le batterie da impurità (p.es. polveri di metallo).
- Non depositare utensili o altri oggetti simili sulla batteria. Pericolo di corto circuito e di esplosione.
- Non lavorare assolutamente con fiamme aperte nelle vicinanze della batteria o nell'apposito locale caricabatteria. Non produrre scintille e non fumare. Rischio di esplosioni.
- Non toccare componenti molto caldi quali ad esempio il motore trazione (Pericolo di ustione).
- Prudenza con l'acido batteria! Osservare le relative norme di sicurezza!
- Le batterie dismesse devono essere smaltite conformemente alle norme ambientali (direttiva UE 91/157 CEE).

### Apparecchi con svuotamento in alto

#### ⚠ **PERICOLO**

Rischio di lesioni!

- In caso di interventi sullo svuotamento in alto, sollevare completamente e bloccare il contenitore della spazzatura.
- Eseguire la protezione solo all'esterno della zona di pericolo.

### Apparecchi con tetto di protezione conducente

#### **NOTA**

Il tetto di protezione conducente (opzionale) offre protezione contro oggetti più grandi che cadono. Non offrono però una protezione contro essere passati sopra!

- Controllare quotidianamente che la tettoia non sia danneggiata.
- In caso di danneggiamento della tettoia, anche di un solo elemento, essa deve essere sostituita completamente.
- Ogni modifica della tettoia, nonché il montaggio di elementi, componenti e insieme di componenti autorizzati da costruttori diversi da Kärcher non sono autorizzati e limitano eventualmente la funzione della tettoia.

### Avvertenze di sicurezza riguardo al trasporto dell'attrezzo

- Osservare il peso a vuoto (peso di trasporto) dell'apparecchio durante il trasporto su rimorchi o veicoli.
- Durante il trasporto dell'apparecchio, togliere la spina della batteria e fissare in modo sicuro l'apparecchio.

### Avvertenze di sicurezza riguardo alla cura e la manutenzione

- Prima di pulire, manutenzionare l'apparecchio, sostituire componenti o passare ad un'altra modalità di funzionamento, spegnere l'apparecchio e togliere la chiave.
- Negli apparecchi con batteria di trazione, durante tutti i lavori di rimessaggio e manutenzione, disconnettere la batteria dal sistema elettrico attraverso il punto di separazione della batteria (la spina).
- Durante i lavori sull'impianto elettrico scollegare la batteria. A tal proposito, disconnettere prima il polo negativo e poi il polo positivo. Il ricollegamento avviene secondo la sequenza opposta. Collegare prima il polo positivo e poi quello negativo.
- Non pulire l'apparecchio con un tubo flessibile o un getto d'acqua ad alta pressione (rischio di cortocircuito o di altri guasti di tipo elettrico).
- Le riparazioni devono essere eseguite esclusivamente da centri di assistenza autorizzati o da personale esperto in questo settore che abbia familiarità con tutte le norme di sicurezza vigenti in materia.
- Rispettare il controllo di sicurezza secondo le disposizioni locali per apparecchi ad uso commerciale.
- Lavorare sull'apparecchio indossando sempre guanti protettivi idonei.

### Funzione

La spazzatrice funziona secondo il seguente principio.

- Il rullospazzola rotante convoglia lo sporco direttamente nel vano raccolta.
- La scopa laterale pulisce gli angoli e i bordi della superficie da pulire e convoglia lo sporco nella carreggiata del rullospazzola.
- La polvere fine viene aspirata per mezzo del filtro della polvere attraverso l'aspiratore-raccogliitore.

### Indicazioni per lo scarico

#### ⚠ **Pericolo**

Rischio di lesioni, rischio di danneggiamenti!

Osservare il peso dell'apparecchio al caricamento!

Peso (senza batterie)	750 kg*
Peso (con batterie)	1200 kg*
* Se sono installati kit di montaggio, il peso è rispettivamente maggiore.	

- **Non utilizzare un carrello elevatore.**
  - Per il caricamento dell'apparecchio, utilizzare una rampa idonea o una gru!
  - Da osservare all'utilizzo di una rampa: spazio libero dal pavimento 70 mm.
  - Se l'apparecchio viene fornito su un pallet, allora con le tavole allegate bisogna creare una rampa di discesa. Le istruzioni a ciò le trovate a Pagina 2 (pagina interna della copertina).
- Avviso importante:** ogni tavola deve essere avvitata forte con 2 viti.

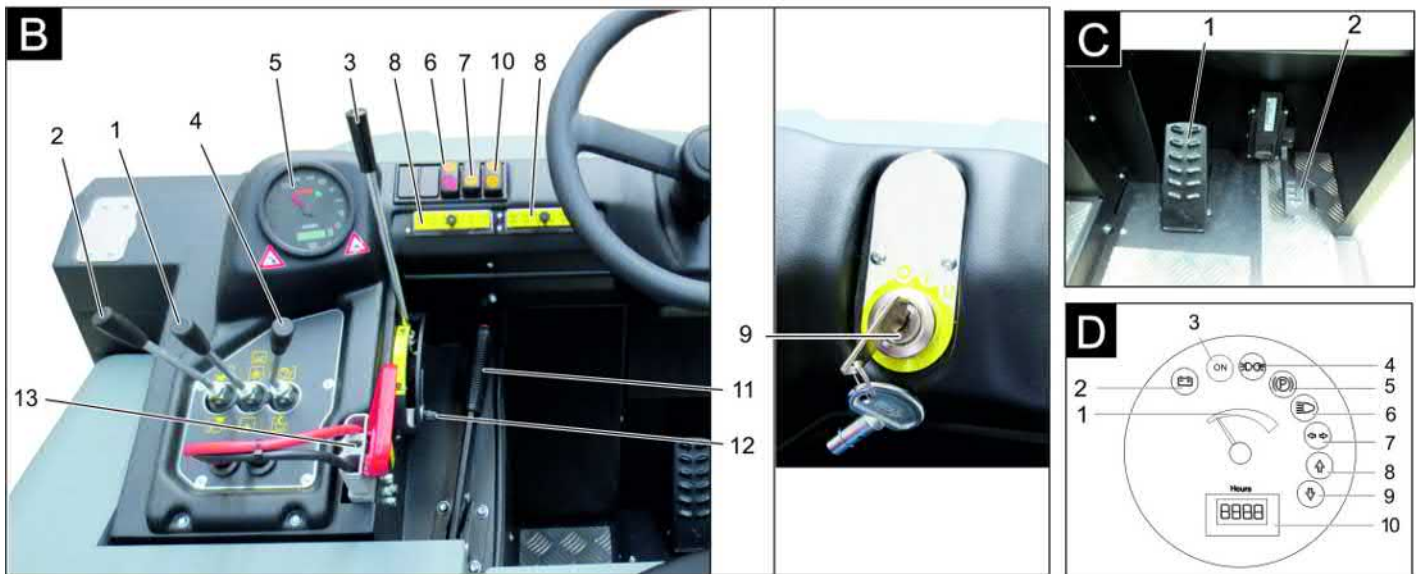
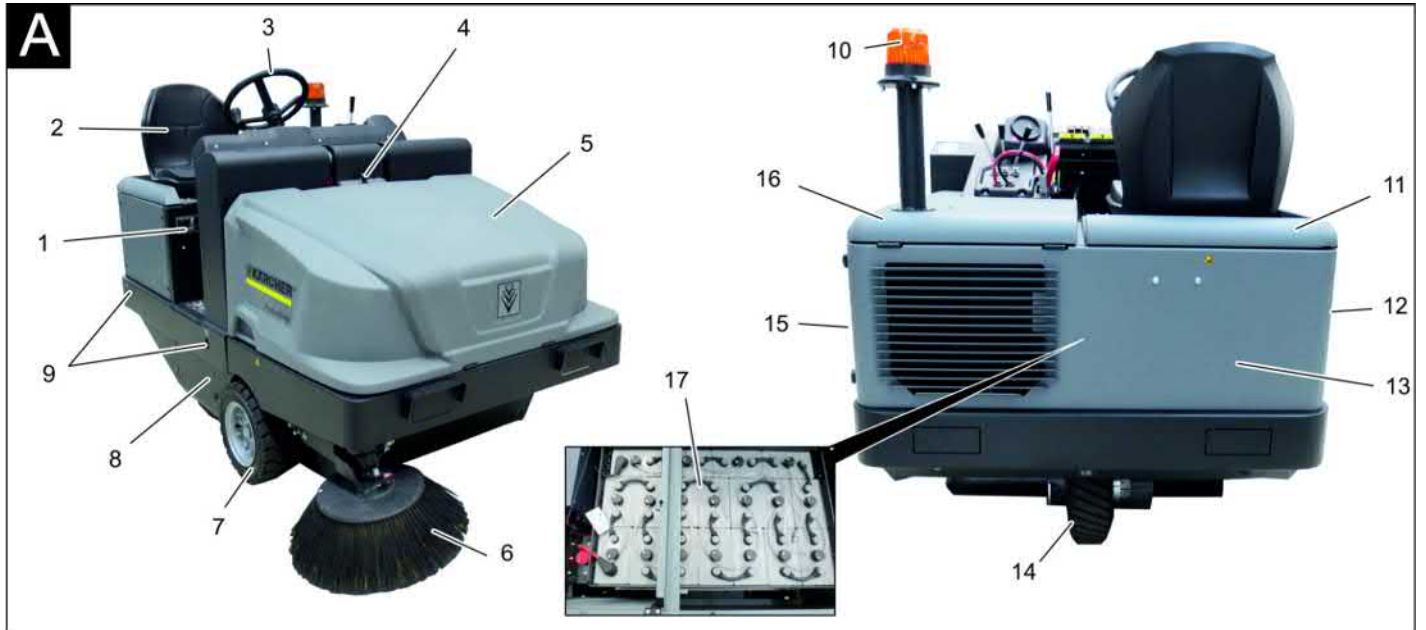

**Figura Spazzatrice**

**Quadro di controllo**

**Figura A**

- 1 Targhetta
- 2 Sedile (con interruttore contatto sedile)
- 3 Volante
- 4 Dispositivo di blocco della copertura dell'apparecchio
- 5 Cofano
- 6 Spazzola laterale, destra
- 7 Ruota anteriore
- 8 Accesso al rullospazzola
- 9 Punto fisso di fissaggio
- 10 Proiettore rotante lampeggiante
- 11 Cofano apparecchio a destra
- 12 Copertura, destra
- 13 Rivestimento posteriore
- 14 ruota motrice
- 15 Copertura, sinistra
- 16 Cofano a sinistra (cofano motore)
- 17 Kit Batteria  
(In dotazione solo con KM 120/250 R Bp Pack)

**Figura B**

- 1 Leva di comando rullospazzola e spazzole laterali  
Leva in avanti: Rullospazzola in funzione e spazzole laterali abbassate e in funzione.  
Leva indietro: Rullospazzola in funzione
- 2 Leva di comando contenitore spazzatura  
Sollevamento/abbassamento del vano raccolta
- 3 Leva di comando del rullospazzola  
Sollevare e abbassare il rullospazzola
- 4 Leva di comando sportello contenitore  
Apertura / Chiusura sportello contenitore
- 5 Spie di controllo e display
- 6 Interruttore ventola e pulizia filtro  
Posizione centrale: pulizia filtro e ventola OFF  
Posizione dietro: ventola ON  
Posizione avanti: pulizia filtro ON
- 7 Interruttore clacson
- 8 Fusibili

- 9 Chiave di accensione  
Posizione 0: Disattivare il motore  
Posizione 1: Accensione inserita  
Posizione 2: Avviare il motore
- 10 Selettore direzione di marcia
- 11 Freno di stazionamento
- 12 Aggiustamento dell'usura / regolazione specchio di spazzatura del rullospazzola
- 13 Spina della batteria

**Pedali**

**Figura C**

- 1 Pedale del freno
- 2 Acceleratore

**Spie di controllo e display**

**Figura D**

- 1 Capacità della batteria
- 2 Spia di controllo della batteria
- 3 Spia luminosa Stato di funzionamento
- 4 Spia di controllo luci di posizione
- 5 Spia di controllo (non collegata)
- 6 Spia di controllo per anabbaglianti
- 7 Spia di controllo (non collegata)
- 8 Spia di controllo direzione di marcia in avanti

- 9 Spia di controllo direzione retromarcia  
10 Contatore ore di funzionamento

## Prima della messa in funzione

### Blocco/sblocco del freno di stazionamento

- Sbloccare il freno di stazionamento e premere il pedale del freno.
- Tirare il freno di stazionamento e premere il pedale del freno.

## Messa in funzione

### Avvertenze generali

- Depositare la spazzatrice su una superficie piana.
- Estrarre la chiave di accensione.
- Bloccare il freno di stazionamento.

### Interventi di controllo e di manutenzione

#### Ogni giorno prima della messa in funzione



- Verificare lo stato di carica della batteria, se necessario ricaricare la batteria (vedi il capitolo „Caricare le batterie“).
- Verificare l'usura e l'eventuale presenza di nastri impigliati nel rullospazzola e nelle scope laterali.
- Controllare le ruote se impigliate da nastri.
- Verificare il funzionamento di tutti gli elementi di comando.
- Verificare l'eventuale presenza di danni sull'apparecchio.
- Pulire il filtro polvere con il tasto prodotto per la pulizia del filtro.

**Avviso:** Descrizione al capitolo Cura e manutenzione.

### Norme di sicurezza per l'uso di batterie

Durante l'utilizzo di batterie osservare assolutamente le seguenti indicazioni di pericolo:

	Rispettare le indicazioni riportate sulla batteria, nelle istruzioni per l'uso e nel manuale d'uso del veicolo.
	Indossare una protezione per gli occhi.
	Tenere l'acido e le batterie fuori dalla portata dei bambini.
	Rischio di esplosione!
	Vietato accendere fuochi, produrre scintille, usare luci libere e fumare.
	Pericolo di ustioni chimiche!

	Pronto soccorso.
	Avviso di pericolo.
	Smaltimento.
	Non gettare la batteria nei rifiuti domestici.
	Avvertimento da tensione elettrica pericolosa!

#### ⚠ Pericolo

**Rischio di esplosione!** Non appoggiare utensili o simili sulla batteria, sui poli terminali e sui collegamenti delle celle della batteria.

#### ⚠ Pericolo

**Rischio di lesioni!** Non portare mai eventuali ferite a contatto con il piombo. Lavare sempre le mani dopo aver effettuato interventi sulla batteria.

#### ⚠ Pericolo

**Pericolo di incendio e di esplosione.**

- È vietato fumare e usare fiamme libere.
- Areare bene i locali in cui vengono caricate le batterie in quanto sussiste il pericolo di formazione di gas altamente esplosivi.

#### ⚠ Pericolo

**Pericolo di ustioni chimiche!**

- Sciacquare con abbondante acqua pulita eventuali schizzi di acido negli occhi o sulla cute.
- Quindi, contattare immediatamente un medico.
- Lavare i vestiti sporchi con acqua.

### Caricare le batterie.

#### PRUDENZA

Caricare le batterie prima dell'accensione dell'apparecchio.

#### ⚠ PERICOLO

**Rischio di lesioni!** Osservare le norme di sicurezza per l'uso di batterie. Osservare le istruzioni del produttore del caricabatterie. Osservare assolutamente le istruzioni per l'uso del produttore di batterie e rispettarle. Caricare le batterie solo con apposito caricabatterie.

#### ⚠ Pericolo

**Pericolo di ustioni chimiche.** Il rabbocco di acqua allo stato scarico della batteria può provocare la fuoriuscita di acido! Durante l'impiego di acido da batteria indossare occhiali di protezione ed osservare le indicazioni in modo da evitare ferite o danneggiamenti dell'abbigliamento. Sciacquare immediatamente eventuali schizzi di acido sulla cute o sull'abbigliamento con acqua abbondante.

#### PRUDENZA

**Rischio di danneggiamento.** Utilizzare solo acqua distillata o desalinizzata (VDE 0510) per rabboccare la batteria. Non utilizzare additivi estranei (cosiddetti agenti di miglioramento), in quanto decadrebbe ogni garanzia.

#### Batterie consigliate, caricabatterie

	Codice d'ordinazione
<b>Pacco di batterie</b> 36 V, 360 Ah, (nel contenitore, manutenzione ridotta) *	6.654-282.0
<b>Caricabatteria</b> 36 V, 50 A	6.654-283.0

\* L'apparecchio necessita di 1 pacco batterie

Non è consigliato l'impiego di altre batterie e caricabatterie e può essere fatto solo dopo aver consultato il servizio di assistenza della KÄRCHER.

- Staccare la spina della batteria dalla macchina e collegarla alla presa del caricabatterie.
- Infilare la spina del caricabatterie in una presa regolare di 16 A, il caricabatterie viene automaticamente caricato.
- Tenere aperte entrambe le coperture motore durante la ricarica.
- **Avviso:** Quando le batterie sono cariche, scollegare il caricabatterie dalla rete e poi dalle batterie.

#### Controllare ed eventualmente correggere il livello del liquido della batteria

#### PRUDENZA

Osservare e seguire assolutamente le avvertenze del costruttore di batterie.

#### Controllare lo stato di carica della batteria

- Indicatore della capacità batteria nel campo verde: Batteria carica.
- Indicatore della capacità batteria nel campo giallo: Batteria scarica a metà.
- Indicatore della capacità batteria nel campo rosso: La batteria è quasi scarica. Interruzione automatica a breve dello spazzamento.
- La spia luminosa diventa rossa Batteria scarica. Interruzione automatica dello spazzamento (rimessa in funzione dei gruppi di spazzamento possibile solo dopo la ricarica della batteria).
- Guidare l'apparecchio direttamente alla stazione di carica evitando le pendenze.
- Caricare la batteria.

## Funzionamento

### Regolazione del sedile di guida

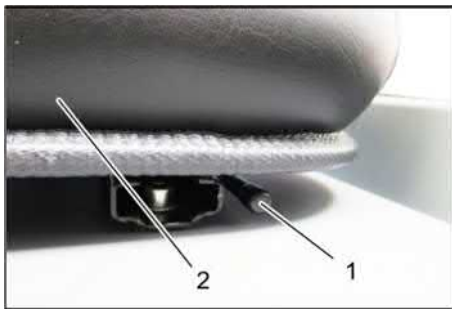

- 1 Leva di regolazione del sedile
- 2 Sedile di guida

- Tirare la leva di regolazione del sedile verso l'esterno.
- Spostare la leva, rilasciare la leva e farla innestare.
- Verificare se il sedile è bloccato cercando di spostarlo in avanti ed indietro.

### Avviare l'apparecchio

**Avviso:** L'apparecchio è dotato di un interruttore di contatto del sedile. Quando il conducente si alza dal sedile, l'apparecchio viene disinserito automaticamente.

- Sedersi sul sedile di guida.
  - Portare il selettore per la direzione di marcia.
  - Bloccare il freno di stazionamento.
  - Inserire la chiave d'accensione nel blocchetto dell'accensione.
  - Ruotare la chiave di accensione su "I". L'apparecchio è pronto per l'uso.
  - Ruotare la chiave di accensione su "II". L'apparecchio è pronto all'uso.
- Nota:** l'indicatore della capacità batteria visualizza dopo circa 10 secondi lo stato di carica effettivo.

### Guida

- Premere e tenere premuto il pedale del freno.
- Sbloccare il freno di stazionamento.



- 1 Direzione di marcia in avanti
- 2 senso di marcia RETROMARCIA

### Avanzare

- Posizionare il selettore Direzione di marcia in "avanti".
- Premere lentamente l'acceleratore.

### Fare retromarcia

#### ⚠ Pericolo

*Rischio di lesioni! Durante la retromarcia non deve sussistere alcun pericolo per terzi. In caso contrario, farsi guidare da un'altra persona.*

### PRUDENZA

*Rischio di danneggiamento! Azionare il selettore direzione di marcia solo con apparecchio fermo.*

- Posizionare il selettore Direzione di marcia in "retromarcia".
- Premere lentamente l'acceleratore.

### Comportamento di guida

- Attraverso l'acceleratore è possibile impostare la velocità di marcia a regolazione continua.
- Evitare di premere bruscamente il pedale poiché può causare danni all'impianto idraulico.

### Frenatura

- Rilasciare il pedale. L'apparecchio frena automaticamente e si ferma.

**Avviso:** L'effetto frenante può essere supportato dal pedale del freno.

### Superare ostacoli

Per superare ostacoli fissi fino a 70 mm:

- Avanzare lentamente e superare l'ostacolo con cautela.

Per superare ostacoli fissi superiori a 70 mm:

- Ostacoli simili vanno superati esclusivamente con una rampa idonea.

### Operazioni di spazzamento

#### ATTENZIONE

*Non spazzare nastri da imballo, fili di ferro o simili in quanto possono causare il danneggiamento del sistema spazzante.*

**Avviso:** Al fine di ottenere un risultato ottimale, si consiglia di adeguare la velocità di marcia alle condizioni presenti in loco.

**Avviso:** Durante l'uso della spazzatrice si raccomanda di pulire il filtro della polvere ad intervalli regolari.

**Indicazione:** Per lavori frequenti in area con polvere fine, pulire spesso il filtro.

### Leva di comando



- 1 Leva di comando rullospazzola e spazzole laterali
- 2 Leva di comando contenitore spazzatura
- 3 Leva di comando del rullospazzola
- 4 Leva di comando sportello contenitore

### Leva di comando rullospazzola e spazzole laterali

- Leva di comando (1) in avanti: Rullospazzola in funzione e spazzole laterali abbassate e in funzione.
- Leva di comando (1) indietro: Rullospazzola in funzione.

### Leva di comando contenitore spazzatura

- Leva di comando contenitore spazzatura (2) in avanti: il contenitore spazzatura si abbassa.

- Leva di comando contenitore spazzatura (2) indietro: contenitore spazzatura si solleva.

### Leva di comando rullospazzola

- Leva di comando del rullospazzola (3) in avanti: Il rullospazzola si solleva.
- Leva di comando del rullospazzola (3) indietro: Il rullospazzola si abbassa.

### Leva di comando sportello contenitore

- Leva di comando sportello contenitore (4) in avanti: lo sportello del contenitore spazzatura si apre.
- Leva di comando sportello contenitore (4) indietro: lo sportello del contenitore spazzatura si chiude.

### Spazzare pavimenti asciutti



- Accendere la ventola.
- **Alla pulitura di superfici:**  
Leva di comando del rullospazzola e spazzole laterali (1) indietro: Rullospazzola in funzione.  
Leva di comando del rullospazzola (3) indietro: Il rullospazzola si abbassa.
- Leva di comando sportello contenitore (4) in avanti: lo sportello del contenitore si apre.
- **Alla pulitura di bordi laterali:**  
Leva di comando del rullospazzola e spazzole laterali (1) in avanti: Rullospazzola in funzione, spazzole laterali in funzione e abbassate.  
Leva di comando del rullospazzola (3) indietro: Il rullospazzola si abbassa.

### Spazzare pavimenti umidi o bagnati

- Disattivare la ventola.
- **Alla pulitura di superfici:**  
Leva di comando del rullospazzola e spazzole laterali (1) indietro: Rullospazzola in funzione.  
Leva di comando del rullospazzola (3) indietro: Il rullospazzola si abbassa.
- Leva di comando sportello contenitore (4) in avanti: lo sportello del contenitore si apre.
- **Alla pulitura di bordi laterali:**  
Leva di comando del rullospazzola e spazzole laterali (1) in avanti: Rullospazzola in funzione, spazzole laterali in funzione e abbassate.  
Leva di comando del rullospazzola (3) indietro: Il rullospazzola si abbassa.

### Svuotamento del vano raccolta

#### ⚠ PERICOLO

*Rischio di lesioni!*

- Durante l'operazione di svuotamento non vi devono essere persone o animali nell'area di movimentazione del contenitore della spazzatura.

*Pericolo di ribaltamento!*

→ Appoggiare l'apparecchio su una superficie piana durante l'operazione di svuotamento.

#### ⚠ **AVVERTIMENTO**

*Pericolo di schiacciamento!*

→ Non inserire mai le mani nella tiranteria del sistema di svuotamento. Non sostare sotto al contenitore sollevato.

#### **ATTENZIONE**

*Pericolo di lesioni e di danneggiamento!*

→ Possibile che durante l'operazione di svuotamento il materiale schizza via a causa del rullospazzola che ruota. Mantenere una distanza sufficiente.

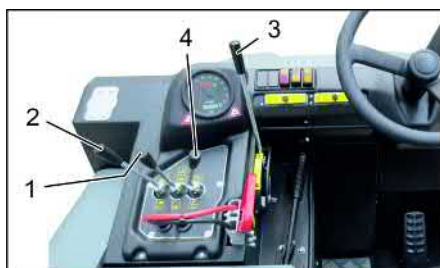

- Sollevare il rullospazzola e le spazzole laterali con la leva di comando: Leva di comando 1 al centro e leva di comando 3 in avanti.
- Chiudere lo sportello del contenitore tirando indietro la leva di comando (4).
- Sollevare il contenitore della spazzatura tirando indietro la leva di comando (2).
- Avvicinarsi lentamente al serbatoio di raccolta.
- Bloccare il freno di stazionamento.
- Aprire lo sportello del contenitore premendo in avanti la leva di comando (4) e svuotare il contenitore spazzatura.
- Chiudere lo sportello del contenitore tirando indietro la leva di comando (4) finché nella posizione finale è rientrato chiudendo.
- Sbloccare il freno di stazionamento.
- Allontanarsi lentamente dal serbatoio di raccolta.
- Abbassare il contenitore della spazzatura alla posizione finale spingendo la leva di comando (2) in avanti.

#### **Spegner e l'apparecchio**

- Premere e tenere premuto il pedale del freno.
- Bloccare il freno di stazionamento.
- Girare la chiave di accensione su "0" ed estrarla.

## **Trasporto**

#### ⚠ **PERICOLO**

*Danni dovuto dal trasporto!*

- Osservare il peso a vuoto (peso di trasporto) dell'apparecchio durante il trasporto su rimorchi o veicoli.
- Per il trasporto in veicoli, assicurare l'apparecchio secondo le direttive in vigore affinché non possa scivolare e ribaltarsi.
- Girare la chiave di accensione su "0" ed estrarla.
- Bloccare il freno di stazionamento.
- Assicurare l'apparecchio ai punti fissi di fissaggio (4x) con cinghie di serraggio, funi o catene.
- Bloccare l'apparecchio con dei cunei ai bordi.
- Scollegare dai morsetti la batteria quando la si trasporta.

## **Tenuta a magazzino/Messa fuori servizio**

#### ⚠ **PERICOLO**

*Pericolo di lesioni e di danneggiamento! Rispettare il peso dell'apparecchio durante la conservazione.*

- Appoggiare la spazzatrice su superficie piana in un luogo asciutto e protetto dal gelo. Ricoprirla con apposito materiale proteggendola dalla polvere.
- Sollevare il rullospazzola e le spazzole laterali per non danneggiare le setole.
- Chiudere lo sportello del contenitore.
- Girare la chiave di accensione su "0" ed estrarla.
- Bloccare il freno di stazionamento.
- Bloccare la spazzatrice in modo tale che non possa spostarsi accidentalmente.

Se la spazzatrice non viene utilizzata per un lungo periodo, osservare anche quanto segue:

- Pulire la spazzatrice all'interno e all'esterno.
- Staccare la spina della batteria dalla macchina.
- Caricare la batteria e ricaricarla ogni 2 mesi circa.

## **Cura e manutenzione**

### **Avvertenze generali**

#### **ATTENZIONE**

*Rischio di danneggiamento!*

- Il filtro della polvere non deve essere lavato.
- Le riparazioni devono essere eseguite esclusivamente da centri di assistenza autorizzati o da personale esperto in questo settore che abbia familiarità con tutte le norme di sicurezza vigenti in materia.
- Gli apparecchi ad uso mobile impiegati nel settore industriale sono soggetti al controllo di sicurezza secondo la norma VDE 0701.
- Depositare la spazzatrice su una superficie piana.
- Girare la chiave di accensione su "0" ed estrarla.

→ Bloccare il freno di stazionamento.

### **Pulizia**

#### **PRUDENZA**

*Rischio di danneggiamento!*

→ Non pulire l'apparecchio con un tubo flessibile o un getto d'acqua ad alta pressione (rischio di cortocircuito o di altri guasti di tipo elettrico).

#### **Pulizia interna dell'apparecchio**

#### ⚠ **PERICOLO**

*Rischio di lesioni!*

- Indossare una mascherina antipolvere e occhiali di protezione.
- Pulire l'apparecchio con un panno.
- Pulire l'apparecchio con aria compressa.

#### **Pulizia esterna dell'apparecchio**

→ Pulire l'apparecchio esternamente con un panno umido imbevuto di liscivia.

**Avviso:** Non utilizzare detergenti aggressivi.

### **Intervalli di manutenzione**

**Avviso:** Il contatore ore di funzionamento indica quali sono gli intervalli di manutenzione.

#### **Interventi di manutenzione da effettuare da parte del cliente**

**Avviso:** Tutti gli interventi di assistenza e di manutenzione da effettuare da parte del cliente devono essere eseguiti da un tecnico qualificato. Se necessario, ci si può rivolgere in qualsiasi momento al rivenditore specializzato Kärcher.

#### **Manutenzione giornaliera:**

- Verificare l'usura e l'eventuale presenza di nastri impigliati nel rullospazzola e nelle scope laterali.
- Verificare il funzionamento di tutti gli elementi di comando.
- Verificare l'eventuale presenza di danni sull'apparecchio.

#### **Manutenzione settimanale:**

- Controllare l'impianto idraulico.
- Controllare il livello dell'olio idraulico.
- Controllare il livello del liquido del freno.
- Verificare l'usura dei listelli di tenuta, eventualmente sostituirli.
- Controllare e ingrassare lo sportello contenitore.

#### **Interventi di manutenzione in caso di usura:**

- Sostituire i listelli di tenuta.
- Aggiustare le guarnizioni laterali risp. sostituirle.
- Sostituire il rullospazzola.
- Sostituire le scope laterali.

**Avviso:** Descrivere al capitolo Interventi di manutenzione.

#### **Interventi di manutenzione da effettuare dal servizio assistenza clienti**

#### **Manutenzione dopo 50 ore di funzionamento:**

→ Far effettuare la prima ispezione prevista dal registro di manutenzione.

#### **Manutenzione dopo 250 ore di funzionamento:**

→ Fare eseguire l'ispezione secondo il libretto di manutenzione.

**Avviso:** Ai fini della garanzia è necessario far eseguire, durante il periodo di garanzia, tutti gli interventi di assistenza e di manutenzione dal servizio assistenza clienti autorizzato Kärcher come indicato nel libretto di manutenzione.

### Interventi di manutenzione

#### Preparazione:

- ➔ Depositare la spazzatrice su una superficie piana.
- ➔ Girare la chiave di accensione su "0" ed estrarla.
- ➔ Bloccare il freno di stazionamento.

#### Norme di sicurezza generali

##### ⚠ PERICOLO

*Rischio di lesioni! Introdurre la barra di sicurezza sempre con il vano raccolta sollevato.*



- 1 Supporto barra di sicurezza
  - 2 Barra di sicurezza
- ➔ Ribaltare in su la barra di sicurezza per lo scarico in altezza e infilarla nel supporto (bloccata).

#### Sostituire le batterie

##### ATTENZIONE

*Durante il montaggio delle batterie prestare attenzione all'orientamento dei poli della batteria. Il montaggio dei poli è a sinistra in direzione di marcia.*

Le batterie possono essere sostituite solo tutte. La sostituzione deve avvenire solo tramite tecnico qualificato.

- ➔ A causa del peso elevato (450 kg), deve essere effettuata la sostituzione con una gru.

**Nota:** Svitare la traversa prima di sostituire la batteria.



- 1 Poli della batteria - a sinistra in direzione di marcia
  - 2 Traversa
- ➔ Prima di smontare la batteria staccare il cavo del polo negativo.
  - ➔ Fissare le funi della gru ai 4 occhielli del gruppo batterie e sollevare fuori cautamente le batterie.

#### Verificare il livello del liquido del freno e rabboccare

##### ⚠ PERICOLO

*Rischio di lesioni!*

- ➔ *Infilarla sempre la barra di sicurezza con il contenitore della spazzatura sollevato.*
- ➔ *Eseguire la protezione solo all'esterno della zona di pericolo.*

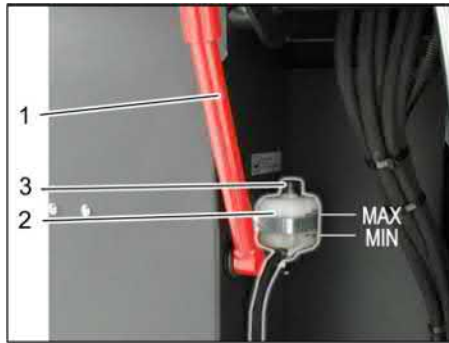

- 1 Supporto barra di sicurezza
  - 2 Contenitore del liquido del freno
  - 3 Coperchio di chiusura
- ➔ Alzare il contenitore spazzatura e bloccarlo con barra di sicurezza, vedi a tal proposito il capitolo „Svuotamento del contenitore di spazzatura“
  - ➔ Verificare se nel contenitore del liquido del freno vi è sufficiente liquido del freno.

##### Indicazione

Il livello di riempimento deve essere tra la marcatura MIN e MAX.

- ➔ All'occorrenza, rabboccare con del liquido del freno DOT disponibile in commercio.

#### Controllare il livello dell'olio idraulico e aggiungere olio idraulico

##### NOTA

*Il contenitore del vano raccolta non deve essere sollevato.*

- ➔ Aprire la copertura del motore.



- 1 Serbatoio olio idraulico
  - 2 Vetro d'ispezione
  - 3 Tappo di chiusura, apertura di riempimento olio
- ➔ Controllare il livello dell'olio idraulico dal vetro d'ispezione.
    - Il livello dell'olio deve essere compreso fra le tacche "MIN" e "MAX".
    - Se il livello dell'olio è al di sotto della tacca di MIN, aggiungere olio idraulico.
  - ➔ Svitare il coperchio di chiusura del foro di rabbocco dell'olio.
  - ➔ pulire l'area di introduzione.
  - ➔ Rabboccare con olio idraulico.

**Tipo di olio: vedi Dati tecnici**

- ➔ Svitare il coperchio di chiusura del foro di rabbocco dell'olio.

#### Controllare l'impianto idraulico

- ➔ Bloccare il freno di stazionamento.
  - ➔ Avviare il motore.
- Fare eseguire la manutenzione dell'impianto idraulico solo dal servizio assistenza autorizzato Kärcher.
- ➔ Controllare la tenuta dei tubi flessibili idraulici e dei collegamenti.

#### Controllo del rullo spazzola

- ➔ Sedersi sul sedile di guida.
- ➔ Portare il selettore per la direzione di marcia.
- ➔ Ruotare la chiave di accensione su "I".
- ➔ Sollevare fino alla posizione finale il vano raccolta.
- ➔ Girare la chiave di accensione su "0" ed estrarla.
- ➔ Bloccare il freno di stazionamento.
- ➔ Impiegare la barra di sicurezza per lo scarico in altezza.
- ➔ Togliere eventuali nastri o spaghi dal rullo spazzola.
- ➔ Estrarre la barra di sicurezza.
- ➔ Inserire la chiave d'accensione nel blocchetto dell'accensione.
- ➔ Ruotare la chiave di accensione su "I".
- ➔ Abbassare fino alla posizione finale il vano raccolta.
- ➔ Girare la chiave di accensione su "0" ed estrarla.

#### Sostituzione del rullo spazzola



- 1 Interruttore a chiave
  - 2 Rivestimento laterale
- ➔ Alzare il contenitore della spazzatura e sostenerlo con la barra di sicurezza.
  - ➔ Aprire il rivestimento laterale con la chiavi.



- 1 Staffa di sostegno
  - 2 Dado ad alette
  - 3 Guarnizione laterale
- ➔ Svitare i dadi ad alette.
  - ➔ Rimuovere la staffa di sostegno.

- Ribaltare all'esterno la guarnizione laterale.
- Svitare la vite di fissaggio alloggiamento rullo-spazzola e ribaltare all'esterno l'alloggio.
- Estrarre il rullo spazzola.

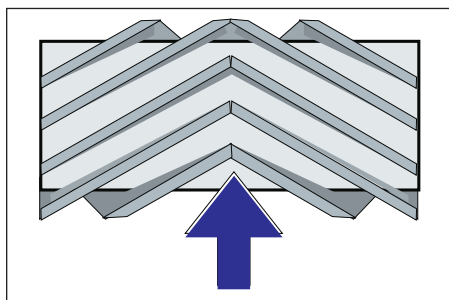

Posizione di montaggio del rullo-spazzola in senso di marcia (vista dall'alto)

**Avviso:** Al montaggio del nuovo rullo-spazzola, fare attenzione alla posizione delle setole.

- Montare la nuova rullo-spazzola. Le scanalature del rullo-spazzola devono essere introdotte sulle camme del braccio oscillante contrapposto.

**Avviso:** Dopo il montaggio del nuovo rullo-spazzola occorre regolare la simmetria delle spazzole.

#### Controllo e regolazione della simmetria del rullo spazzola

**Nota:** La simmetria spazzola è impostata da fabbrica a 80 mm, è possibile regolarmela continuamente quando il rullo-spazzola è consumato.

- Controllare la pressione delle ruote.
- Disattivare l'aspiratore-raccogliore.
- Portare la spazzatrice su un pavimento piano e liscio coperto visibilmente di polvere o gesso.
- Leva di comando del rullo-spazzola e spazzole laterali (1) indietro: Rullo-spazzola in funzione.  
Leva di comando del rullo-spazzola (3) indietro: Il rullo-spazzola si abbassa.
- Lasciar in funzione il rullo-spazzola per circa 10 secondi.
- Leva di comando del rullo-spazzola e spazzole laterali (1) al centro.  
Leva di comando del rullo-spazzola (3) in avanti: Il rullo-spazzola si solleva.
- Sollevare il vano raccolta.
- Spostare il veicolo in retromarcia.
- Controllarne la simmetria.

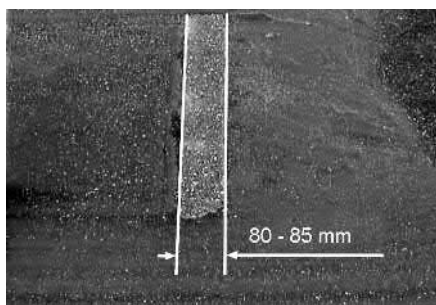

La simmetria delle spazzole deve formare un rettangolo uniforme largo 80-85 mm.



- Aprire e regolare la vite di arresto dell'aggiustamento all'usura (12). Arresto verso l'alto: specchio di spazzatura più sottile. Arresto verso il basso: specchio di spazzatura più largo.
- Serrare di nuovo la vite di arresto.
- Verificare di nuovo come già descritto lo specchio di spazzatura del rullo-spazzola.

#### Controllo e regolazione della simmetria delle spazzole laterali

- Sollevare le spazzole laterali.
- Portare la spazzatrice su un pavimento piano e liscio coperto visibilmente di polvere o gesso.
- Abbassare le spazzole laterali con la leva di comando e lasciare in funzione per circa 10 secondi.
- Sollevare le spazzole laterali.
- Spostare il veicolo in retromarcia.
- Controllarne la simmetria.

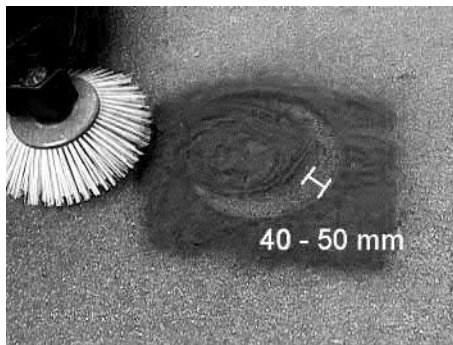

La larghezza della simmetria deve essere compresa tra 40-50 mm.

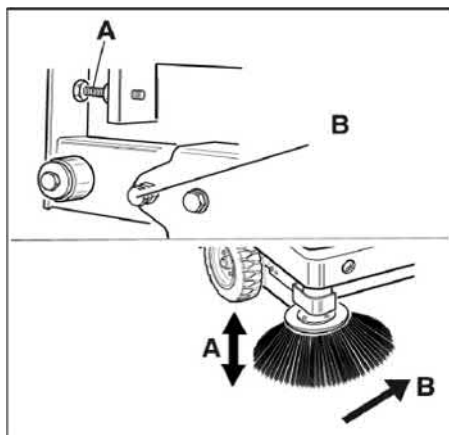

- Correggere la simmetria spazzola con le due viti di regolazione.
- Controllarne la simmetria.

#### Aggiustare le guarnizioni laterali

##### ⚠ PERICOLO

*Rischio di lesioni! Introdurre la barra di sicurezza sempre con il vano raccolta sollevato.*

- Alzare il vano raccolta e bloccare con barra di sicurezza.
- Ribaltare in su la barra di sicurezza per lo scarico in altezza e infilarla nel supporto (bloccata).



- 1 Supporto barra di sicurezza
  - 2 Barra di sicurezza
- Aprire il rivestimento laterale come descritto al capitolo „Sostituire il rullo-spazzola“.
  - Allentare 6 dadi ad alette sulla lamiera di sostegno laterale.
  - Allentare 3 dadi (AC 13) sulla lamiera di sostegno anteriore.
  - Premere la guarnizione laterale in basso (asola) fino ad avere una distanza di 1 - 3 mm dal pavimento.
  - Avvitare le lamiere di sostegno.
  - Ripetere la procedura sull'altro lato dell'apparecchio.

#### Pulire manualmente il filtro della polvere



- Attivare la pulizia del filtro manuale.

#### Controllo /sostituzione del filtro antipolvere

##### ⚠ AVVERTIMENTO

*Rischio di lesioni!*

- Durante gli interventi sull'impianto filtrante indossare una mascherina anti-polvere. Osservare le norme di sicurezza vigenti specifiche per polveri fini.
- Pulire il filtro polvere con il tasto prodotto per la pulizia del filtro.
- Svuotare il vano raccolta.



- 1 Dispositivo di blocco della copertura dell'apparecchio
- 2 Cofano
- 3 Coperchio del filtro

- Aprire il bloccaggio svitando a ciò svitare le viti ad alette.
- Ribaltare il cofano in avanti.

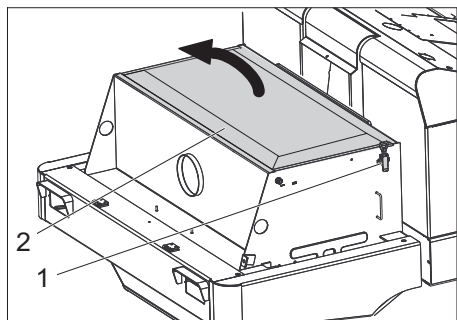

- 1 Chiusura, copertura filtro (2 chiusure)
  - 2 Coperchio del filtro
- Aprire la chiusura.
  - Aprire il coperchio del filtro.



- 1 Traverse
  - 2 Filtro della polvere
- Verificare il filtro antipolvere e se necessario pulirlo o sostituirlo.

#### Indicazione

La sostituzione del filtro antipolvere deve essere eseguito solo dal servizio di assistenza clienti della Kärcher.

- Posizionare la copertura del filtro e bloccarla.

#### Sostituire la lampadina del faro (opzione)

- Svitare i fari.
  - Estrarre i fari e staccare la spina.
- Avviso:** Osservare le posizioni delle spine.
- Svitare i fari.
  - Estrarre l'alloggiamento dei fari e tenerlo in orizzontale poiché l'unità delle lampade non è fissata.
  - Sbloccare la staffa di chiusura e rimuovere la lampadina.
  - Montare una nuova lampadina.
  - Montare nella sequenza inversa.

#### Sostituire la lampadina dell'indicatore di direzione (opzione)

**Avviso:** Per la rimozione della lampadina dell'indicatore di direzione è necessario rimuovere il vetro dell'indicatore dall'alloggiamento delle frecce direzionali.

#### Sostituzione dei fusibili

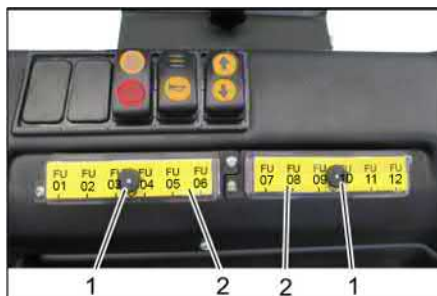

- 1 Dado zigrinato
  - 2 Coperchio della cassetta portafusibili
- Svitare i dadi zigrinati.
  - Aprire il coperchio della cassetta portafusibili.
  - Controllare i fusibili
  - Sostituire i fusibili difettosi.
- Avviso:** Utilizzare esclusivamente fusibili aventi lo stesso valore.

FU01	Relè di sicurezza Acceleratore	3 A
FU02	Display multifunzioni	5 A
FU03	Disinnesto della batteria	3 A
FU04	Interruttore "Direzione di marcia"	3 A
FU05	Comando di traslazione	3 A
FU06	Agitatore	15 A
FU07	Comando del sistema aspirante	3 A
FU08	Proiettore rotante lampeggiante	7.5 A
FU09	Clacson	7.5 A
FU10	Luci	15 A
FU11	Tergicristallo	3 A
FU12	Cabina conducente (opzione)	10 A
FU 13*	Motore di trazione	125 A
FU 14*	Motore elettrico	100 A
FU 15*	Aspiratore-raccogliore	20 A

\* Questi fusibili possono essere sostituiti soltanto dal servizio di assistenza clienti, poiché risulta necessaria una verifica di possibili errori dell'apparecchio.

## Dichiarazione di conformità UE

Con la presente si dichiara che la macchina qui di seguito indicata, in base alla sua concezione, al tipo di costruzione e nella versione da noi introdotta sul mercato, è conforme ai requisiti fondamentali di sicurezza e di sanità delle direttive UE. In caso di modifiche apportate alla macchina senza il nostro consenso, la presente dichiarazione perde ogni validità.

**Prodotto:** Spazzatrice aspirante uomo a bordo  
**Modello:** KM 120/250 R Bp  
 1.186-002.0  
 KM 120/250 R Bp Pack  
 1.186-003.0

#### Directive UE pertinenti

2006/42/CE (+2009/127/CE)  
 2014/30/UE  
 2000/14/CE

#### Norme armonizzate applicate

EN 60335-1  
 EN 60335-2-72  
 EN 55012: 2007 + A1: 2009  
 EN 61000-6-2: 2005  
 EN 62233: 2008

#### Procedura di valutazione della conformità applicata

2000/14/CE: Allegato V

#### Livello di potenza sonora dB(A)

Misurato: 88  
 Garantito: 90

I firmatari agiscono per incarico e con delega della direzione.

H. Jenner

Chairman of the Board of Management

S. Reiser

Director Regulatory Affairs & Certification

Responsabile della documentazione:  
 S. Reiser

Alfred Kärcher SE & Co. KG  
 Alfred-Kärcher-Straße 28-40  
 71364 Winnenden (Germany)  
 Tel.: +49 7195 14-0  
 Fax: +49 7195 14-2212

Winnenden, 2018/10/01



## Guida alla risoluzione dei guasti



Guasto	Rimedio
L'apparecchio non si sposta o si sposta solo lentamente	Sedersi sul sedile di guida. L'interruttore di contatto sedile si attiva.
	Il fusibile del motore di trazione FU 13 deve essere verificato dal servizio di assistenza clienti
	Caricare o sostituire la batteria
	Sbloccare il freno di stazionamento
	Verificare se vi sono nastri e corde impigliati.
	Informare il servizio assistenza clienti Kärcher.
Fischi provenienti dal sistema idraulico	Rabboccare con liquido idraulico
	Informare il servizio assistenza clienti Kärcher.
Le spazzole non ruotano o ruotano solo lentamente	Verificare se vi sono nastri e corde impigliati.
	Informare il servizio assistenza clienti Kärcher.
Scarsa o nessuna forza aspirante nell'area delle spazzole	Pulizia del filtro
	Informare il servizio assistenza clienti Kärcher.
L'apparecchio produce polvere	Aggiustare le guarnizioni laterali
	Accendere la ventola
	Pulire il filtro della polvere
	Sostituzione delle guarnizioni del filtro
	Informare il servizio assistenza clienti Kärcher.
L'unità spazzante non raccoglie lo sporco	Svuotare il vano raccolta
	Pulire il filtro della polvere
	Sostituzione del rullo spazzola
	Regolare la simmetria delle spazzole
	Sostituire le strisce di tenuta del cestello dello sporco.
	Risolvere il blocco del rullospazzola
	Informare il servizio assistenza clienti Kärcher.
Il vano raccolta non si solleva o non si abbassa	Controllare i fusibili
	Rimuovere i supporti di sicurezza dal contenitore del materiale spazzato
	Informare il servizio assistenza clienti Kärcher.
Il vano raccolta ruota lentamente o non ruota affatto	Informare il servizio assistenza clienti Kärcher.
Anomalie di funzionamento di parti ad azionamento idraulico	Informare il servizio assistenza clienti Kärcher.

## Dati tecnici

		KM 120/250 R Bp	KM 120/250 R Bp Pack
<b>Dati dell'apparecchio</b>			
Velocità di marcia, avanti	km/h	6	6
Velocità di marcia, indietro	km/h	3	3
Pendenza massima superabile	--	14%	14%
Resa oraria senza scope laterali	m <sup>2</sup> /h	5400	5400
Resa oraria con 1 scope laterali	m <sup>2</sup> /h	7200	7200
Larghezza di lavoro senza scope laterali	mm	900	900
Larghezza di lavoro con 1 scope laterali	mm	1200	1200
Grado di protezione, protezione contro la gocciolatura d'acqua	--	IPX 3	IPX 3
Durata d'impiego a batteria completamente carica	h	--	3,5
<b>Impianto elettrico</b>			
Capacità della batteria	V, Ah	--	36, 360
Kit Batteria	kg	--	450
<b>Impianto idraulico</b>			
Quantità di olio in un impianto idraulico completo	l	25	25
Quantità di olio nel serbatoio idraulico	l	20,5	20,5
Tipo olio idraulico	--	HV 46	HV 46
<b>Vano raccolta</b>			

Altezza max. di scarico	mm	1400	1400
Capacità del vano raccolta	l	250	250
<b>Rullospazzola</b>			
Diametro rullo spazzola	mm	300	300
Larghezza rullo spazzola	mm	900	900
Numero di giri	1/min	325	325
Simmetria	mm	80	80
<b>Spazzole laterali</b>			
Diametro scope laterali	mm	600	600
Numero di giri (continuo)	1/min	61	61
<b>Pneumatici a gomma piena</b>			
Dimensioni anteriori	--	15-4,5 x 8	15-4,5 x 8
Dimensioni posteriori	--	15-4,5 x 8	15-4,5 x 8
<b>Freno</b>			
Ruote anteriori	--	meccanico	meccanico
Ruota posteriore	--	Elettrico	Elettrico
<b>Sistema di filtraggio e di aspirazione</b>			
Tipo di costruzione	--	Filtro a tasca	Filtro a tasca
Numero di giri	1/min	2800	2800
Superficie filtrante del filtro per polveri fini	m <sup>2</sup>	6,0	6,0
Depressione nominale sistema aspirante	mbar	15,5	15,5
Flusso volumetrico nominale sistema aspirante	m <sup>3</sup> /h	800	800
Agitatore	--	Motore elettrico	Motore elettrico
<b>Condizioni ambientali</b>			
Temperatura	°C	da -5 a +40	da -5 a +40
Umidità, non condensante	%	0 - 90	0 - 90
<b>Valori rilevati secondo EN 60335-2-72</b>			
<b>Emissione sonora</b>			
Pressione acustica L <sub>pA</sub>	dB(A)	70	70
Dubbio K <sub>pA</sub>	dB(A)	3	3
Pressione acustica L <sub>WA</sub> + Dubbio K <sub>WA</sub>	dB(A)	90	90
<b>Vibrazioni meccaniche</b>			
Valore di vibrazione mano-braccio	m/s <sup>2</sup>	0,7	0,7
Sedile	m/s <sup>2</sup>	0,5	0,5
Dubbio K	m/s <sup>2</sup>	0,1	0,1
<b>Dimensioni e pesi</b>			
Lunghezza x larghezza x Altezza	mm	2082x1250x1450	2082x1250x1450
Raggio di inversione destro	mm	1350	1350
Raggio di inversione sinistro	mm	1350	1350
Peso a vuoto (senza/con batteria)	kg	750/1200	750/1200
Peso totale consentito	kg	1620	1620
Carico assiale anteriore consentito	kg	797	797
Carico assiale posteriore consentito	kg	823	823
<b>Con riserva di modifiche tecniche!</b>			

Algemene aanwijzingen. . . . .	NL	1
Zorg voor het milieu . . . . .	NL	1
Garantie . . . . .	NL	1
Accessoires en reserveonderdelen . . . . .	NL	1
Symbolen in de gebruiksaanwijzing . . . . .	NL	1
Symbolen op het apparaat . . . . .	NL	1
Reglementair gebruik . . . . .	NL	2
Voorzienbaar verkeerd gebruik	NL	2
Geschikte ondergronden . . . . .	NL	2
Veiligheidsinstructies . . . . .	NL	2
Veiligheidsinstructies voor de bediening . . . . .	NL	2
Veiligheidsinstructies voor de rijmodus . . . . .	NL	3
Veiligheidsinstructies voor batterijgedreven apparaten . . . . .	NL	3
Apparaten met hoge afvoer . . . . .	NL	3
Apparaten met bestuurdersbeschermingsdak . . . . .	NL	3
Veiligheidsinstructies over het transport van het apparaat . . . . .	NL	3
Veiligheidsinstructies over verzorging en onderhoud . . . . .	NL	3
Functie . . . . .	NL	3
Instructies inzake uitladen . . . . .	NL	3
Elementen voor de bediening en de functies . . . . .	NL	4
Afbeelding veegmachine . . . . .	NL	4
Bedieningsveld . . . . .	NL	4
Voor de inbedrijfstelling . . . . .	NL	5
Parkeerrem vergrendelen/loszetten . . . . .	NL	5
Inbedrijfstelling . . . . .	NL	5
Algemene aanwijzingen . . . . .	NL	5
Controle- en onderhoudswerkzaamheden . . . . .	NL	5
Veiligheidsvoorschriften accu's . . . . .	NL	5
Accu's opladen . . . . .	NL	5
Werking . . . . .	NL	5
Chauffeursstoel instellen . . . . .	NL	5
Apparaat starten . . . . .	NL	6
Apparaat verrijden . . . . .	NL	6
Veegbedrijf . . . . .	NL	6
Veeggoedcontainer leegmaken . . . . .	NL	6
Apparaat uitschakelen . . . . .	NL	7
Transport . . . . .	NL	7
Opslag/stillegging . . . . .	NL	7
Onderhoud . . . . .	NL	7
Algemene aanwijzingen . . . . .	NL	7
Reiniging . . . . .	NL	7
Onderhoudsintervallen . . . . .	NL	7
Onderhoudswerkzaamheden . . . . .	NL	7
EU-conformiteitsverklaring . . . . .	NL	10
Hulp bij storingen . . . . .	NL	11
Technische gegevens . . . . .	NL	11

  Lees vóór het eerste gebruik van uw apparaat deze originele gebruiksaanwijzing, ga navenant te werk en bewaar hem voor later gebruik of voor een latere eigenaar.

## Algemene aanwijzingen

- Als u bij het uitpakken transportschade constateert, neem dan contact op met uw distributeur.
- De op het apparaat aangebrachte waarschuwings- en aanwijzingsborden geven aanwijzingen voor gebruik zonder gevaar.
  - Naast de aanwijzingen in de gebruiksaanwijzingen moeten de algemene veiligheidsvoorschriften en voorschriften ter vermijding van ongevallen van de wetgever in acht genomen worden.

### Zorg voor het milieu

	Het verpakkingsmateriaal is herbruikbaar. Deponeer het verpakkingsmateriaal niet bij het huishoudelijk afval, maar bied het aan voor hergebruik.
	Onbruikbaar geworden apparaten bevatten waardevolle materialen die geschikt zijn voor recycling. Lever ze daarom in voor hergebruik. Verwijder afgedankte apparaten daarom via daarvoor geëigende verzamelssystemen.
	Batterijen, olie, brandstof en gelijkaardige stoffen mogen niet in het milieu terechtkomen. Die stoffen moeten via geschikte inzamelsystemen afgevoerd worden.

### Aanwijzingen betreffende de inhoudsstoffen (REACH)

Huidige informatie over de inhoudsstoffen vindt u onder:  
[www.kaercher.com/REACH](http://www.kaercher.com/REACH)

### Garantie

In ieder land zijn de door ons bevoegde verkoopkantoor uitgegeven garantiebepalingen van toepassing. Eventuele storingen aan het apparaat verhelpen wij zonder kosten binnen de garantietermijn, mits een materiaal of fabrieksfout de oorzaak van deze storing is. Neem bij klachten binnen de garantietermijn contact op met uw leverancier of de dichtstbijzijnde klantenservice-werkplaats en neem uw aankoopbewijs mee.

### Accessoires en reserveonderdelen

- ⚠ GEVAAR**  
*Om risico's te vermijden, mogen reparaties en het vervangen van onderdelen aan het apparaat alleen worden uitgevoerd door een erkende klantendienst.*
- Er mogen alleen toebehoren en onderdelen gebruikt worden, die door de fabrikant zijn goedgekeurd. Origineel toebehoren en originele onderdelen staan er borg voor dat het apparaat veilig en storingsvrij gebruikt kan worden.
  - Verdere informatie over reserveonderdelen vindt u op [www.kaercher.com](http://www.kaercher.com) bij Service.

## Symbolen in de gebruiksaanwijzing

### ⚠ GEVAAR

*Waarschuwt voor een direct dreigend gevaar, dat tot ernstige lichamelijke letsels of de dood leidt.*

### ⚠ WAARSCHUWING

*Waarschuwt voor een mogelijk gevaarlijke situatie, die tot ernstige lichamelijke letsels of de dood zou kunnen leiden.*

### ⚠ VOORZICHTIG

*Verwijzing naar een mogelijk gevaarlijke situatie, die tot lichte letsels of materiële schade kan leiden.*

### LET OP

*Verwijzing naar een mogelijke gevaarlijke situatie die tot materiële schade kan leiden.*

### Symbolen op het apparaat

	<i>Verbrandingsgevaar door hete oppervlakken! Laat de uitlaatinstallatie voldoende afkoelen voordat u aan het apparaat begint te werken.</i>
	<i>Werkzaamheden aan het apparaat altijd met geschikte handschoenen uitvoeren.</i>
	<i>Knelgevaar door vastklemmen tussen bewegende voertuigonderdelen</i>
	<i>Verwondingsgevaar door bewegende onderdelen. Niet erin grijpen.</i>
	<i>Brandgevaar! Geen brandende of glimmende voorwerpen opzuigen.</i>
	<i>Kettingopname / kraanpunt</i>
	<i>Opnamepunt voor krik</i>
	<i>Maximale helling van de ondergrond bij ritten met opgetild veeggoedreservoir.</i>
	<i>In de rijrichting mag u slechts stijgingen tot 14 % nemen.</i>
	<i>Opgelet draaiende borstel (draairichting in acht nemen)</i>

	<i>Waarschuwing voor gevaarlijke elektrische spanning!</i>
	<i>Neem de aanwijzing in acht!</i>
	<i>Langzaam sturen!</i>
	<i>Gelieve de gebruiksaanwijzing te lezen en navolgend te handelen!</i>
	<i>Beschadigingsgevaar! De Stoffilter niet uitwasen.</i>

## Reglementair gebruik

De veegmachine is voorzien voor de reiniging van vloerooppervlakken voor industrieel gebruik en onder andere voor de volgende toepassingsgebieden:

- parkings;
- productie-installaties;
- logistieke bereiken;
- hotels;
- kleinhandel;
- magazijnen;
- voetpaden.
- Deze veegmachine is bestemd voor het vegen van vervuilde oppervlakken binnen en buiten.
- Het apparaat met de werkinstallaties moet voor gebruik gecontroleerd worden op deugdelijkheid en bedrijfsveiligheid. Indien zij niet in goede staat verkeren, mag u de apparatuur niet gebruiken.
- Gebruik deze veegmachine uitsluitend volgens de gegevens in deze gebruiksaanwijzing.
- Er mogen aan het apparaat geen wijzigingen worden aangebracht.
- Het apparaat is alleen geschikt voor het/de in de gebruiksaanwijzing genoemde wegdek/ondergrond.
- Er mag alleen gereden worden op de door de ondernemer of diens gemachtigde voor het machinegebruik vrijgegeven oppervlakken.
- Over het algemeen geldt: Licht ontvlambare stoffen uit de buurt van het apparaat houden (explosie-/brandgevaar).

## Voorzienbaar verkeerd gebruik

- Nooit explosieve vloeistoffen, brandbare gassen of onverdunde zuren en oplosmiddelen opvegen/opzuigen! Daar toe behoren benzine, ververdunner of stookolie die door verwerveling met de zuiglucht explosieve dampen of mengsels kunnen vormen, verder aceton, onverdunde zuren en oplosmiddelen omdat zij op het apparaat gebruikte materialen aantasten.
- Nooit reactieve metaalstoffen (bijv. aluminium, magnesium, zink) opvegen/opzuigen, ze vormen in verbinding met sterk alkalische of zure reinigingsmiddelen explosieve gassen.
- Geen brandbare of glimmende voorwerpen opvegen/opzuigen.
- Het apparaat is niet geschikt voor het opvegen van stoffen die schadelijk zijn voor de gezondheid.
- Het verblijf in de gevarezone is verboden. Niet gebruiken in ruimtes met ontploffingsgevaar.
- Het meenemen van begeleidende personen is niet toegestaan.
- Het is niet toegestaan om met dit apparaat voorwerpen te verschuiven of te transporteren.

## Geschikte ondergronden

- Asfalt
- Industriefloer
- Estrik
- Beton
- Klinkers

## Veiligheidsinstructies

### Veiligheidsinstructies voor de bediening

- Om de lucht- en kruipwegen na te leven mag het apparaat niet op een hoogte van meer dan 2000 meter boven NAP worden gebruikt.
- (Alleen geldig voor Finland) Als het apparaat een pvc-slangleiding heeft, mag het apparaat niet bij lage omgevingstemperaturen (onder 0 °C) worden gebruikt. Neem bij vragen over uw apparaat contact op met Kärcher.
- Het apparaat met de werkinstallaties moet voor gebruik gecontroleerd worden op deugdelijkheid en bedrijfsveiligheid. Indien zij niet in goede staat verkeren, mag u de apparatuur niet gebruiken.
- Bij gebruik van het apparaat in gevaarlijke omgevingen (bijvoorbeeld tankstations) moeten de overeenkomstige veiligheidsvoorschriften in acht genomen worden. Niet gebruiken in ruimtes met ontploffingsgevaar.

### ⚠ GEVAAR

Verwondingsgevaar!

- Gebruik het apparaat niet zonder bescherming tegen vallende voorwerpen in bereiken waar de mogelijkheid bestaat dat de bediener wordt geraakt door vallende voorwerpen.

- Degene die het apparaat bedient dient het te gebruiken volgens de voorschriften. Deze dient rekening te houden met de plaatselijke omstandigheden en bij het werken met het apparaat te letten op derden, speciaal op kinderen.
- De voor motorrijtuigen voorgeschreven maatregelen, regels en verordeningen dienen altijd te worden opgevolgd.
- Voor de aanvang van de werkzaamheden moet de bediener zich ervan vergewissen dat alle veiligheidsinrichtingen volgens de voorschriften zijn aangebracht en functioneren.
- De bediener van het apparaat is verantwoordelijk voor ongevallen met andere personen of hun eigendom.
- Erop letten dat de bediener nauw aansluitende kledij draagt. Stevig schoeisel dragen en losse kledij vermijden.
- Voor het starten de onmiddellijke omgeving van het apparaat controleren (bv. kinderen). Letten op voldoende zichtbaarheid!
- Het apparaat mag nooit onbeheerd worden achtergelaten zolang de motor nog draait. De bediener mag het apparaat pas verlaten, als de motor is uitgezet, het apparaat tegen onbedoelde bewegingen is beveiligd en de contactsleutel uit het contact is gehaald.
- Om onbevoegd gebruik van het apparaat te voorkomen, dient men de contactsleutel te verwijderen.
- Het apparaat mag alleen door personen worden gebruikt die voor de omgang ermee zijn opgeleid of hun vaardigheden in het bedienen hebben aangetoond en uitdrukkelijk de opdracht hebben gekregen voor het gebruik.
- Dit apparaat is niet ervoor gedacht, door personen (inclusieve kinderen) met beperkte fysieke, sensorische of geestelijke mogelijkheden of door gebrek aan ervaring en/of door gebrek aan kennis te worden benut, tenzij deze personen door personen worden geobserveerd die voor hun veiligheid verantwoordelijk zijn of door deze hun instructies hebben verkregen, hoe het apparaat dient te worden gebruikt.
- Over kinderen dient toezicht te worden gehouden, om te waarborgen dat ze niet met het apparaat spelen.

### VOORZICHTIG

Beschadigingsgevaar! Geen banden, snoeren of draden opvegen aangezien die zich rond de keerrol kunnen wikkelen.

## Veiligheidsinstructies voor de rijmodus

### ⚠ GEVAAR

Verwondingsgevaar! Draagkracht van de ondergrond vóór het rijden controleren.

### ⚠ GEVAAR

Ongevalgevaar, verwondingsgevaar!  
Kantelgevaar bij de sterke hellingen.

- In de rijrichting mag u slechts stijgingen tot 14 % nemen.

Kantelgevaar bij het snel nemen van bochten (vooral bij bochten naar links).

- In bochten langzaam rijden.

Kantelgevaar bij onstabiele ondergrond.

- Het apparaat uitsluitend op bevestigde ondergrond bewegen.

Kantelgevaar bij de zijwaartse hellingen.

- Dwars op de rijrichting alleen hellingen tot maximaal 10 % berijden.

## Veiligheidsinstructies voor batterijgedreven apparaten

**Instructie:** Alleen als u de door Kärcher aanbevolen batterijen en oplaadapparaten gebruikt, kunt u garantie inroepen.

- De gebruiksinstructies van de fabrikant van de batterij en van het oplaadapparaat moeten in elk geval nageleefd worden. Neem de aanbevelingen van de wetgever betreffende de omgang met batterijen in acht.
- Batterijen nooit in ontladen toestand laten staan, maar zo snel mogelijk opnieuw opladen.
- Ter voorkoming van lekstroom de batterijen steeds proper en droog houden. Beschermen tegen verontreiniging bijvoorbeeld door metaalstof.
- Geen werktuig e.d. op de batterij leggen. Gevaar van kortsluiting en explosie.
- In geen geval in de omgeving van een batterij of in een batterijruimte werken met open vlammen, vonken vormen of roken. Explosiegevaar.
- Hete onderdelen, zoals de aandrijfmotor, niet aanraken (gevaar voor brandwonden).
- Wees voorzichtig bij het hanteren van batterijzuur. Volg de betreffende veiligheidsvoorschriften op!
- Verbruikte batterijen moeten volgens de Europese richtlijn 91/ 157 EWG op milieuvriendelijke wijze verwijderd worden.

## Apparaten met hoge afvoer

### ⚠ GEVAAR

Verwondingsgevaar!

- Til het vuilreservoir bij werkzaamheden aan de hoge afvoer volledig op en beveilig het.
- Voer de beveiliging enkel uit buiten de gevarezone.

## Apparaten met bestuurdersbeschermingsdak

### OPMERKING

Het bestuurdersbeschermingsdak (optioneel) biedt bescherming tegen grote, vallende delen. Het biedt echter geen kantelbescherming!

- Beschermdak dagelijks op beschadiging controleren.
- Bij beschadiging van het beschermdak, ook van afzonderlijke elementen, dient het complete beschermdak te worden vervangen.
- Het is niet toegestaan het beschermdak te wijzigen of andere dan de door Kärcher goedgekeurde elementen, onderdelen en bouwgroepen aan te brengen. Dit kan onder omstandigheden nadelige gevolgen hebben voor de werking van het beschermdak.

## Veiligheidsinstructies over het transport van het apparaat

- Neem het leeggewicht (transportgewicht) van het apparaat bij het transporteren op aanhangwagens of voertuigen in acht.
- Voor het vervoer van het apparaat moet de batterijstekker worden losgekoppeld en dient het apparaat goed te worden bevestigd.

## Veiligheidsinstructies over verzorging en onderhoud

- Voor reinigings- en onderhoudswerkzaamheden van het apparaat, het vervangen van onderdelen of het ombouwen voor een andere functie dient het apparaat te worden uitgeschakeld en de contactsleutel te worden verwijderd.
- Bij apparaten met een tractiebatterij dient de batterij bij alle werkzaamheden voor het onderhoud en de instandhouding via het scheidingspunt (batterijstekker) te worden losgekoppeld van het elektrische systeem van het apparaat.
- Bij werkzaamheden aan de elektrische installatie moet de batterij afgeklemd worden.  
Maak hiervoor eerst de minpool los en dan de pluspool.  
De heraansluiting vindt plaats in omgekeerde volgorde. Eerst de pluspool, dan de minpool aansluiten.
- Het schoonmaken van het apparaat mag niet met een waterslang of hogedrukstraal gebeuren (gevaar van kortsluiting of andere schades).
- Reparaties mogen uitsluitend door goedgekeurde klantenservicewerkplaatsen of door vaklui voor dit gebied worden uitgevoerd die met de betref-

fende veiligheidsvoorschriften vertrouwd zijn.

- Veiligheidscontrole volgens de plaatselijk geldige voorschriften voor van plaats veranderlijke, industrieel benutte apparaten opvolgen.
- Werkzaamheden aan het apparaat altijd met geschikte handschoenen uitvoeren.

## Functie

De veegmachine werkt volgens het veegschoepprincipe.

- De roterende keerrol transporteert het vuil direct naar het veeggoedreservoir.
- De zijbezem reinigt hoeken en kanten van het veegoppervlak en transporteert het vuil in de baan van de keerrol.
- Het fijne stof wordt via de stoffilter door de zuigturbine weggezogen.

## Instructies inzake uitladen

### ⚠ Gevaar

Verwondingsgevaar, beschadigingsgevaar!

Gewicht van het apparaat bij het verladen in acht nemen!

Gewicht (excl. accu's)	750 kg*
Gewicht (incl. accu's)	1200 kg*

\* Indien aanbouwsets gemonteerd zijn, is dat gewicht overeenkomstig hoger.

- **Geen vorkheftruck gebruiken.**
- Bij het verladen van het apparaat moet een geschikt platform of een kraan gebruikt worden!
- Bij het gebruik van een losplank moet het volgende in acht genomen worden: Bodemvrijheid 70mm.
- Wanneer het apparaat op een pallet geleverd wordt, moet met de meegeleverde planken een platform gebouwd worden.  
De handleiding daarvoor vindt u op pagina 2 (binnenkant omslagpagina).  
**Belangrijke instructie:** Elke plank moet telkens met 2 schroeven vastgeschroefd worden.

## Elementen voor de bediening en de functies

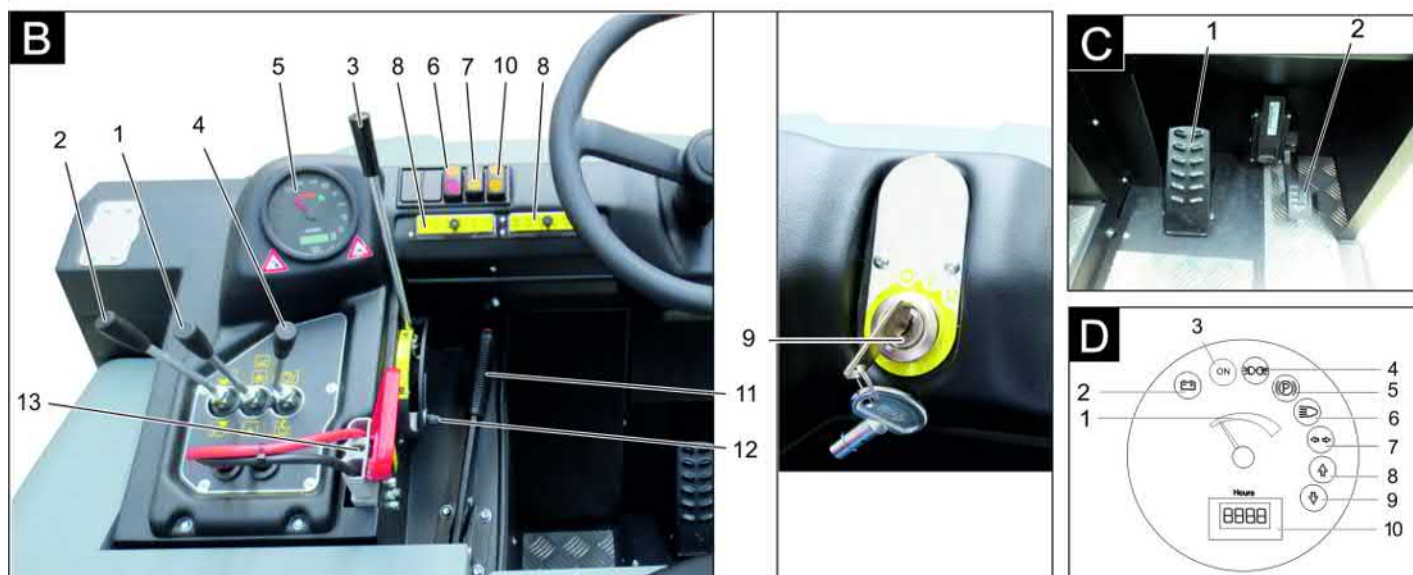
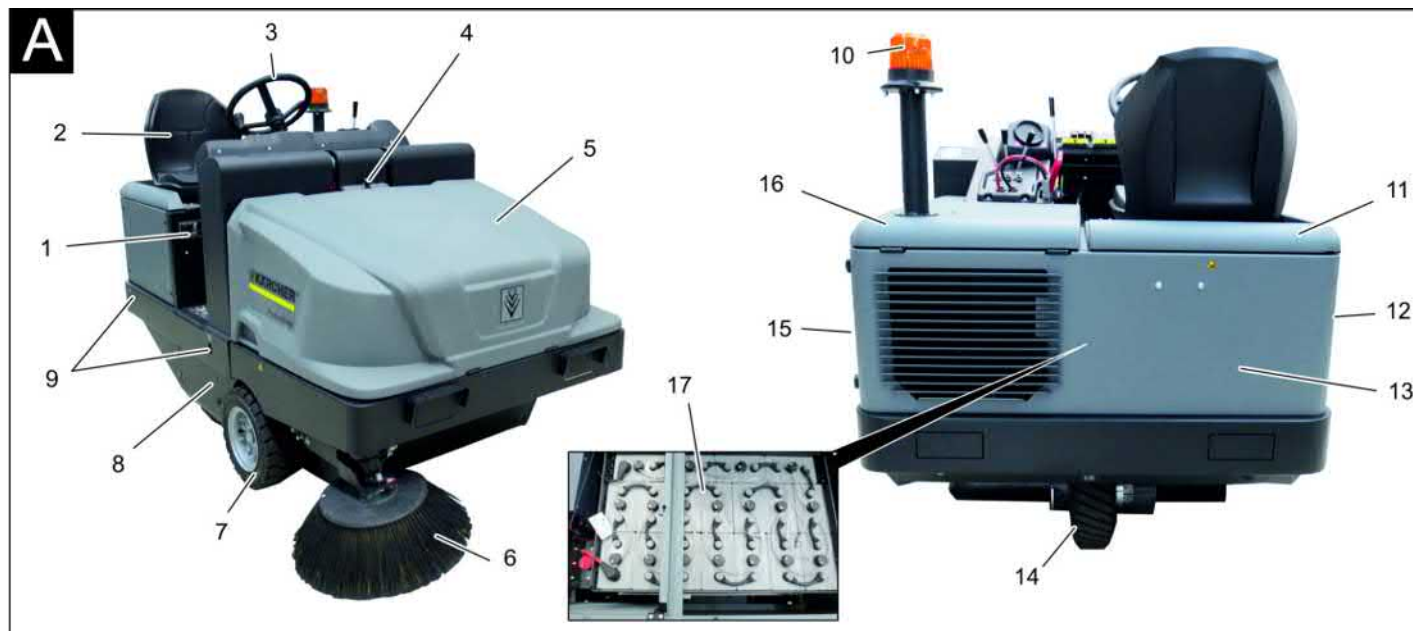

### Afbeelding veegmachine

#### Afbeelding

- 1 Typeplaatje
- 2 Stoel (met zitcontactschakelaar)
- 3 Stuurwiel
- 4 Vergrendeling apparaatkap
- 5 Apparaatkap
- 6 Zijbezem, rechts
- 7 Voorwiel
- 8 Toegang keerrol
- 9 Vastsjorpunt
- 10 Zwaailicht
- 11 Apparaatkap rechts
- 12 Afdekking, rechts
- 13 Achterwandbekleding
- 14 Aandrijfwiel
- 15 Afdekking, links
- 16 Kap links (motorkap)
- 17 Accuset  
(alleen bij de KM 120/250 R Bp Pack in de leveringsomvang)

### Bedieningsveld

#### Afbeelding

- 1 Bedieningshendel veegwals en zijbezem  
Hendel naar voren: veegwals aan en zijbezem neerlaten en aan.  
Hendel naar achteren: veegwals aan
- 2 Bedieningshefboom vuilreservoir  
Veeggoedcontainer omhoog/omlaag brengen
- 3 Bedieningshendel veegwals  
Veegwals optillen/neeerlaten
- 4 Bedieningshefboom reservoirdeksel  
Reservoirklep openen / sluiten
- 5 Controlelampjes en display
- 6 Schakelaar blazer en filterreiniging  
Stand centraal: filterreiniging en blazer uit  
Stand achteraan: blazer in  
Stand vooraan: filterreiniging in
- 7 Schakelaar claxon
- 8 Zekeringen
- 9 Contactslot  
Stand 0: Motor uitschakelen  
Stand 1: Ontsteking aan  
Stand 2: Motor starten

10 Keuzeschakelaar rijrichting

11 Parkeerrem

12 Slijtagebijstelling/veegspiegelinstelling veegwals

13 Accustekker

### Pedalen

#### Afbeelding

- 1 Rempedaal
- 2 Gaspedaal

### Controlelampjes en display

#### Afbeelding

- 1 Accucapaciteit
- 2 Controlelampje batterij
- 3 Controlelampje bedrijfstoestand
- 4 Controlelampje parkeerlicht
- 5 Controlelampjes (niet aangesloten)
- 6 Controlelampje dimlicht
- 7 Controlelampjes (niet aangesloten)
- 8 Controlelampje rijrichting vooruit
- 9 Controlelampje rijrichting achteruit
- 10 Bedrijfsurenteller

## Voor de inbedrijfstelling

### Parkeerrem vergrendelen/loszetten

- Parkeerrem loszetten, daarbij rempedaal induwen.
- Parkeerrem vergrendelen, daarbij rempedaal induwen.

## Inbedrijfstelling

### Algemene aanwijzingen

- Veegmachine op een egaal oppervlak neerzetten.
- Contactsleutel uitnemen.
- Parkeerrem vastzetten.

### Controle- en onderhoudswerkzaamheden

#### Dagelijks voor het bedrijfsbegin

- Batterijlaadtoestand controleren, indien nodig batterij opladen (zie hoofdstuk „Batterijen opladen“)
- Keerwals en zijborstel controleren op slijtage en in elkaar gewikkelde banden.
- Wielen controleren op in elkaar gedraaide banden.
- Werking van alle bedieningsonderdelen controleren.
- Apparaat op beschadigingen controleren.
- Stoffilter met de toets Filterreiniging reinigen.

**Instructie:** Beschrijving zie hoofdstuk Reparaties en onderhoud.

### Veiligheidsvoorschriften accu's

Let bij de omgang met accu's absoluut op de volgende waarschuwingstip:

	Aanwijzingen voor de accu, in de gebruiksaanwijzing en in de voertuighandleiding opvolgen!
	Veiligheidsbril dragen!
	Kinderen uit de buurt houden van zuren en accu's!
	Explosiegevaar!
	Vuur, vonken, open licht en roken verboden!
	Gevaar van brandwonden!
	Eerste hulp!

	Waarschuwingstekst!
	Verwijdering!
	Accu niet in vuilnisbak gooien!
	Waarschuwing voor gevaarlijke elektrische spanning!

#### ⚠ Gevaar

**Explosiegevaar!** Geen materiaal of iets dergelijks op de accu, d.w.z. op de polen en verbindingstrips van accucellen leggen.

#### ⚠ Gevaar

**Gevaar voor verwonding!** Wonden nooit in contact met lood laten komen. Na het werken aan accu's altijd de handen reinigen.

#### ⚠ Gevaar

**Brand- en explosiegevaar!**

- Roken en open vuur is verboden.
- Ruimtes waarin accu's opgeladen worden, dienen goed geventileerd te zijn, omdat bij het opladen zeer explosief gas ontstaat.

#### ⚠ Gevaar

**Gevaar voor invreten!**

- Zuurspetters in het oog of op de huid met veel schoon water uit- resp. afspoelen.
- Daarna direct een dokter raadplegen.
- Verontreinigde kleding met water uitspoelen.

### Accu's opladen

#### VOORZICHTIG

Voor inbedrijfname van het apparaat accu's opladen.

#### ⚠ GEVAAR

**Verwondingsgevaar!** Houd u aan de veiligheidsvoorschriften bij het omgaan met accu's. De gebruiksaanwijzing van de fabrikant van het laadapparaat opvolgen. Bijgevoegde gebruiksaanwijzing van de batterijfabrikant zeker in acht nemen en navenant handelen. Batterijen alleen met het geschikte oplaadapparaat opladen.

#### ⚠ Gevaar

**Bijtende vloeistoffen.** Bijvullen van water in ontladen toestand kan leiden tot het uitlopen van zuur! Bij de omgang met accuzuur een veiligheidsbril dragen en de voorschriften in acht nemen om verwondingen en de beschadiging van kledij te vermijden. Eventuele zuurspatten op huid of kleding direct met veel water wegspoelen.

#### VOORZICHTIG

**Beschadigingsgevaar.** Voor het navullen van de accu alleen gedestilleerd of gedemineraliseerd water (VDE 0510) gebruiken. Geen andere toevoegingen (zogenaamde verbeteringsmiddelen) gebruiken, anders vervalt iedere garantie.

### Aanbevolen accu's, laadapparaten

	Bestelnummer
<b>Batteriepak 36 V, 360 Ah, (in de bak, onderhoudsarm) *</b>	6.654-282.0
<b>Oplaadapparaat 36 V, 50 A</b>	6.654-283.0

\* Apparaat heeft 1 batterijpak nodig

Het gebruik van andere batterijen en oplaadapparaten wordt niet aanbevolen en mag enkel gebeuren in overleg met de KÄRCHER-klantenservice.

- Batterijstekker uit de machine trekken en met de stekker van het oplaadapparaat verbinden.
- Stekker van het oplaadapparaat in een reglementair stopcontact van 16 A steken, oplaadapparaat laadt vanzelf op.
- Beide motorafdekking open laten tijdens het laadproces.
- **Aanwijzing:** Wanneer de batterijen opgeladen zijn, de lader eerst van het stroomnet en dan van de batterijen afkoppelen.

### Vloeistofpeil van de accu controleren en bijstellen

#### VOORZICHTIG

Instructies van de batterijfabrikant absoluut in acht nemen en opvolgen.

#### Ladingstoestand van de accu controleren

- Indicatie van de batterijcapaciteit in het groene bereik: batterij is opgeladen.
- Indicatie van de batterijcapaciteit in het gele bereik: batterij is de helft ontladen.
- Indicatie van de batterijcapaciteit in het rode bereik: Batterij is bijna ontladen. Het vegen wordt weldra automatisch uitgeschakeld.
- Controlelampje brandt rood Batterij is ontladen. Het vegen wordt automatisch uitgeschakeld (herinbedrijfstelling van de veegaggregaten alleen mogelijk na opladen van de batterij).
- Apparaat onmiddellijk naar het oplaadapparaat brengen en bergop rijden vermijden.
- Accu laden.

## Werkung

### Chauffeursstoel instellen

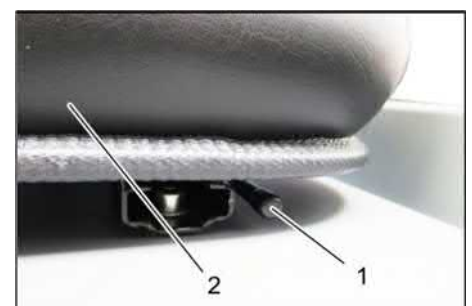

- 1 Hefboom stoelverstelling
- 2 Bestuurdersstoel

- Hefboom stoelverstelling naar buiten trekken.
- Stoel verschuiven, hefboom loslaten en vastzetten.
- Door vooruit- en terugbewegen van de stoel controleren of hij vast zit.

### Apparaat starten

**Instructie:** Het apparaat is uitgerust met van een zitcontactschakelaar. Bij het verlaten van de chauffeursstoel wordt het apparaat uitgeschakeld.

- Op de chauffeursstoel plaatsnemen.
- Keuzeschakelaar rijrichting in de middenstand brengen.
- Parkeerrem vastzetten.
- Contactsleutel in het contactslot steken.
- Contactsleutel op positie „I“ draaien. apparaat is bedrijfsklaar.
- Contactsleutel in stand „II“ draaien. Het apparaat is rijklaar.

**Instructie:** Indicatie batterijcapaciteit geeft na ca. 10 seconden de werkelijke laadtoestand weer.

### Apparaat verrijden

- Rempedaal induwen en ingedrukt houden.
- Parkeerrem losmaken.



- 1 Rijrichting vooruit
- 2 Rijrichting achteruit

### Vooruit rijden

- Keuzeschakelaar rijrichting „Vooruit“ stellen.
- Langzaam op het gaspedaal drukken.

### Achteruit rijden

#### ⚠ Gevaar

*Gevaar voor verwonding! Bij het achteruitrijden mogen derden niet in gevaar gebracht worden, eventueel aanwijzingen laten geven.*

#### VOORZICHTIG

*Beschadigingsgevaar! Keuzeschakelaar rijrichting enkel bedienen bij een stilstaand apparaat.*

- Keuzeschakelaar rijrichting op „Achteruit“ stellen.
- Langzaam op het gaspedaal drukken.

### Rijgedrag

- Met het gaspedaal kan de rijnsnelheid traploos geregeld worden.
- Vermijd schokkerig gebruik van het pedaal, omdat de hydraulische installatie anders beschadigd kan raken.

### Remmen

- Rijpedaal loslaten, het apparaat remt zelf en blijft staan.

**Instructie:** De remwerking kan door indrukken van het rempedaal ondersteund worden.

### Over hindernissen heen rijden

Over vaststaande hindernissen tot 70 mm heen rijden:

- Langzaam en voorzichtig in voorwaartse richting overheen rijden.

Over vaststaande hindernissen boven 70 mm heen rijden:

- Er mag alleen over hindernissen heen gereden worden met een geschikte oprijdrempel.

### Veegbedrijf

#### LET OP

*Geen pakbanden, draden of soortgelijk materiaal opvegen; dit kan leiden tot een beschadiging van het veegmechanisme.*

**Instructie:** Om een optimaal reinigingsresultaat te krijgen, moet de rijnsnelheid aan de omstandigheden aangepast worden.

**Instructie:** Tijdens het gebruik moet de stofilter op gezette tijden gereinigd worden.

**Instructie:** Bij frequent werken in een omgeving met veel fijn stof moet de filter vaker gereinigd worden.

### Bedieningshendel



- 1 Bedieningshendel veegwals en zijbezem
- 2 Bedieningshefboom vuilreservoir
- 3 Bedieningshendel veegwals
- 4 Bedieningshefboom reservoirdeksel

### Bedieningshendel veegwals en zijbezem

- Bedieningshendel (1) naar voren: veegwals aan en zijbezem neerlaten en aan.
- Bedieningshendel (1) naar achteren: veegwals aan.

### Bedieningshefboom vuilreservoir

- Bedieningshefboom vuilreservoir (2) naar voren: Vuilreservoir gaat omlaag.
- Bedieningshefboom vuilreservoir (2) naar achteren: Vuilreservoir gaat omhoog.

### Bedieningshefboom veegwals

- Bedieningshendel veegwals (3) naar voren: veegwals gaat omhoog.
- Bedieningshendel veegwals (3) naar achteren: veegwals gaat omlaag.

### Bedieningshefboom reservoirdeksel

- Bedieningshefboom reservoirdeksel (4) naar voren: reservoirdeksel van het vuilreservoir gaat open.
- Bedieningshefboom reservoirdeksel (4) naar achteren: reservoirdeksel van het vuilreservoir gaat dicht.

### Droge bodem vegen



- Ventilator inschakelen.
- **Bij oppervlaktereiniging:** Bedieningshendel veegwals en zijbezem (1) naar achteren: veegwals aan. Bedieningshendel veegwals (3) naar achteren: veegwals gaat omlaag.
- Bedieningshefboom reservoirdeksel (4) naar voren: reservoirdeksel gaat open.
- **Bij reiniging van zijranden:** Bedieningshendel veegwals en zijbezem (1) naar voren: veegwals aan, zijbezem aan en omlaag. Bedieningshendel veegwals (3) naar achteren: veegwals gaat omlaag.

### Vochtige of natte bodem vegen

- Ventilator uitschakelen.
- **Bij oppervlaktereiniging:** Bedieningshendel veegwals en zijbezem (1) naar achteren: veegwals aan. Bedieningshendel veegwals (3) naar achteren: veegwals gaat omlaag.
- Bedieningshefboom reservoirdeksel (4) naar voren: reservoirdeksel gaat open.
- **Bij reiniging van zijranden:** Bedieningshendel veegwals en zijbezem (1) naar voren: veegwals aan, zijbezem aan en omlaag. Bedieningshendel veegwals (3) naar achteren: veegwals gaat omlaag.

### Veeggoedcontainer leegmaken

#### ⚠ GEVAAR

*Verwondingsgevaar!*

- Tijdens het ledigingsproces mogen geen personen en dieren in het zwenkbereik van het vuilreservoir staan.

*Kantelgevaar!*

- Zet het apparaat tijdens het ledigingsproces op een effen oppervlak neer.

#### ⚠ WAARSCHUWING

*Knelgevaar!*

- Nooit in het hefboomstelsel van het ledigingsmechanisme grijpen. Ga niet onder het opgetilde reservoir staan.

#### LET OP

*Verwondings- en beschadigingsgevaar!*

- Tijdens het ledigingsproces bestaat gevaar van wegs pattend materiaal door de draaiende veegwals. Houd voldoende afstand aan.





- Veegwals en zijbezem met bedieningshendels optillen: bedieningshendel 1 in het midden en bedieningshendel 3 naar voren.
- Sluit het reservoirdeksel, breng daartoe de bedieningshefboom (4) naar achteren.
- Til het vuilreservoir op, breng daartoe de bedieningshefboom vuilreservoir (2) naar achteren.
- Langzaam naar de verzamelbak rijden.
- Parkeerrem vastzetten.
- Open het reservoirdeksel, duw daartoe de bedieningshefboom reservoirdeksel (4) naar voren en maak het vuilreservoir leeg.
- Sluit het reservoirdeksel, breng daartoe de bedieningshefboom reservoirdeksel (4) naar achteren tot het in de eindstand is gekanteld.
- Parkeerrem losmaken.
- Langzaam van de verzamelbak wegrijden.
- Laat het vuilreservoir in de eindstand zakken, breng daartoe de bedieningshefboom vuilreservoir (2) naar voren.

### Apparaat uitschakelen

- Rempedaal induwen en ingedrukt houden.
- Parkeerrem vastzetten.
- Contactsleutel op '0' draaien en sleutel uittrekken.

### Transport

#### ⚠ GEVAAR

Transportschade!

- *Neem het leeggewicht (transportgewicht) van het apparaat bij het transporteren op aanhangwagens of voertuigen in acht.*
- *Bij het transport in voertuigen moet het apparaat conform de geldige richtlijnen beveiligd worden tegen verschuiven en kantelen.*
- Contactsleutel op '0' draaien en sleutel uittrekken.
- Parkeerrem vastzetten.

- Apparaat aan de vastsjorpunten (4x) met spankabels, koorden of kettingen zekeren.
- Apparaat aan de wielen met spieën vastzetten.
- Klem de batterij af bij het transport van de veegmachine.

### Opslag/stillegging

#### ⚠ GEVAAR

*Gevaar voor letsel en beschadiging! Het gewicht van het apparaat bij opbergen in acht nemen.*

- Zet de veegmachine weg op een effen oppervlak in een droge, vorstvrije omgeving. Bescherm tegen stof met afdek materiaal.
- Keerrol en zijbezems ophalen om de borstels niet te beschadigen.
- Sluit het reservoirdeksel.
- Contactsleutel op '0' draaien en sleutel uittrekken.
- Parkeerrem vastzetten.
- Veegmachine tegen weggrollen beveiligen.

Als de veegmachine gedurende lange tijd niet gebruikt wordt, moet tevens het volgende in acht genomen worden:

- Veegmachine aan de binnen- en buitenkant reinigen.
- Batterijstekker uit de machine trekken.
- Batterij opladen en na ongeveer 2 maanden opnieuw herladen.

### Onderhoud

#### Algemene aanwijzingen

#### LET OP

*Beschadigingsgevaar!*

- *De Stoffilter niet uitwassen.*
- *Reparaties mogen uitsluitend door goedgekeurde klantenservicewerkplaatsen of door vaklui voor dit gebied worden uitgevoerd die met de betreffende veiligheidsvoorschriften vertrouwd zijn.*
- *Mobiel commercieel geëxploiteerde apparatuur dient volgens VDE 0701 op veiligheid te worden gecontroleerd.*
- Veegmachine op een egaal oppervlak neerzetten.
- Contactsleutel op '0' draaien en sleutel uittrekken.
- Parkeerrem vastzetten.

#### Reiniging

#### VOORZICHTIG

*Beschadigingsgevaar!*

- *Het schoonmaken van het apparaat mag niet met een waterslang of hogedrukstraal gebeuren (gevaar van kortsluiting of andere schades).*

#### Reiniging binnenkant apparaat

#### ⚠ GEVAAR

*Verwondingsgevaar!*

- *Draag een stofmasker en een veiligheidsbril.*
- Apparaat met een doek reinigen.
- Apparaat met perslucht uitblazen.

#### Reiniging buitenkant apparaat

- Apparaat met een vochtige, in een mild zeepsopje gedrenkte doek reinigen.

**Instructie:** Geen agressieve reinigingsmiddelen gebruiken.

#### Onderhoudsintervallen

**Instructie:** De bedrijfsurenteller geeft het tijdstip van de onderhoudsintervallen aan.

#### Onderhoud door de klant

**Instructie:** Alle service- en onderhoudswerken bij onderhoud door de klant, dienen door een gekwalificeerde vakman uitgevoerd te worden. Indien nodig kan altijd een Kärcher-specialist geraadpleegd worden.

#### Onderhoud dagelijks:

- Keerwals en zijborstel controleren op slijtage en in elkaar gewikkelde banden.
- Werking van alle bedieningsonderdelen controleren.
- Apparaat op beschadigingen controleren.

#### Onderhoud wekelijks:

- Hydraulisch systeem controleren.
- Oliepeil van het hydraulisch systeem controleren.
- Remvloeistofpeil controleren.
- Pakkingranden op slijtage controleren, indien nodig vervangen
- Reservoirklep controleren en smeren.

#### Onderhoud na slijtage:

- Afdichtlijsten vervangen.
- Zijdelingse afdichtstroken bijstellen, eventueel vervangen.
- Veegrol vervangen.
- Zijbezems vervangen.

**Instructie:** Beschrijving zie hoofdstuk Onderhoudswerkzaamheden.

#### Onderhoud door de klantenservice

#### Onderhoud na 50 bedrijfsuren:

- Eerste inspectie volgens onderhoudsboek laten uitvoeren.

#### Onderhoud na 250 bedrijfsuren:

- Inspectie volgens onderhoudsboek laten uitvoeren.

**Instructie:** Om aanspraken op garantie te behouden, moeten tijdens de garantietijd alle service- en onderhoudswerken door de geautoriseerde Kärcher-klantendienst overeenkomstig het onderhoudsboekje gedaan worden.

#### Onderhoudswerkzaamheden

#### Vorbereiding:

- Veegmachine op een egaal oppervlak neerzetten.
- Contactsleutel op '0' draaien en sleutel uittrekken.
- Parkeerrem vastzetten.

#### Algemene veiligheidsinstructies

#### ⚠ GEVAAR

*Verwondingsgevaar! Bij een opgetild veeggoedreservoir altijd de veiligheidsstang gebruiken.*



- 1 Houder veiligheidsstang
  - 2 Veiligheidsstang
- Veiligheidsstang voor hoogleging naar boven klappen en in de houder steken (beveiligd).

### Batterijen vervangen

#### LET OP

Let bij het plaatsen van de batterijen op de richting van de batterijpolen. De polen worden in rijrichting links geplaatst.

De batterijen kunnen enkel per set vervangen worden. De vervanging mag enkel door een gekwalificeerde expert uitgevoerd worden.

- Vanwege het hoge gewicht (450 kg) moet voor de vervanging een kraan worden gebruikt.

**Instructie:** Voor de vervanging van de batterij moet de dwarsbalk losgeschroefd worden.



- 1 Batterijpolen - in rijrichting links
  - 2 Dwarsbalk
- Bij het uitbouwen van de batterij moet erop gelet worden dat eerst de minpoolleiding losgemaakt wordt.
- Hijskabels aan de 4 ogen van de batterijset bevestigen en batterijen voorzichtig eruit tillen.

### Controleer het remvloeistofpeil en vul remvloeistof na.

#### ⚠ GEVAAR

Verwondingsgevaar!

- Breng de veiligheidsstang bij een opgetild vuilreservoir altijd aan.
- Voer de beveiliging enkel uit buiten de gevarezone.

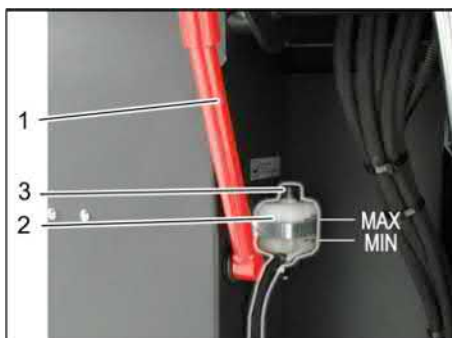

- 1 Houder veiligheidsstang
  - 2 Remvloeistofreservoir
  - 3 Afsluitdeksel
- Breng het vuilreservoir naar boven en borg het met de veiligheidsstang, zie daartoe in hoofdstuk „Vuilreservoir leegmaken“.
- Controleer of in het remvloeistofreservoir voldoende remvloeistof voorhanden is.

#### Tip

Het vulpeil moet tussen Min. en Max. liggen.

- Vul indien nodig in de handel verkrijgbare DOT-remvloeistof na.

### Oliepeil hydraulisch systeem controleren en hydraulische olie bijvullen

#### OPMERKING

Het veeggoedreservoir mag niet opgetild zijn.

- Motorafdekking openen.



- 1 Hydraulische-olietank
  - 2 Kijkglas
  - 3 Afsluitdeksel, olieulopening
- Hydraulische-oliepeil in het kijkglas controleren.
- Het oliepeil moet zich tussen de "MIN"- en „MAX“-markering bevinden.
  - Bevindt zich het oliepeil onder de „MIN“-markering, hydraulische olie bijvullen.
- Afsluitdeksel van de olieulopening losschroeven.
- Vulgebied reinigen.
- Hydraulische olie bijvullen.
- Oliesoort: zie Technische gegevens**
- Afsluitdeksel van de olieulopening eropschroeven.

### Hydraulisch systeem controleren

- Parkeerrem vastzetten.
- Motor starten.

Onderhoud van het hydraulische systeem alleen door de Kärcher-Klantendienst.

- Alle slangen van het hydraulische systeem en aansluitingen op lekkage controleren.

### Veegrol controleren

- Op de chauffeursstoel plaatsnemen.
- Keuzeschakelaar rijrichting in de middenstand brengen.
- Contactsleutel op positie „I“ draaien.
- Veeggoedreservoir tot de eindstand optillen.
- Contactsleutel op '0' draaien en sleutel uittrekken.
- Parkeerrem vastzetten.
- Veiligheidsstang gebruiken voor hoogleging.

- Banden of snoeren van veegrol verwijderen.
- Veiligheidsstang eruitnemen.
- Contactsleutel in het contactslot steken.
- Contactsleutel op positie „I“ draaien.
- Veeggoedreservoir tot de eindstand neerlaten.
- Contactsleutel op '0' draaien en sleutel uittrekken.

### Veegrol verwisselen



- 1 Sleutel
  - 2 Zijbekleding
- Breng het vuilreservoir omhoog en ondersteun het met de veiligheidsstang.
- Zijmantel met sleutel openen.



- 1 Houdbeugel
  - 2 Vleugelmoer
  - 3 Zijdelingse afdichting
- Vleugelmoeren losschroeven.
- Neem de houdbeugel weg.
- Zijdelingse afdichting naar buiten klappen.
- Bevestigingsschroef veegrolhouder eruit schroeven en opname naar buiten zwenken.
- Veegrol uitnemen.

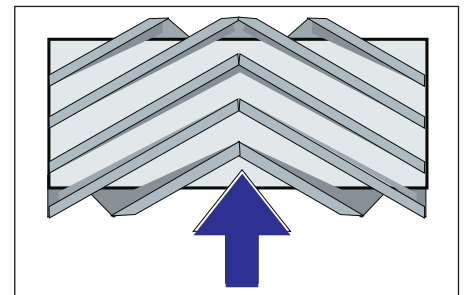

Inbouwplaats van de veegrol in rijrichting (bovenaanzicht)

**Instructie:** Bij de inbouw van de nieuwe veegrol op de positie van de borstelset letten.

- Nieuwe veegrol monteren. De groeven van de keerrrol moeten op de nokken

van de tegenoverliggende vleugel gestoken worden.

**Instructie:** Na het inbouwen van de nieuwe veegrol moet de veegspiegel opnieuw ingesteld worden.

### Veegspiegel van de veegrol controleren en instellen

**Instructie:** De keerspiegel is in de fabriek ingesteld op 80 mm en kan bij slijtage van de keerrol traploos bijgesteld worden.

- Luchtdruk banden controleren.
- Zuigturbine uitschakelen.
- Veegmachine op een egale en gladde bodem rijden die duidelijk met stof of krijt bedekt is.
- Bedieningshendel veegwals en zijbezem (1) naar achteren: veegwals aan. Bedieningshendel veegwals (3) naar achteren: veegwals gaat omlaag.
- Veegwals gedurende ca. 10 seconden laten draaien.
- Bedieningshendel veegwals en zijbezem (1) in het midden.
- Bedieningshendel veegwals (3) naar voren: veegwals gaat omhoog.
- Veeggoedcontainer omhoog brengen.
- Apparaat achterwaarts wegrijden.
- Veegspiegel controleren.

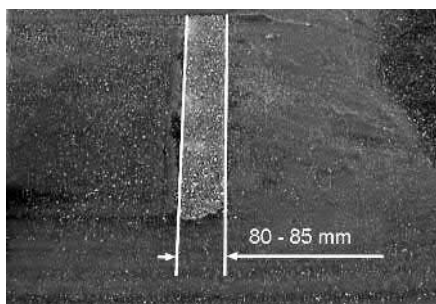

De vorm van de veegspiegel moet een gelijkmatige rechthoek van 80-85 mm breedte vormen.



- Aanslagbout van de slijtagebijstelling (12) openen en instellen. Aanslag naar boven: smallere veegspiegel. Aanslag naar onderen: bredere veegspiegel.
- Aanslagbout weer vastdraaien.
- Veegspiegel van de veegwals opnieuw zoals reeds beschreven controleren.

### Veegspiegel van de zijbezem controleren en instellen

- Zijbezems opheffen.
- Veegmachine op een egale en gladde bodem rijden die duidelijk met stof of krijt bedekt is.
- Zijbezem met bedieningshendel neerlaten en ca. 10 seconden laten draaien.
- Zijbezems opheffen.

- Apparaat achterwaarts wegrijden.
- Veegspiegel controleren.

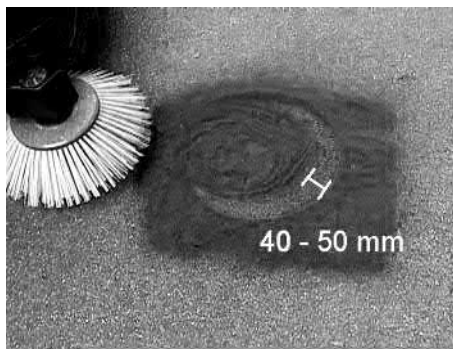

De breedte van de veegspiegel moet tussen 40-50 mm liggen.

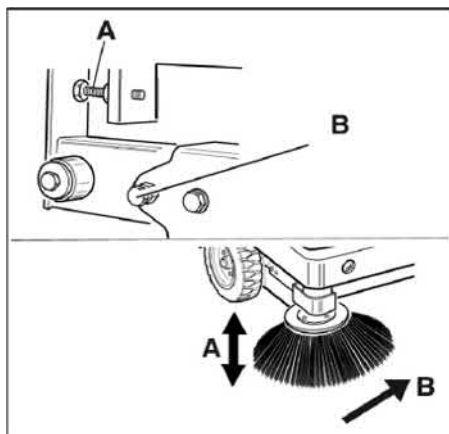

- Veegspiegel met de twee instelschroeven corrigeren.
- Veegspiegel controleren.

### Zijdelingse afdichtstroken plaatsen

#### ⚠ GEVAAR

*Verwondingsgevaar! Bij een opgetild veeggoedreservoir altijd de veiligheidsstang gebruiken.*

- Veeggoedreservoir naar boven brengen en met veiligheidsstang zekeren.
- Veiligheidsstang voor hoogleging naar boven klappen en in de houder steken (beveiligd).



- 1 Houder veiligheidsstang
  - 2 Veiligheidsstang
- Zijmantel openen zoals in Hoofdstuk "Veegwals vervangen" beschreven wordt.
  - 6 Vleugelmoeren van de zijdelingse fenderbevestiging losmaken.
  - 3 Moeren (SW 13) van de voorste fenderbevestiging losmaken.
  - Zijdelingse afdichtstrook zover naar beneden drukken (slobgat) totdat deze op een afstand van 1 - 3 mm van de bodem is.
  - Fenderbevestigingen vastschroeven.

- Het proces op de andere kant van het apparaat herhalen.

### Stoffilter manueel reinigen



- Handmatige filterreiniging inschakelen.

### Stoffilter controleren / vervangen

#### ⚠ WAARSCHUWING

*Verwondingsgevaar!*

- Bij werkzaamheden aan de filterinstallatie stofmasker dragen. Veiligheidsvoorschriften over de omgang met fijne stoffen in acht nemen.
- Stoffilter met de toets Filterreiniging reinigen.
- Veeggoedcontainer legen.



- 1 Vergrendeling apparaatkap
  - 2 Apparaatkap
  - 3 Filterafdekking
- Vergrendeling openen, daartoe ster-greepschroef eruit draaien.
  - Apparaatkap naar voren klappen.

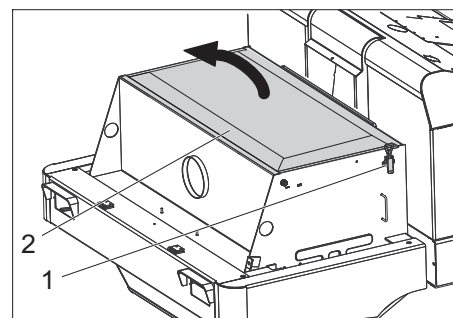

- 1 Sluiting, filterafdekking (2x)
  - 2 Filterafdekking
- Sluiting openen.
  - Filterafdekking openen.



- 1 Dwarsbalk
- 2 Stoffilter

- Controleer de stoffilter, reinig of vervang hem indien nodig.

**Tip**

De vervanging van de stoffilter mag enkel gebeuren door de klantenservice van Kärcher.

- Filterafdekking eropzetten en vergrendelen.

**Gloeilamp schijnwerper (optie) vervangen**

- Schijnwerper losschroeven.
- Schijnwerper wegnemen en stekker uittrekken.

**Instructie:** Posities van de stekkers in acht nemen.

- Schijnwerpers uiteenschroeven.
- Behuizing schijnwerpers uittrekken en horizontaal houden aangezien de lampeenheid niet bevestigd is.
- Sluitbeugel ontgrendelen en gloeilamp eruitnemen.
- Nieuwe gloeilamp plaatsen.
- In omgekeerde volgorde weer in elkaar zetten.

**Gloeilamp knipperlicht (optie) vervangen**

**Instructie:** Voor de vervanging van de gloeilamp van het knipperlicht, glas van het knipperlicht van de behuizing verwijderen.

**Zekeringen verwisselen**

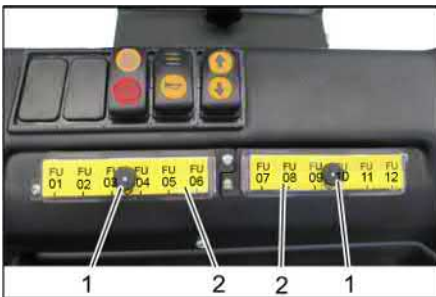

- 1 Kartelmoer
  - 2 Deksel zekeringkast
- Draai de kartelmoer eruit.
  - Open het deksel op de zekeringkast.
  - Zekeringen controleren.
  - Defecte zekeringen vervangen.

**Instructie:** Alleen zekeringen met dezelfde zekeringswaarde gebruiken.

FU01	Veiligheidsrelais Gaspedaal	3 A
FU02	Multifunctionele weergave	5 A
FU03	Batterij-uitschakeling	3 A
FU04	Rijrichtingsschakelaar	3 A
FU05	Rijbesturing	3 A
FU06	Schudstelsysteem	15 A
FU07	Besturing zuigstelsysteem	3 A
FU08	Zwaailicht	7.5 A
FU09	Claxon	7.5 A
FU10	Verlichting	15 A
FU11	Ruitenwisser	3 A
FU12	Chauffeurscabine (optie)	10 A
FU 13*	Rijmotor	125 A

FU 14*	Elektromotor	100 A
FU 15*	Zuigturbine	20 A

\* Deze zekeringen mogen alleen door de klantenservice worden vervangen, omdat daarna moet worden gecontroleerd of het apparaat eventueel storingen vertoont.

**EU-conformiteitsverklaring**

Hierbij verklaren wij dat de hierna vermelde machine door haar ontwerp en bouwwijze en in de door ons in de handel gebrachte uitvoering voldoet aan de betreffende fundamentele veiligheids- en gezondheidseisen, zoals vermeld in de desbetreffende EU-richtlijnen. Deze verklaring verliest haar geldigheid wanneer zonder overleg met ons veranderingen aan de machine worden aangebracht.

**Product:** Veegzuigmachine opstap-machine  
**Type:** KM 120/250 R Bp  
 1.186-002.0  
 KM 120/250 R Bp Pack  
 1.186-003.0

**Van toepassing zijnde EU-richtlijnen**

2006/42/EG (+2009/127/EG)  
 2014/30/EU  
 2000/14/EG

**Toegepaste geharmoniseerde normen**

EN 60335-1  
 EN 60335-2-72  
 EN 55012: 2007 + A1: 2009  
 EN 61000-6-2: 2005  
 EN 62233: 2008

**Toegepaste conformiteitsbeoordelingsprocedure**

2000/14/EG: Bijlage V

**Geluidsvermogensniveau dB(A)**

Gemeten: 88  
 Gegarandeerd: 90

De ondergetekenden handelen in opdracht en met volmacht van de directie.

H. Jenner  
 Chairman of the Board of Management

S. Reiser  
 Director Regulatory Affairs & Certification

Documentatieverantwoordelijke:  
 S. Reiser

Alfred Kärcher SE & Co. KG  
 Alfred-Kärcher-Straße 28-40  
 71364 Winnenden (Germany)  
 Tel.: +49 7195 14-0  
 Fax: +49 7195 14-2212

Winnenden, 2018/10/01

## Hulp bij storingen



Storing	Oplossing
Apparaat rijdt niet of langzaam	Op de chauffeursstoel plaatsnemen, stoelcontactschakelaar wordt geactiveerd
	Zekering rijmotor FU 13 door de klantenservice laten controleren
	Accu opladen of vervangen
	Parkeerrem ontgrendelen
	Controleren op ingedraaide banden en snoeren.
	Kärcher-klantenservice op de hoogte brengen
Fluitend geluid in het hydraulische systeem	Hydraulische vloeistof navullen
	Kärcher-klantenservice op de hoogte brengen
Borstels draaien slechts langzaam of helemaal niet	Controleren op ingedraaide banden en snoeren.
	Kärcher-klantenservice op de hoogte brengen
Weinig of geen zuigkracht in het borstelbereik	Filter reinigen
	Kärcher-klantenservice op de hoogte brengen
Apparaat stoft	Zijdelingse afdichtstroken plaatsen
	Ventilator inschakelen
	Stoffilter reinigen
	Filterafdichtingen vervangen
	Kärcher-klantenservice op de hoogte brengen
Veegeenheid laat veeggoed liggen	Veeggoedcontainer legen
	Stoffilter reinigen
	Keerrol vervangen
	Veegspiegel instellen
	Afdichtstrook van het veeggoedreservoir vervangen
	Blokking van de keerrol oplossen
	Kärcher-klantenservice op de hoogte brengen
Veeggoedreservoir gaat niet omhoog of omlaag	Zekeringen controleren.
	Borgsteun van het vuilreservoir verwijderen
	Kärcher-klantenservice op de hoogte brengen
Veeggoedreservoir draait te langzaam of helemaal niet	Kärcher-klantenservice op de hoogte brengen
Storing bij hydraulisch bewogen delen	Kärcher-klantenservice op de hoogte brengen

## Technische gegevens

		KM 120/250 R Bp	KM 120/250 R Bp Pack
<b>Apparaatgegevens</b>			
Rijsnelheid, vooruit	km/h	6	6
Rijsnelheid, achteruit	km/h	3	3
Klimvermogen (max.)	--	14%	14%
Oppervlaktecapaciteit zonder zijbezems	m <sup>2</sup> /h	5400	5400
Oppervlaktecapaciteit met 1 zijbezems	m <sup>2</sup> /h	7200	7200
Werkbreedte zonder zijbezems	mm	900	900
Werkbreedte met 1 zijbezems	mm	1200	1200
Beveiligingsklasse beschermd tegen spatwater	--	IPX 3	IPX 3
Gebruiksduur bij een volledig opgeladen batterij	h	--	3,5
<b>Elektrische installatie</b>			
Accucapaciteit	V, Ah	--	36, 360
Accuset	kg	--	450
<b>Hydraulische installatie</b>			
Hoeveelheid olie in het complete hydraulische systeem	l	25	25
Hoeveelheid olie in de hydraulische tank	l	20,5	20,5
Type hydraulische olie	--	HV 46	HV 46
<b>Veeggoedreservoir</b>			
Max. ontladhoogte	mm	1400	1400

Volume van de veeggoedcontainer	l	250	250
<b>Keerrol</b>			
Veegrol-diameter	mm	300	300
Veegrol-breedte	mm	900	900
Toerental	1/min	325	325
Veegspiegel	mm	80	80
<b>Zijbezems</b>			
Zijbezem-diameter	mm	600	600
Toerental (traploos)	1/min	61	61
<b>Massieve rubberbanden</b>			
Grootte voor	--	15-4,5 x 8	15-4,5 x 8
Grootte achter	--	15-4,5 x 8	15-4,5 x 8
<b>Rem</b>			
Voorwielen	--	mechanisch	mechanisch
Achterwiel	--	Elektrisch	Elektrisch
<b>Filter- en zuigsysteem</b>			
Type	--	Zakfilter	Zakfilter
Toerental	1/min	2800	2800
Filtervlak fijnstoffilter	m <sup>2</sup>	6,0	6,0
Nominale onderdruk zuigsysteem	mbar	15,5	15,5
Nominale volumestroom zuigsysteem	m <sup>3</sup> /h	800	800
Schudstelsysteem	--	Elektromotor	Elektromotor
<b>Omgevingsvoorwaarden</b>			
Temperatuur	°C	-5 tot +40	-5 tot +40
Luchtvochtigheid, niet bedauwend	%	0 - 90	0 - 90
<b>Berekende waarden volgens EN 60335-2-72</b>			
<b>Geluidsemissie</b>			
Geluidsdruk niveau L <sub>pA</sub>	dB(A)	70	70
Onzekerheid K <sub>pA</sub>	dB(A)	3	3
Geluidskracht niveau L <sub>WA</sub> + onveiligheid K <sub>WA</sub>	dB(A)	90	90
<b>Apparaattrillingen</b>			
Hand-arm vibratiewaarde	m/s <sup>2</sup>	0,7	0,7
Zitplaats	m/s <sup>2</sup>	0,5	0,5
Onzekerheid K	m/s <sup>2</sup>	0,1	0,1
<b>Maten en gewichten</b>			
Lengte x breedte x hoogte	mm	2082x1250x1450	2082x1250x1450
Draaicirkel rechts	mm	1350	1350
Draaicirkel links	mm	1350	1350
Leeg gewicht (zonder/met batterij)	kg	750/1200	750/1200
Toelaatbaar totaalgewicht	kg	1620	1620
Toegelaten asbelasting vooraan	kg	797	797
Toegelaten asbelasting achteraan	kg	823	823
<b>Technische veranderingen voorbehouden!</b>			

Indicaciones generales . . . . .	ES	1
Protección del medio ambiente	ES	1
Garantía . . . . .	ES	1
Accesorios y piezas de repues- to . . . . .	ES	1
Símbolos del manual de ins- trucciones . . . . .	ES	1
Símbolos en el aparato . . . . .	ES	1
Uso previsto . . . . .	ES	2
Uso erróneo previsible . . . . .	ES	2
Revestimientos adecuados	ES	2
Indicaciones de seguridad . . . . .	ES	2
Indicaciones de seguridad para el manejo . . . . .	ES	2
Indicaciones de seguridad para el modo de desplaza- miento . . . . .	ES	2
Indicaciones de seguridad sobre aparatos operados con ba- tería . . . . .	ES	3
Aparatos con vaciado en alto	ES	3
Aparatos con techo protector del conductor . . . . .	ES	3
Indicaciones de seguridad para el transporte del aparato	ES	3
Indicaciones de seguridad para cuidar y mantener . . . . .	ES	3
Función . . . . .	ES	3
Indicaciones de descarga . . . . .	ES	3
Elementos de operación y funcio- namiento . . . . .	ES	4
Figura de la escoba mecánica	ES	4
Panel de control . . . . .	ES	4
Antes de la puesta en marcha . . . . .	ES	5
Bloquear/desbloquear freno de estacionamiento . . . . .	ES	5
Puesta en marcha . . . . .	ES	5
Indicaciones generales . . . . .	ES	5
Trabajos de inspección y man- tenimiento . . . . .	ES	5
Indicaciones de seguridad para las baterías . . . . .	ES	5
Cargar las baterías . . . . .	ES	5
Funcionamiento . . . . .	ES	6
Ajuste del asiento del conduc- tor . . . . .	ES	6
Puesta en marcha del aparato	ES	6
Conducción del aparato . . . . .	ES	6
Servicio de barrido . . . . .	ES	6
Vaciado del depósito de basu- ra . . . . .	ES	7
Desconexión del aparato	ES	7
Transporte . . . . .	ES	7
Almacenamiento/Parada . . . . .	ES	7
Cuidados y mantenimiento . . . . .	ES	7
Indicaciones generales . . . . .	ES	7
Limpieza . . . . .	ES	7
Intervalos de mantenimiento	ES	7
Trabajos de mantenimiento	ES	8
Declaración UE de conformidad	ES	10
Ayuda en caso de avería . . . . .	ES	11
Datos técnicos . . . . .	ES	11



  Antes del primer uso de su aparato, lea este manual original, actúe de acuerdo a sus indicaciones y guárdelo para un uso posterior o para otro propietario posterior.

## Indicaciones generales

Si al desembalar el aparato comprueba daños atribuibles al transporte, rogamos se dirija a su vendedor.

- Las placas de advertencia e indicadoras colocadas en el aparato proporcionan indicaciones importantes para un funcionamiento seguro.
- Además de las indicaciones contenidas en este manual de instrucciones, deben respetarse las normas generales vigentes de seguridad y prevención de accidentes.

## Protección del medio ambiente

	Los materiales empleados para el embalaje son reciclables y recuperables. No tire el embalaje a la basura doméstica y entréguelo en los puntos oficiales de recogida para su reciclaje o recuperación.
	Los aparatos viejos contienen materiales valiosos reciclables que deberían ser entregados para su aprovechamiento posterior. Por este motivo, entregue los aparatos usados en los puntos de recogida previstos para su reciclaje.
Evite el contacto de baterías, aceites, combustibles y materias semejantes con el medioambiente. Eliminar estas sustancias mediante sistemas de recolección apropiados.	

## Indicaciones sobre ingredientes (REACH)

Encontrará información actual sobre los ingredientes en:  
**[www.kaercher.com/REACH](http://www.kaercher.com/REACH)**

## Garantía

En todos los países rigen las condiciones de garantía establecidas por nuestra empresa distribuidora. Las averías del aparato serán subsanadas gratuitamente dentro del periodo de garantía, siempre que se deban a defectos de material o de fabricación. En un caso de garantía, le rogamos que se dirija con el comprobante de compra al distribuidor donde adquirió el aparato o al servicio al cliente autorizado más próximo a su domicilio.

## Accesorios y piezas de repuesto

**⚠ PELIGRO**  
Para evitar riesgos, es necesario que las reparaciones y el montaje de piezas de repuesto sean realizados únicamente por el servicio técnico autorizado.

- Sólo deben emplearse accesorios y piezas de repuesto originales o autorizados por el fabricante. Los accesorios y piezas de repuesto originales garantizan el funcionamiento seguro y sin averías del aparato.
- En el área de servicios de [www.kaercher.com](http://www.kaercher.com) encontrará más información sobre piezas de repuesto.

## Símbolos del manual de instrucciones

### ⚠ PELIGRO

Advierte de un peligro inminente que acarrea lesiones de gravedad o la muerte.

### ⚠ ADVERTENCIA

Advierte de una situación que puede ser peligrosa, que puede acarrear lesiones de gravedad o la muerte.

### ⚠ PRECAUCIÓN

Indicación sobre una situación que puede ser peligrosa, que puede acarrear lesiones leves o daños materiales.

### CUIDADO

Aviso sobre una situación probablemente peligrosa que puede provocar daños materiales.

## Símbolos en el aparato

	¡Peligro de quemaduras por las superficies calientes! Antes de realizar algún trabajo en el aparato, deje que la instalación de escape se enfríe lo suficiente.
	Llevar a cabo los trabajos en el aparato siempre con guantes de seguridad adecuados.
	Riesgo de aplastamiento si queda pillado entre las piezas móviles del vehículo
	Peligro de lesiones por piezas móviles. No introducir la mano.
	Peligro de incendio. No aspire objetos incandescentes, con o sin llama.
	Alojamiento de la cadena / punto de la grúa
	Puntos de alojamiento para el gato.
	Inclinación máxima del pavimento para los desplazamientos con un recipiente de suciedad elevado.
	En la dirección de marcha solo se admiten pendientes de hasta un 14 %.

	Atención, los cepillos giran (respetar la dirección de giro).
	¡Atención, tensión eléctrica peligrosa!
	Respetar las indicaciones.
	Enderezar lentamente.
	Sírvase leer y observar el manual de instrucciones.
	¡Peligro de daños en la instalación! No lavar el filtro de polvo.

## Uso previsto

La escoba mecánica está diseñada para limpiar suelos para el uso industrial y p.ej. para las siguientes aplicaciones:

- aparcamientos
- instalaciones de producción
- áreas de logística
- Hotel
- comercio
- almacenes
- aceras
- Esta escoba mecánica está diseñada para barrer superficies sucias en la zona interior y exterior.
- Antes de utilizar el equipo con sus dispositivos de trabajo, compruebe que esté en perfecto estado y que garantice la seguridad durante el servicio. Si no está en perfecto estado, no debe utilizarse.
- Utilice la escoba mecánica únicamente de conformidad con las indicaciones del presente manual de instrucciones.
- No se debe efectuar ningún tipo de modificación en el aparato.
- El aparato es apto únicamente para los revestimientos indicados en el manual de instrucciones.
- La máquina debe ser conducida únicamente sobre las superficies especificadas por la empresa o su representante.
- Norma de validez general: Mantenga lejos del aparato los materiales fácilmente inflamables (peligro de explosión/incendio).

## Uso erróneo previsible

- ¡No aspire/barra nunca líquidos explosivos, gases inflamables ni ácidos o disolventes sin diluir! Entre éstos se encuentran la gasolina, los diluyentes o el fuel, que pueden mezclarse con el aire aspirado dando lugar a combinaciones o vapores explosivos. No utilice tampoco acetona, ácidos ni disolventes sin diluir, ya que ellos atacan los materiales utilizados en el aparato.
- No barrer/aspirar nunca polvos de metal reactivos (p. ej. aluminio, magnesio, zinc), en combinación con detergentes muy alcalinos o ácidos forman gases explosivos.
- No aspire/barra objetos incandescentes, con o sin llama.
- El aparato no es apto para barrer sustancias nocivas.
- Está prohibido permanecer en la zona de peligro. Está prohibido usar el aparato en zonas en las que exista riesgo de explosiones.
- No se admite la presencia de acompañantes.
- No está permitido desplazar/tirar o transportar objetos con este aparato.

## Revestimientos adecuados

- Asfalto
- Piso industrial
- Pavimento
- Hormigón
- Adoquín

## Indicaciones de seguridad

### Indicaciones de seguridad para el manejo

- Para el mantenimiento del espacio de aire y las líneas de fuga, el equipo no puede funcionar a una altura superior a 2000 metros sobre el nivel del mar.
  - (Válido únicamente para Finlandia) Si el equipo dispone de una manguera de PVC no se debe utilizar con temperaturas ambiente bajas (por debajo de 0°C). En caso de preguntas acerca de su equipo póngase en contacto con Kärcher.
  - Antes de utilizar el equipo con sus dispositivos de trabajo, compruebe que esté en perfecto estado y que garantice la seguridad durante el servicio. Si no está en perfecto estado, no debe utilizarse.
  - Para usar el aparato en zonas con peligro de explosión (p. ej., gasolineras) son de obligado cumplimiento las normas de seguridad correspondientes. Está prohibido usar el aparato en zonas en las que exista riesgo de explosiones.
- ⚠ PELIGRO**  
Peligro de lesiones
- El aparato no se puede utilizar sin techo protector contra objetos que caigan en lugares donde sea posible que al operario le caigan objetos encima.
  - El usuario debe utilizar el aparato conforme a las instrucciones. Durante los

trabajos con el aparato, debe tener en cuenta las condiciones locales y evitar causar daños a terceras personas, sobre todo a niños.

- Deben tenerse en cuenta básicamente las especificaciones y los reglamentos que rigen para los automóviles.
- Antes de comenzar el trabajo, el operario se tiene que asegurar de que todos los dispositivos protectores estén colocados correctamente y funcionan.
- El operario del aparato es responsable de cualquier accidente que ocurra con otras personas o sus propiedades.
- El operario debe utilizar ropa pegada al cuerpo. Utilizar calzado fuerte y evitar llevar ropa holgada.
- Comprobar la zona cercana antes de desplazarse (ej. niños). ¡Asegurarse de disponer siempre de suficiente visibilidad!
- El aparato no debe permanecer jamás sin vigilar mientras el motor esté en marcha. El usuario debe abandonar el equipo sólo con el motor parado, el seguro contra movimientos accidentales colocado y la llave sacada.
- Para evitar un uso no autorizado, saque la llave.
- El aparato sólo debe ser utilizado por personas que hayan sido instruidas en el manejo o hayan probado su capacidad al respecto y a las que se les haya encargado expresamente su utilización.
- Este aparato no es apto para ser manejado por personas (incluidos niños) con incapacidades físicas, sensoriales o intelectuales o falta de experiencia y/o conocimientos, a no ser que sean supervisados por una persona encargada o hayan recibido instrucciones de esta sobre cómo usar el aparato.

### PRECAUCIÓN

¡Peligro de daños en la instalación! No barrer cintas, cordones o alambres, se puede enrollar en el cepillo rotativo.

### Indicaciones de seguridad para el modo de desplazamiento

#### ⚠ PELIGRO

¡Peligro de lesiones! Comprobar la capacidad de carga del pavimento antes de comenzar el desplazamiento.

#### ⚠ PELIGRO

¡Peligro de accidentes, peligro de lesiones! Peligro de vuelco ante pendientes demasiado acentuadas.

– En la dirección de marcha solo se admiten pendientes de hasta un 14 %.

Peligro de vuelco debido a la conducción rápida en las curvas (especialmente, en las curvas hacia la izquierda).

– Tome las curvas a baja velocidad.

Peligro de vuelco ante una base inestable.

– Mueva el aparato únicamente sobre una base firme.



*Peligro de vuelco ante una inclinación lateral demasiado pronunciada.*

- En sentido transversal a la marcha sólo se admiten pendientes de hasta 10%.

### Indicaciones de seguridad sobre aparatos operados con batería

**Nota:** Tendrá derecho de garantía sólo si utiliza baterías y cargadores recomendados por Kärcher.

- Es imprescindible respetar las indicaciones de funcionamiento del fabricante de la batería y del cargador. Es imprescindible respetar las recomendaciones vigentes para la manipulación de baterías.
- No dejar las baterías descargadas, cargarlas de nuevo tan pronto como sea posible.
- Para evitar corrientes de fuga, mantener las baterías siempre limpias y secas. Proteger de suciedades, por ejemplo con polvo de metal.
- No colocar herramientas o similares sobre la batería. Riesgo de cortocircuito y explosión.
- No manipular con llama directa, ni generar chispas o fumar cerca de una batería o en el lugar donde se cargue la batería. Peligro de explosiones.
- No toque componentes calientes, como el motor de accionamiento (peligro de quemaduras).
- Tenga precaución cuando trate con ácido de baterías. ¡Es imprescindible respetar las normativas de seguridad correspondientes!
- Se deben eliminar las baterías usadas respetando el medioambiente y de acuerdo con la normativa de la UE 91/157 CEE.

### Aparatos con vaciado en alto

#### ⚠ PELIGRO

*Peligro de lesiones*

- Durante el proceso del vaciado en alto, levante y asegure bien el depósito de basura.
- Se debe asegurar fuera de la zona de peligro.

### Aparatos con techo protector del conductor

#### AVISO

*El tejado protector del conductor (opcional) protege de contra piezas grandes que se puedan caer. ¡Pero no ofrece protección anti vuelco!*

- Comprobar diariamente la presencia de daños en el techo de protección.
- En caso de daños en el techo de protección, también en los elementos individuales, se debe cambiar el techo completo.
- No se permite ningún tipo de modificación del techo de protección, así como la colocación de otros elementos, componentes y módulos distintos a los autorizados por Kärcher y, en circunstancias, limita la función del techo de protección.

### Indicaciones de seguridad para el transporte del aparato

- Respetar el peso en vacío (peso de transporte) del equipo al transportar en remolques o vehículos.
- Para transportar el equipo, retirar el conector de la batería y fijar el equipo de manera segura.

### Indicaciones de seguridad para cuidar y mantener

- Antes de realizar las tareas de limpieza y mantenimiento, de reemplazar alguna pieza o reajustar otra función, desconecte el aparato y, en caso necesario, saque la llave.
- En los equipos con una batería de tracción, se debe desconectar la batería del sistema eléctrico a través del punto de corte (conector de la batería) durante todos los trabajos de mantenimiento.
- Para trabajar con la instalación eléctrica se debe desenganchar la batería. Para ello, desconectar primero el polo negativo y después el polo positivo. La reconexión se realiza en el orden inverso. Conectar primero el polo positivo y después el polo negativo.
- La limpieza del aparato nunca se debe llevar a cabo con una manguera o un chorro de agua a alta presión (peligro de cortocircuitos y otros daños).
- El mantenimiento correctivo debe ser llevado a cabo únicamente por una oficina autorizada de servicio al cliente o por personal especializado, familiarizado con todas las normas de seguridad pertinentes.
- Respetar el control de seguridad conforme a las normativas locales vigentes para equipos ambulantes usados industrialmente.
- Llevar a cabo los trabajos en el aparato siempre con guantes de seguridad adecuados.

### Función

La escoba mecánica funciona según el principio de recogedor.

- El cepillo rotativo transporta la suciedad directamente hacia el depósito de basura.
- La escoba lateral limpia rincones y bordes de la superficie de barrido y transporta la suciedad hacia la banda del cepillo rotativo.
- El polvo fino se aspira a través del filtro de polvo por el aspirador.

### Indicaciones de descarga

#### ⚠ Peligro

*Peligro de lesiones, peligro de daños.*

*Respetar el peso del aparato para la carga.*

Peso (sin baterías)	750 kg*
Peso (con baterías)	1200 kg*
* Si los equipos accesorios están montados, el peso es superior.	

- No utilizar una carretilla elevadora.
- Al cargar el aparato, utilizar una rampa apropiada o una grúa.

- Al usar una rampa hay que tener en cuenta lo siguiente:  
Espacio en suelo 70mm.
- Si el aparato se suministra en un palé, se tiene que montar una rampa de bajada con los maderos suministrados. Las instrucciones para ello están en la página 2 (contraportada).  
**Indicación importante:** cada madera tiene que ser atornillada con dos tornillos.

## Elementos de operación y funcionamiento

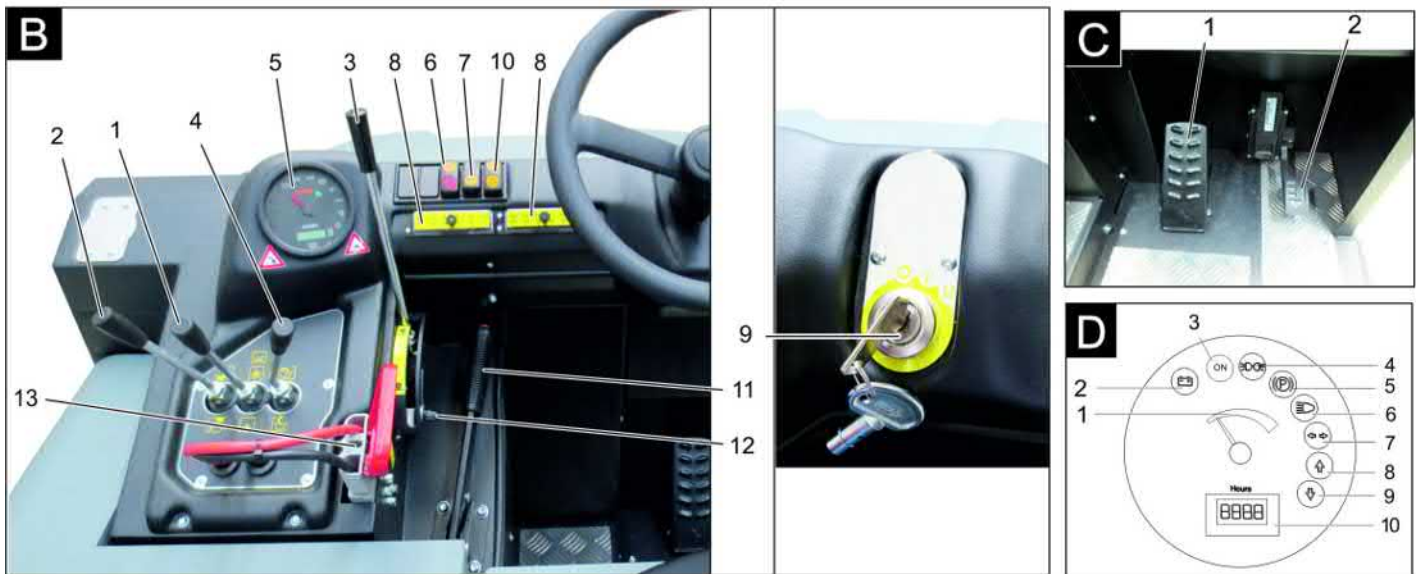
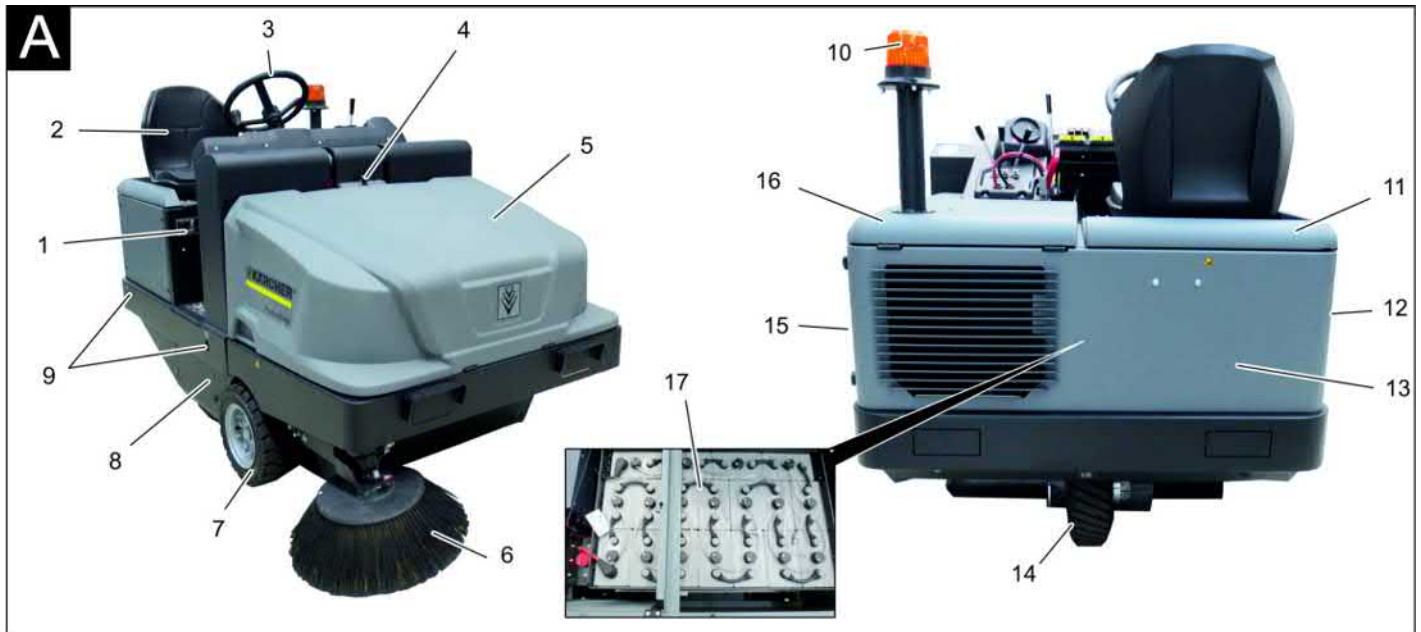

### Figura A

- Figura A**
- 1 Placa de características
  - 2 Asiento (con interruptor de contacto del asiento)
  - 3 Volante
  - 4 Bloqueo del capó del aparato
  - 5 Capó del aparato
  - 6 Escobilla lateral, derecha
  - 7 Rueda delantera
  - 8 Entrada del cepillo rotativo
  - 9 Punto de amarre fijo
  - 10 Piloto de advertencia omnidireccional
  - 11 Capó del aparato a la derecha
  - 12 Cubierta, derecha
  - 13 Revetimiento de la parte trasera
  - 14 Rueda de tracción
  - 15 Cubierta, izquierda
  - 16 Capó a la izquierda (capó del motor)
  - 17 Conjunto de baterías (Solo incluido en el alcance del suministro de KM 120/250 R Bp Pack)

### Panel de control

- Figura B**
- 1 Palanca de mando de cepillo cilíndrico de barrido y cepillos laterales  
Palanca hacia delante: cepillo cilíndrico de barrido acoplado y bajar cepillos laterales y acoplar.  
Palanca hacia atrás: cepillo cilíndrico de barrido acoplado
  - 2 Palanca de mando del recipiente de suciedad  
Depósito de basura (elevar/bajar)
  - 3 Palanca de mando del cepillo cilíndrico de barrido  
Elevar y bajar el cepillo cilíndrico de barrido
  - 4 Palanca de mando de la tapa abatible del recipiente  
Tapa del recipiente abrir/cerrar
  - 5 Piloto de control y pantalla
  - 6 Interruptor del ventilador y la limpieza del filtro  
Posición central: limpieza del filtro y ventilador desconectado  
Posición trasera: Ventilador on

Posición delantera: Limpieza de filtro ON

- 7 Interruptor de la bocina
- 8 Fusibles
- 9 Cerradura de encendido  
Posición 0: Apagar el motor  
Posición 1: Ignición conectada  
Posición 2: Arrancar el motor
- 10 Selector de dirección de desplazamiento
- 11 Freno de estacionamiento
- 12 Reajuste de desgaste/ajuste de la superficie de barrido del cepillo cilíndrico de barrido
- 13 Enchufe de batería

### Pedales

- Figura C**
- 1 Pedal del freno
  - 2 Pedal acelerador

### Piloto de control y pantalla

- Figura D**
- 1 Capacidad de batería
  - 2 Piloto de control de la batería
  - 3 Piloto de control del estado de funcionamiento

- 4 Piloto de control luz fija
- 5 Piloto de control (no conectado)
- 6 Piloto de control de la luz de cruce
- 7 Piloto de control (no conectado)
- 8 Piloto de control de la dirección de marcha hacia delante
- 9 Piloto de control de la dirección de marcha hacia atrás
- 10 Contador de horas de servicio

## Antes de la puesta en marcha

### Bloquear/desbloquear freno de estacionamiento

- Soltar el freno de estacionamiento, al hacerlo, pise el pedal de freno.
- Bloquear el freno de estacionamiento, al hacerlo, pise el pedal de freno.

## Puesta en marcha

### Indicaciones generales

- Coloque la escoba mecánica sobre una superficie plana.
- Quite la llave de encendido.
- Active el freno de estacionamiento.

### Trabajos de inspección y mantenimiento

#### Diariamente antes de conectar la instalación

- Comprobar el nivel de carga de la batería, cargarla si es necesario (véase el capítulo "Cargar baterías").
- Comprobar el desgaste de los cepillos rotativos y la escoba lateral y si hay cintas enrolladas.
- Comprobar si en las ruedas hay cuerdas enrolladas.
- Compruebe el funcionamiento de todos los elementos de mando.
- Comprobar si las mangueras están dañadas.
- Limpiar el filtro de polvo con la tecla de limpieza de filtros.

**Nota:** Descripción, véase el capítulo "Cuidado y mantenimiento"

### Indicaciones de seguridad para las baterías

Al manipular baterías, tenga siempre en cuenta las siguientes advertencias:

	Tenga en cuenta las indicaciones presentes en la batería, en las instrucciones de uso y en el manual del vehículo.
	Use protección para los ojos
	Mantenga a los niños alejados del ácido y las baterías
	Peligro de explosiones

	Prohibido hacer fuego, producir chispas, aplicar una llama directa y fumar
	¡Peligro de causticación!
	Primeros auxilios
	Nota de advertencia
	Eliminación de desechos
	No tire la batería al cubo de la basura
	¡Atención, tensión eléctrica peligrosa!

#### ⚠ Peligro

*Peligro de explosiones. No coloque herramientas u otros objetos similares sobre la batería, es decir, sobre los terminales y el conector de elementos.*

#### ⚠ Peligro

*Peligro de lesiones. No deje nunca que el plomo entre en contacto con las heridas. Luego de trabajar con las baterías, límpiese siempre las manos.*

#### ⚠ Peligro

*¡Peligro de incendios y explosiones!*

- Está prohibido fumar y exponer el lugar a una llama directa.
- Los lugares en los que se cargue baterías tienen que estar bien ventilador ya que se genera un gas muy explosivo a la hora de cargar.

#### ⚠ Peligro

*¡Peligro de causticación!*

- Enjuagar con agua las salpicaduras de ácido en los ojos o en la piel.
- A continuación llamar inmediatamente al médico.
- Lavar la ropa sucia con agua.

### Cargar las baterías

#### PRECAUCIÓN

*Cargar las baterías antes de poner el aparato en funcionamiento.*

#### ⚠ PELIGRO

*¡Peligro de lesiones! Al manipular baterías, tenga en cuenta las normas de seguridad. Observe las instrucciones del fabricante del cargador.*

*Es imprescindible respetar y actuar de acuerdo al manual de uso del fabricante de baterías.*

*Cargar las baterías exclusivamente con un cargador apto.*

#### ⚠ Peligro

*Peligro de causticación. ¡Rellenar con agua cuando la batería está descargada puede provocar una salida de ácido! Cuando trate con ácido de baterías, lleve siempre unas gafas de seguridad y respetar las normas, para evitar lesiones y daños a la ropa. Lavar inmediatamente con mucha agua las posibles salpicaduras de ácido sobre la piel o la ropa.*

#### PRECAUCIÓN

*Peligro de daños en la instalación. Utilizar únicamente agua destilada o desalada (VDE 0510) para rellenar las baterías. No utilizar más sustancias (los llamados agentes de mejora), de lo contrario desaparecerá la garantía.*

#### Baterías recomendadas, cargadores

	Nº referencia
Set de baterías 36 V, 360 Ah, (en portabaterías, no precisa mantenimiento)*	6.654-282.0
Cargador 36 V, 50 A	6.654-283.0
* El aparato necesita 1 set de baterías	

No está recomendado el uso de otras baterías o cargadores, y solo se puede hacer tras haber consultado al servicio técnico de KÄRCHER.

- Desenluchar la batería de la máquina y conectar con el enchufe del cargador.
- Enchufar la clavija del cargador en un enchufe correcto de 16A, el cargador carga de forma automática.
- Mantener abiertas las dos cubiertas del motor durante el proceso de carga.
- **Nota:** Cuando las baterías estén cargadas, desconectar primero el cargador de la red y después de las baterías.

#### Verificación y corrección del nivel de líquido de la batería

#### PRECAUCIÓN

*Es imprescindible respetar el aviso del fabricante de la batería y proceder conforme al mismo.*

#### Comprobar el estado de carga de la batería

- Indicador de capacidad de la batería en verde:  
La batería está cargada.
- Indicador de capacidad de la batería en amarillo:  
La batería solo está descargada hasta la mitad.
- Indicador de capacidad de la batería en rojo:  
La batería está casi descargada. El servicio de barrido se finalizará en breve automáticamente.
- Piloto de control se ilumina en rojo  
La batería está descargada. El servicio de barrido se finaliza automáticamente (El mecanismo de barrido solo puede volver a ponerse en funcionamiento después de cargar la batería)
- Conducir el aparato directamente a la estación de carga, evitar subidas.
- Cargue la batería.

## Funcionamiento

### Ajuste del asiento del conductor

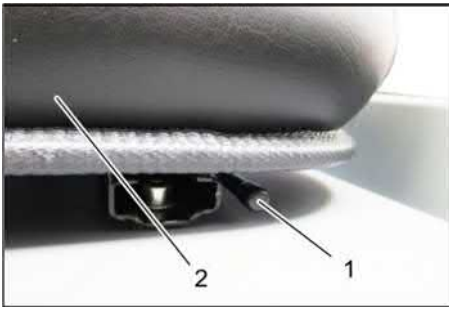

- 1 Palanca de regulación del asiento
  - 2 Asiento del conducto
- Tire de la palanca de regulación del asiento hacia afuera.
  - Mueva el asiento, suelte la palanca y asegure el encaje.
  - Moviendo el asiento hacia atrás y hacia delante, verifique si está fijo.

### Puesta en marcha del aparato

**Nota:** El aparato está dotado de un interruptor de contacto del asiento. Cuando el conductor se levanta del asiento, el dispositivo desconecta el equipo.

- Tome asiento en la plaza del conductor.
- Poner el selector de dirección de marcha en la posición central.
- Active el freno de estacionamiento.
- Introducir la llave de encendido en la cerradura de encendido.
- Girar la llave de ignición a la posición "I".

El aparato está listo para el servicio.

- Girar la llave de ignición a la posición "II".

El aparato está listo para arrancar.

**Indicación:** El indicador de capacidad de la batería indica el estado de carga real tras aprox. 10 segundos.

### Conducción del aparato

- Pulsar el pedal de freno y mantenerlo pulsado.
- Suelte el freno de estacionamiento.



- 1 Dirección de marcha hacia delante
- 2 Dirección de desplazamiento marcha atrás

### Avance

- Poner el selector de la dirección de marcha en "Hacia delante"
- Presione lentamente el pedal acelerador.

### Retroceso

#### ⚠ Peligro

*Peligro de lesiones Al dar marcha atrás no puede correr nadie peligro, si es necesario pedir que alguien de indicaciones.*

#### PRECAUCIÓN

*¡Peligro de daños en la instalación! Accionar el selector de dirección de desplazamiento solo con el aparato parado.*

- Poner el selector de dirección de marcha en "Retroceder".
- Presione lentamente el pedal acelerador.

### Comportamiento en marcha

- El pedal acelerador permite regular la velocidad de forma escalonada.
- Evite accionar el pedal bruscamente, ya que el sistema hidráulico podría dañarse.

### Freno

- Suelte el pedal acelerador. El aparato frena automáticamente y se queda parado.

**Nota:** Se puede apoyar el efecto de freno si se presiona el pedal de freno.

### Pasaje por encima de obstáculos

Pasaje por encima de obstáculos fijos de hasta 70 mm:

- Pase hacia delante lenta y cuidadosamente.

Pasaje por encima de obstáculos fijos de más de 70 mm:

- Los obstáculos deben superarse sólo con una rampa adecuada.

### Servicio de barrido

#### CUIDADO

*No barra cintas de embalaje, alambres o similares, ya que ello puede provocar daños en el sistema mecánico.*

**Nota:** Para obtener un óptimo resultado de limpieza, hay que adaptar la velocidad a las particularidades.

**Nota:** Durante el funcionamiento, el filtro de polvo debe limpiarse a intervalos regulares.

**Indicación:** Si se realizan trabajos frecuentes en un área de polvo fino, se tiene que limpiar el filtro con frecuencia.

### Palanca de mando



- 1 Palanca de mando de cepillo cilíndrico de barrido y cepillos laterales
- 2 Palanca de mando del recipiente de suciedad
- 3 Palanca de mando del cepillo cilíndrico de barrido
- 4 Palanca de mando de la tapa abatible del recipiente

### Palanca de mando de cepillo cilíndrico de barrido y cepillos laterales

- Palanca de mando (1) hacia delante: cepillo cilíndrico de barrido acoplado y bajar cepillos laterales y acoplar.
- Palanca de mando (1) hacia atrás: cepillo cilíndrico de barrido acoplado.

### Palanca de mando del recipiente de suciedad

- Palanca de mando del recipiente de suciedad (2) hacia delante: El recipiente de suciedad se baja.
- Palanca de mando del recipiente de suciedad (2) hacia atrás: El recipiente de suciedad se eleva.

### Palanca de mando del cepillo rotativo

- Palanca de mando del cepillo cilíndrico de barrido (3) hacia delante: El cepillo cilíndrico de barrido sube.
- Palanca de mando del cepillo cilíndrico de barrido (3) hacia atrás: El cepillo cilíndrico de barrido baja.

### Palanca de mando de la tapa abatible del recipiente

- Palanca de mando de la tapa abatible del recipiente (4) hacia delante: La tapa abatible del recipiente de suciedad se abre.
- Palanca de mando de la tapa abatible del recipiente (4) hacia atrás: La tapa abatible del recipiente de suciedad se cierra.

### Barrido de pisos secos



- Conectar el ventilador.
- **Si se limpian superficies:** Palanca de mando del cepillo cilíndrico de barrido y cepillos laterales (1) hacia atrás: cepillo cilíndrico de barrido acoplado.

Palanca de mando del cepillo cilíndrico de barrido (3) hacia atrás: el cepillo cilíndrico de barrido baja.

- Palanca de mando de la tapa abatible del recipiente (4) hacia delante: La tapa abatible del recipiente se abre.

- **Si se limpian las ruedas laterales:** Palanca de mando del cepillo cilíndrico de barrido y cepillos laterales (1) hacia delante: cepillo cilíndrico de barrido acoplado, cepillos laterales acoplados y bajados.

Palanca de mando del cepillo cilíndrico de barrido (3) hacia atrás: el cepillo cilíndrico de barrido baja.

### Barrido en pisos húmedos o mojados

- Desconectar el ventilador.
- **Si se limpian superficies:** Palanca de mando del cepillo cilíndrico de barrido y cepillos laterales (1) hacia

atrás: cepillo cilíndrico de barrido acoplado.

Palanca de mando del cepillo cilíndrico de barrido (3) hacia atrás: el cepillo cilíndrico de barrido baja.

→ Palanca de mando de la tapa abatible del recipiente (4) hacia delante: La tapa abatible del recipiente se abre.

#### → Si se limpian las ruedas laterales:

Palanca de mando del cepillo cilíndrico de barrido y cepillos laterales (1) hacia delante: cepillo cilíndrico de barrido acoplado, cepillos laterales acoplados y bajados.

Palanca de mando del cepillo cilíndrico de barrido (3) hacia atrás: el cepillo cilíndrico de barrido baja.

### Vaciado del depósito de basura

#### ⚠ PELIGRO

Peligro de lesiones

→ Durante el proceso de descarga no debe haber personas ni animales en el radio de giro del depósito.

¡Peligro de vuelco!

→ Durante el proceso de descarga, coloque el aparato en una superficie plana.

#### ⚠ ADVERTENCIA

¡Riesgo de aplastamiento!

→ No agarre nunca el varillaje del sistema mecánico de vaciado. Evite permanecer debajo del depósito levantado.

#### CUIDADADO

¡Peligro de lesiones y daños!

→ Es posible que salga material disparado del cepillo rotativo durante el proceso de vaciado. Mantener suficiente distancia.



→ Eleve el cepillo cilíndrico de barrido y los cepillos laterales con las palancas de mando: Palanca de mando 1 en el centro y palanca de mando 3 hacia delante.

→ Cerrar la tapa abatible del recipiente, para ello colocar la palanca de mando (4) hacia atrás.

→ Elevar el recipiente de suciedad, para ello colocar la palanca de mando del recipiente de suciedad (2) hacia atrás.

→ Acercarse lentamente al depósito colector.

→ Active el freno de estacionamiento.

→ Abrir la tapa abatible del recipiente, para ello presionar la palanca de mando de la tapa abatible del recipiente (4) hacia delante y vaciar el recipiente de suciedad.

→ Cerrar la tapa abatible del recipiente, para ello tirar de la palanca de mando de la tapa abatible del recipiente (4) hacia atrás hasta que esté basculada en la posición final.

→ Suelte el freno de estacionamiento.

→ Salir lentamente del depósito colector.

→ Bajar el recipiente de suciedad a la posición final, para ello colocar la palanca de mando del recipiente de suciedad (2) hacia delante.

### Desconexión del aparato

→ Pulsar el pedal de freno y mantenerlo pulsado.

→ Active el freno de estacionamiento.

→ Gire la llave de encendido a "0" y retire la llave.

### Transporte

#### ⚠ PELIGRO

¡Daños de transporte!

→ Respetar el peso en vacío (peso de transporte) del equipo al transportar en remolques o vehículos.

→ Al transportar en vehículos, asegurar el aparato para evitar que resbale y vuelque conforme a las directrices vigentes.

→ Gire la llave de encendido a "0" y retire la llave.

→ Active el freno de estacionamiento.

→ Asegurar el aparato a los puntos de amarre fijos (4x) con cinturones de sujeción, cuerdas o cadenas.

→ Fije el aparato con calzos en las ruedas.

→ Desenganchar la batería durante el transporte de la escoba mecánica.

### Almacenamiento/Parada

#### ⚠ PELIGRO

¡Peligro de lesiones y daños! Respetar el peso del aparato en el almacenamiento.

→ Posar la escoba mecánica en una superficie llana y en un entorno seco y a prueba de heladas. Proteger del polvo con material para cubrir.

→ Levantar el cepillo rotativo y la escoba lateral para no dañar las cerdas.

→ Cerrar la tapa abatible del recipiente.

→ Gire la llave de encendido a "0" y retire la llave.

→ Active el freno de estacionamiento.

→ Asegurar la escoba mecánica contra movimientos accidentales.

Si no se usa la escoba mecánica durante un período prolongado, se debe tener en cuenta también:

→ Limpie el aparato por dentro y por fuera.

→ Desenchufar la batería de la máquina.

→ Cargar la batería y volver a cargar cada aprox. 2 meses.

## Cuidados y mantenimiento

### Indicaciones generales

#### CUIDADADO

¡Peligro de daños en la instalación!

→ No lavar el filtro de polvo.

→ El mantenimiento correctivo debe ser llevado a cabo únicamente por una oficina autorizada de servicio al cliente o por personal especializado, familiarizado con todas las normas de seguridad pertinentes.

→ Los equipos ambulantes de uso industrial deben someterse al control de seguridad según la norma VDE 0701.

→ Coloque la escoba mecánica sobre una superficie plana.

→ Gire la llave de encendido a "0" y retire la llave.

→ Active el freno de estacionamiento.

### Limpieza

#### PRECAUCIÓN

¡Peligro de daños en la instalación!

→ La limpieza del aparato nunca se debe llevar a cabo con una manguera o un chorro de agua a alta presión (peligro de cortocircuitos y otros daños).

### Limpieza interna del equipo

#### ⚠ PELIGRO

Peligro de lesiones

→ Utilice máscara antipolvo y gafas protectoras.

→ Limpie el aparato con un trapo.

→ Aplique aire comprimido.

### Limpieza externa del equipo

→ Limpie el aparato con un trapo húmedo, embebido en una solución jabonosa suave.

**Nota:** No utilice detergentes agresivos.

### Intervalos de mantenimiento

**Nota:** El contador de horas de servicio indica los intervalos de mantenimiento.

### Mantenimiento a cargo del cliente

**Nota:** Todos los trabajos de servicio y mantenimiento a cargo del cliente deben ser realizados por personal especializado con la debida cualificación. En caso de necesidad, un distribuidor de Kärcher siempre estará a disposición para cualquier consulta.

#### Mantenimiento diario:

→ Comprobar el desgaste de los cepillos rotativos y la escoba lateral y si hay cintas enrolladas.

→ Compruebe el funcionamiento de todos los elementos de mando.

→ Comprobar si las mangueras están dañadas.

#### Mantenimiento semanal:

→ Comprobar la instalación hidráulica.

→ Comprobar el nivel de aceite hidráulico.

→ Comprobar el nivel de líquido de frenos.

→ Comprobar el grado de desgaste de los cubrejuntas y si es necesario cambiar

- Comprobar y lubricar la tapa del recipiente.

#### Mantenimiento tras el desgaste:

- Reemplace los cubrejuntas.
- Reajustar o cambiar las juntas laterales.
- Reemplace el cepillo rotativo.
- Reemplace las escobas laterales.

**Nota:** Descripción, véase el capítulo "Trabajos de mantenimiento".

#### Mantenimiento a cargo del servicio de atención al cliente

#### Mantenimiento tras 50 horas de servicio:

- Encargar la primera inspección conforme al cuaderno de mantenimiento.

#### Mantenimiento tras 250 horas de servicio:

- Encargar la inspección conforme al cuaderno de mantenimiento.

**Nota:** Para conservar la garantía, es necesario que durante el tiempo de su vigencia todos los trabajos de servicio y mantenimiento sean llevados a cabo por un servicio técnico autorizado de Kärcher conforme al cuaderno de mantenimiento.

### Trabajos de mantenimiento

#### Preparativos:

- Coloque la escoba mecánica sobre una superficie plana.
- Gire la llave de encendido a "0" y retire la llave.
- Active el freno de estacionamiento.

#### Indicaciones generales de seguridad

##### ⚠ PELIGRO

*Peligro de lesiones Colocar siempre la barra de seguridad con el depósito de basura elevado.*



- 1 Soporte de la barra del seguro
  - 2 Barra de seguro
- Abatir hacia arriba la barra del seguro para vaciar en alto e insertar dentro del soporte (asegurado).

#### Cambiar las baterías

##### CUIDADO

*Durante el montaje de las baterías se debe respetar la orientación de los polos. El montaje de los polos se realiza en el lado izquierdo en la dirección de marcha.*

Las baterías solo se pueden cambiar en set. Solo las puede cambiar personal técnico cualificado.

- El cambio se debe llevar a cabo con una grúa debido al gran peso (450 kg).

**Indicación:** El travesaño transversal se debe desatornillar antes de cambiar la batería.



- 1 Polo de la batería: en el lado izquierdo en la dirección de marcha
  - 2 Travesaño transversal
- Cuando se desmonte la batería, desenganchar primero el conducto del polo negativo.
  - Fijar las cuerdas de la grúa a los 4 ojalos del set de batería y levantar con cuidado.

#### Comprobar el nivel del líquido de frenos y rellenar

##### ⚠ PELIGRO

*Peligro de lesiones*

- Colocar siempre la barra de seguridad con el depósito de basura elevado.
- Se debe asegurar fuera de la zona de peligro.

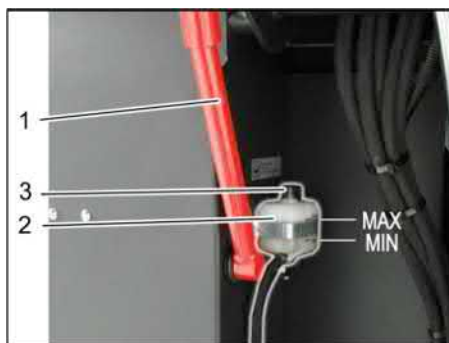

- 1 Soporte de la barra del seguro
  - 2 Recipiente de líquido de frenos
  - 3 Tapa de cierre
- Desplazar el recipiente de suciedad hacia arriba y asegurar con la barra, véase para ello el capítulo "Vaciar el recipiente de suciedad"
  - Comprobar si hay suficiente líquido de frenos en el recipiente correspondiente.
- Nota**  
El nivel de llenado debe encontrarse entre mín. y máx.
- Si es necesario, rellenar con líquido de frenos DOT disponible en el mercado.

#### Comprobar y rellenar el nivel de aceite hidráulico

##### AVISO

*El recipiente de suciedad no debe ser elevado.*

- Abrir la cubierta del motor.



- 1 Depósito de aceite hidráulico
  - 2 Mirilla
  - 3 Tapa de cierre, orificio de llenado de aceite
- Comprobar el nivel de aceite hidráulico en la mirilla.
    - El nivel de aceite debe estar entre las marcas "MIN" y "MAX".
    - Si el nivel de aceite está por debajo de la marca "MIN", rellenar con aceite hidráulico.
  - Desenroscar la tapa de cierre del orificio de llenado de aceite.
  - Limpiar la zona de relleno.
  - Llenar aceite hidráulico.
- Tipo de aceite: véanse las "Características técnicas"**
- Enroscar la tapa de cierre del orificio de llenado de aceite.

#### Comprobar la instalación hidráulica

- Arrancar el freno de estacionamiento.
- Arrancar el motor.

Sólo el servicio técnico de Kärcher deberá llevar a cabo el mantenimiento de la instalación hidráulica.

- Comprobar las juntas de todas las mangueras hidráulicas y conexiones.

#### Control del cepillo rotativo

- Tome asiento en la plaza del conductor.
- Poner el selector de dirección de marcha en la posición central.
- Girar la llave de ignición a la posición "I".
- Levantar el depósito de suciedad hasta la posición final.
- Gire la llave de encendido a "0" y retire la llave.
- Active el freno de estacionamiento.
- Colocar la barra de seguridad para el proceso de vaciado en alto.
- Extraiga las cintas y los cordones del cepillo rotativo.
- Extraer la barra de seguro.
- Introducir la llave de encendido en la cerradura de encendido.
- Girar la llave de ignición a la posición "I".
- Bajar el depósito de suciedad hasta la posición final.
- Gire la llave de encendido a "0" y retire la llave.

## Reemplazo del cepillo rotativo



- 1 llave
  - 2 Revestimiento lateral
- ➔ Elevar el depósito de suciedad y asegurar con una barra de seguridad.
  - ➔ Abrir el revestimiento lateral con la llave.



- 1 Estribo de sujeción
  - 2 Tuerca de mariposa
  - 3 Junta lateral
- ➔ Desenrosque las tuercas de mariposa.
  - ➔ Extraer el estribo de sujeción.
  - ➔ Abatir hacia fuera la junta lateral.
  - ➔ Desenroscar el tornillo de fijación del alojamiento del cepillo rotativo y girar hacia fuera el alojamiento.
  - ➔ Quite el cepillo rotativo.

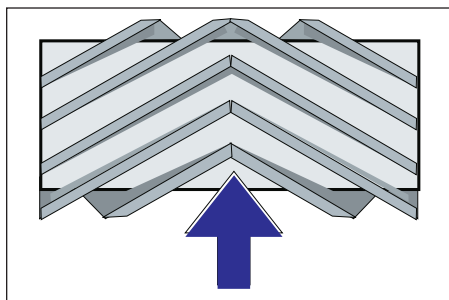

Montaje del cepillo rotativo en la dirección de marcha (vista superior)

**Nota:** Al montar el nuevo cepillo, tenga en cuenta la posición de las cerdas.

- ➔ Monte un nuevo cepillo rotativo. Las ranuras del cepillo rotativo se deben insertar en las levas de la biela oscilante opuesta.

**Nota:** Tras el montaje del nuevo cepillo rotativo, la superficie de barrido debe reajustarse.

### Control y ajuste de la superficie de barrido del cepillo rotativo

**Indicación:** La superficie de barrido viene configurada de fábrica a 80mm, en caso de desgaste se pueden reajustar paso a paso el cepillo rotativo.

- ➔ Controle la presión de los neumáticos.
  - ➔ Desconectar el ventilador aspirador.
  - ➔ Trabaje con la escoba mecánica sobre un suelo liso y plano, que esté cubierto de forma visible con polvo o arcilla.
  - ➔ Palanca de mando del cepillo cilíndrico de barrido y cepillos laterales (1) hacia atrás: cepillo cilíndrico de barrido acoplado.
- Palanca de mando del cepillo cilíndrico de barrido (3) hacia atrás: el cepillo cilíndrico de barrido baja.
- ➔ Dejar funcionar el cepillo cilíndrico de barrido durante aprox. 10 segundos.
  - ➔ Palanca de mando del cepillo cilíndrico de barrido y cepillos laterales (1) en el centro.
- Palanca de mando del cepillo cilíndrico de barrido (3) hacia delante: El cepillo cilíndrico de barrido sube.
- ➔ Levante el depósito de basura.
  - ➔ Salga con el equipo marcha atrás.
  - ➔ Comprobar el nivel de barrido.

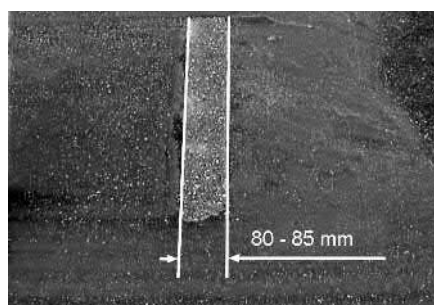

La superficie de barrido tendría que formar un rectángulo regular de un ancho entre 80-85mm.



- ➔ Abrir y ajustar el tornillo de tope del reajuste de desgaste (12).  
Tope hacia arriba: superficie estrecha de barrido.  
Tope hacia abajo: superficie ancha de barrido.
- ➔ Apretar de nuevo el tornillo de tope.
- ➔ Comprobar de nuevo la superficie de barrido del cepillo cilíndrico de barrido como se ha descrito.

### Control y ajuste de la superficie de barrido de la escoba lateral

- ➔ Elevar la escoba lateral.
- ➔ Trabaje con la escoba mecánica sobre un suelo liso y plano, que esté cubierto de forma visible con polvo o arcilla.
- ➔ Bajar los cepillos laterales con la palanca de mando y dejar funcionar aprox. 10 segundos.
- ➔ Elevar la escoba lateral.
- ➔ Salga con el equipo marcha atrás.
- ➔ Comprobar el nivel de barrido.

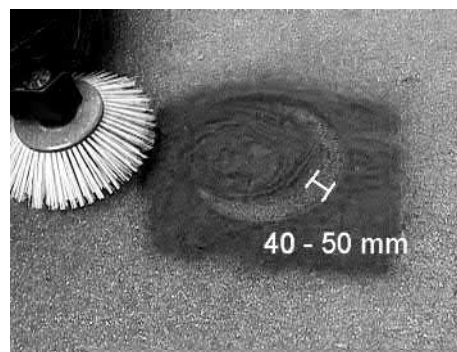

El ancho de la superficie de barro debe estar entre 40-50 mm.

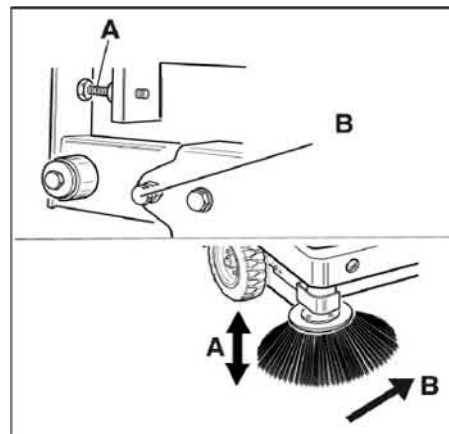

- ➔ Corregir la superficie de barrido con los dos tornillos de ajuste.
- ➔ Comprobar el nivel de barrido.

### Ajustar las juntas laterales

#### ⚠ PELIGRO

*Peligro de lesiones Colocar siempre la barra de seguridad con el depósito de basura elevado.*

- ➔ Desplazar hacia arriba el depósito de suciedad y asegurar con una barra de seguridad.
- ➔ Abatir hacia arriba la barra del seguro para vaciar en alto e insertar dentro del soporte (asegurado).



- 1 Soporte de la barra del seguro
  - 2 Barra de seguro
- ➔ Abrir el revestimiento lateral como se describe en el capítulo "Cambiar el cepillo rotativo".
  - ➔ Soltar las 6 tuercas de mariposa de la chapa de sujeción lateral.
  - ➔ Soltar 3 tuercas (entrecegaras 13) de la chapa de sujeción delantera.
  - ➔ Presionar la junta lateral hacia abajo (orificio longitudinal) hasta que tenga una distancia de 1-3mm con el suelo.
  - ➔ Atornillar bien las chapas de sujeción.
  - ➔ Repetir el proceso con el otro lateral del aparato.

## Limpiar manualmente el filtro de polvo



- Conectar la limpieza de filtro manual.

## Controlar/cambiar el filtro de polvo

### ⚠ ADVERTENCIA

Peligro de lesiones

- Para efectuar trabajos en el sistema de filtro, utilice una máscara antipolvo. Observe las normas de seguridad referidas al tratamiento de polvos finos.
- Limpiar el filtro de polvo con la tecla de limpieza de filtros.
- Vacíe el depósito de basura.



- 1 Bloqueo del capó del aparato
  - 2 Capó del aparato
  - 3 Cubierta del filtro
- Abrir el bloqueo, para ello desenroscar el tornillo de estrella.
  - Mueva el capó del aparato hacia delante.

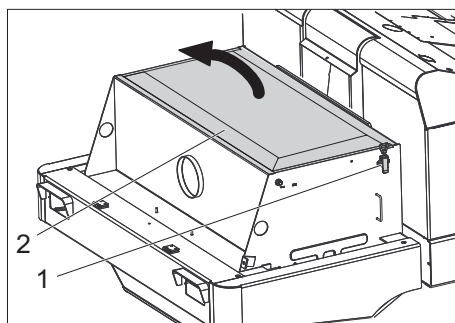

- 1 Cierre, cubierta del filtro (2)
  - 2 Cubierta del filtro
- Abra la tapa.
  - Abrir la cubierta del filtro.



- 1 Travesaños
- 2 Filtro de polvo

- Comprobar el filtro de polvo, limpiar o cambiar si fuese necesario.

### Nota

La sustitución del filtro de polvo solo la puede realizar el servicio técnico de Kärcher.

- Colocar y bloquear la cubierta del filtro.

## Cambiar la bombilla del faro (opcional).

- Desenroscar los focos.
- Extraer los focos y desenchufar la clavija.

**Nota:** Respetar las posiciones de la clavija.

- Desenroscar los focos.
- Separar la carcasa de los focos manteniéndolos en horizontal, ya que la unidad de lámpara no está sujeta.
- Desbloquear el estribo de cierre y extraer la bombilla.
- Instale la lámpara nueva.
- Montar siguiendo los pasos a la inversa.

## Cambiar la bombilla del intermitente (opcional)

**Nota:** Para cambiar la bombilla del intermitente, retirar el vidrio del intermitente de la carcasa.

## Cambiar el fusibles

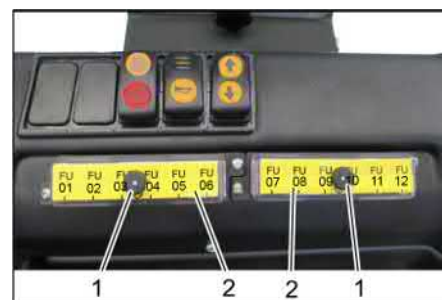

- 1 tuerca moleteada
  - 2 Tapa de la caja de fusibles
- Desenroscar la tuerca de cabeza moleteada.
  - Abrir la tapa de la caja de fusibles.
  - Comprobar fusibles.
  - Sustituya los fusibles defectuosos.
- Nota:** Utilice únicamente fusibles del mismo tipo.

FU01	Relé de seguridad Pedal acelerador	3 A
FU02	Indicador de multifunción	5 A
FU03	Desconexión de la batería	3 A
FU04	Interruptor de dirección	3 A
FU05	mando de tracción	3 A
FU06	Sistema agitador	15 A
FU07	Control del sistema de aspiración	3 A
FU08	Piloto de advertencia omnidireccional	7.5 A
FU09	Claxon	7.5 A
FU10	Iluminación	15 A
FU11	Limpiaparabrisas	3 A
FU12	Cabina del conductor (opcional)	10 A

FU 13*	Motor de tracción	125 A
FU 14*	motor eléctrico	100 A
FU 15*	Ventilador aspirante	20 A

\* Solo el servicio de postventa puede cambiar estos fusibles, ya que es necesaria una comprobación de posibles errores en el equipo.

## Declaración UE de conformidad

Por la presente declaramos que la máquina designada a continuación cumple, tanto en lo que respecta a su diseño y tipo constructivo como a la versión puesta a la venta por nosotros, las normas básicas de seguridad y sobre la salud que figuran en las directivas comunitarias correspondientes. La presente declaración perderá su validez en caso de que se realicen modificaciones en la máquina sin nuestro consentimiento expreso.

**Producto:** Máquina barredora-aspiradora aparato con asiento

**Modelo:** KM 120/250 R Bp  
1.186-002.0  
KM 120/250 R Bp Pack  
1.186-003.0

### Directivas comunitarias aplicables

2006/42/CE (+2009/127/CE)  
2014/30/UE  
2000/14/CE

### Normas armonizadas aplicadas

EN 60335-1  
EN 60335-2-72  
EN 55012: 2007 + A1: 2009  
EN 61000-6-2: 2005  
EN 62233: 2008

### Procedimiento de evaluación de la conformidad aplicado

2000/14/CE: Anexo V

### Nivel de potencia acústica dB(A)

Medido: 88

Garantizado: 90

Los abajo firmantes actúan en nombre y con la autorización de la junta directiva.

H. Jenner

Chairman of the Board of Management

S. Reiser

Director Regulatory Affairs & Certification

Responsable de documentación:  
S. Reiser

Alfred Kärcher SE & Co. KG  
Alfred-Kärcher-Straße 28-40  
71364 Winnenden (Germany)  
Tel.: +49 7195 14-0  
Fax: +49 7195 14-2212

Winnenden, 2018/10/01



## Ayuda en caso de avería



Avería	Modo de subsanarla
El aparato no avanza o avanza lentamente.	Tome asiento en la plaza del conductor, el interruptor de contacto del asiento se activa
	Permitir que el servicio de postventa compruebe el fusible del motor FU 13
	Cargar o cambiar la batería
	Suelte el freno de estacionamiento
	Comprobar si ha cintas y cuerdas enrolladas.
	Póngase en contacto con el servicio técnico de Kärcher
Pitidos en el sistema hidráulico	Rellenar líquido hidráulico
	Póngase en contacto con el servicio técnico de Kärcher
Los cepillos giran lentamente o no giran	Comprobar si ha cintas y cuerdas enrolladas.
	Póngase en contacto con el servicio técnico de Kärcher
Poca o ninguna potencia de aspiración en la zona de los cepillos	Limpia el filtro.
	Póngase en contacto con el servicio técnico de Kärcher
El aparato levanta polvo	Ajustar las juntas laterales
	Conectar el ventilador
	Limpia el filtro de polvo
	Cambiar las juntas del filtro
	Póngase en contacto con el servicio técnico de Kärcher
La unidad de barrido deja suciedad	Vacía el depósito de basura
	Limpia el filtro de polvo
	Reemplazo del cepillo rotativo
	Ajustar la superficie de barrido
	Cambiar las tiras de las juntas del depósito de basura
	Solucionar el bloqueo del cepillo rotativo
	Póngase en contacto con el servicio técnico de Kärcher
El depósito de suciedad no se levanta o no se eleva	Comprobar fusibles.
	Retirar el manguito de seguridad del recipiente para la suciedad
	Póngase en contacto con el servicio técnico de Kärcher
El depósito de basura gira lentamente o no gira	Póngase en contacto con el servicio técnico de Kärcher
Errores de funcionamiento con piezas de movimiento hidráulico	Póngase en contacto con el servicio técnico de Kärcher

## Datos técnicos

		KM 120/250 R Bp	KM 120/250 R Bp Pack
<b>Datos del equipo</b>			
Velocidad de avance, hacia delante	km/h	6	6
Velocidad de avance, hacia atrás	km/h	3	3
Capacidad ascensional (máx.)	--	14%	14%
Potencia sin escobas laterales	m <sup>2</sup> /h	5400	5400
Potencia con 1 escobas laterales	m <sup>2</sup> /h	7200	7200
Anchura de trabajo sin escobas laterales	mm	900	900
Anchura de trabajo con 1 escobas laterales	mm	1200	1200
Clase de protección contra caída de gotas de agua	--	IPX 3	IPX 3
Duración de uso de una batería cargada totalmente	h	--	3,5
<b>Instalación eléctrica</b>			
Capacidad de batería	V, Ah	--	36, 360
Conjunto de baterías	kg	--	450
<b>Equipo hidráulico</b>			
Cantidad de aceite en el equipo hidráulico completo	l	25	25
Cantidad de aceite en el depósito hidráulico	l	20,5	20,5
Tipo de aceite hidráulico	--	HV 46	HV 46
<b>Depósito de basura</b>			
Altura de descarga máx.	mm	1400	1400

Capacidad del depósito de basura	l	250	250
<b>Cepillo rotativo</b>			
Diámetro del cepillo rotativo	mm	300	300
Ancho del cepillo rotativo	mm	900	900
Número de revoluciones	1/min	325	325
Superficie de barrido	mm	80	80
<b>Escoba lateral</b>			
Diámetro de las escobas laterales	mm	600	600
Rotaciones (graduado)	1/min	61	61
<b>Ruedas de goma maciza</b>			
Tamaño, del.	--	15-4,5 x 8	15-4,5 x 8
Tamaño, tras.	--	15-4,5 x 8	15-4,5 x 8
<b>Freno</b>			
Ruedas delanteras	--	mecánico	mecánico
Rueda trasera	--	eléctrica	eléctrica
<b>Sistema de filtrado y aspiración</b>			
Modelo	--	Filtro de bolsillo	Filtro de bolsillo
Número de revoluciones	1/min	2800	2800
Superficie activa del filtro para polvo fino	m <sup>2</sup>	6,0	6,0
Depresión nominal del sistema de aspiración	mbar	15,5	15,5
Caudal volumétrico nominal del sistema de aspiración	m <sup>3</sup> /h	800	800
Sistema agitador	--	Motor eléctrico	Motor eléctrico
<b>Condiciones ambientales</b>			
Temperatura	°C	Desde -5 hasta +40	Desde -5 hasta +40
Humedad del aire, sin condensación	%	0 - 90	0 - 90
<b>Valores calculados conforme a la norma EN 60335-2-72</b>			
<b>Emisión sonora</b>			
Nivel de presión acústica L <sub>pA</sub>	dB(A)	70	70
Inseguridad K <sub>pA</sub>	dB(A)	3	3
Nivel de potencia acústica L <sub>WA</sub> + inseguridad K <sub>WA</sub>	dB(A)	90	90
<b>Vibraciones del aparato</b>			
Valor de vibración mano-brazo	m/s <sup>2</sup>	0,7	0,7
Asiento	m/s <sup>2</sup>	0,5	0,5
Inseguridad K	m/s <sup>2</sup>	0,1	0,1
<b>Medidas y pesos</b>			
Longitud x anchura x altura	mm	2082x1250x1450	2082x1250x1450
Radio de giro derecho	mm	1350	1350
Radio de giro izquierdo	mm	1350	1350
Peso en vacío (sin/con baterías)	kg	750/1200	750/1200
Peso total admisible	kg	1620	1620
Eje para cargas permitido delantero	kg	797	797
Eje para cargas permitido trasero	kg	823	823
<b>Reservado el derecho a realizar modificaciones técnicas.</b>			

Instruções gerais . . . . .	PT	1
Proteção do meio-ambiente	PT	1
Garantia . . . . .	PT	1
Acessórios e peças sobressalentes . . . . .	PT	1
Símbolos no Manual de Instruções . . . . .	PT	1
Símbolos no aparelho . . . . .	PT	1
Utilização conforme o fim a que se destina a máquina . . . . .	PT	2
Utilização inadequada previsível . . . . .	PT	2
Pavimentos adequados . . . . .	PT	2
Avisos de segurança . . . . .	PT	2
Avisos de segurança sobre o manuseamento . . . . .	PT	2
Avisos de segurança sobre o funcionamento de marcha	PT	3
Avisos de segurança para aparelhos a baterias . . . . .	PT	3
Aparelhos com esvaziamento em altura . . . . .	PT	3
Aparelhos com tejadilho de protecção do condutor . . . . .	PT	3
Avisos de segurança sobre o transporte do aparelho	PT	3
Avisos de segurança sobre a conservação e manutenção . . . . .	PT	3
Funcionamento . . . . .	PT	3
Instruções de descarga . . . . .	PT	3
Elementos de comando e de funcionamento . . . . .	PT	4
Figura da máquina de varrer	PT	4
Painel de comando . . . . .	PT	4
Antes de colocar em funcionamento . . . . .	PT	5
Puxar/soltar o travão de mão	PT	5
Colocação em funcionamento . . . . .	PT	5
Instruções gerais . . . . .	PT	5
Trabalhos de verificação e de manutenção . . . . .	PT	5
Avisos de segurança relativos a baterias . . . . .	PT	5
Carregar as baterias . . . . .	PT	5
Funcionamento . . . . .	PT	6
Ajustar o assento do condutor . . . . .	PT	6
Arrancar o aparelho . . . . .	PT	6
Conduzir o aparelho . . . . .	PT	6
Operação de varrer . . . . .	PT	6
Esvaziar o recipiente de material varrido . . . . .	PT	7
Desligar o aparelho . . . . .	PT	7
Transporte . . . . .	PT	7
Armazenamento/desactivação	PT	7
Conservação e manutenção . . . . .	PT	7
Instruções gerais . . . . .	PT	7
Limpeza . . . . .	PT	7
Intervalos de manutenção	PT	7
Trabalhos de manutenção	PT	8
Declaração UE de conformidade . . . . .	PT	10
Ajuda em caso de avarias . . . . .	PT	11
Dados técnicos . . . . .	PT	11



  Leia o manual de manual original antes de utilizar o seu aparelho. Proceda conforme as indicações no manual e guarde o manual para uma consulta posterior ou para terceiros a quem possa vir a vender o aparelho.

## Instruções gerais

Se, ao desembalar a máquina, constatar a existência de danos de transporte, comunique o facto à casa comercial onde adquiriu o aparelho.

- As placas de advertência e alerta montadas no aparelho, fornecem avisos importantes para o funcionamento seguro.
- Além das instruções do presente manual de instruções deverão ser respeitadas as regras gerais de segurança e de prevenção de acidentes em vigor.

## Proteção do meio-ambiente

	Os materiais da embalagem são recicláveis. Não coloque as embalagens no lixo doméstico, envie-as para uma unidade de reciclagem.
	Os aparelhos velhos contêm materiais preciosos e recicláveis e deverão ser reutilizados. Por isso, elimine os aparelhos velhos através de sistemas de recolha de lixo adequados.
Baterias, óleos, combustíveis e substâncias similares não podem ser eliminados no meio ambiente. Estas substâncias devem ser eliminadas através de sistemas de recolha adequados.	

**Avisos sobre os ingredientes (REACH)**  
Informações actuais sobre os ingredientes podem ser encontradas em:  
[www.kaercher.com/REACH](http://www.kaercher.com/REACH)

## Garantia

Em cada país vigem as respectivas condições de garantia estabelecidas pelas nossas Empresas de Comercialização. Eventuais avarias no aparelho durante o período de garantia serão reparadas, sem encargos para o cliente, desde que se trate dum defeito de material ou de fabricação. Em caso de garantia, dirija-se, munido do documento de compra, ao seu revendedor ou ao Serviço Técnico mais próximo.

## Acessórios e peças sobressalentes





- ⚠ PERIGO**  
*De modo a evitar riscos, as reparações e a montagem de peças sobressalentes só podem ser efectuadas pelo serviço de assistência autorizado.*
- Só devem ser utilizados acessórios e peças de reposição autorizadas pelo fabricante do aparelho. Acessórios e Peças de Reposições Originais-fornecem a garantia para que o aparelho possa ser operado seguro e isentos de falhas.
  - Para mais informações sobre peças sobressalentes, consulte na página [www.kaercher.com](http://www.kaercher.com) o ponto dos serviços.

## Símbolos no Manual de Instruções

- ⚠ PERIGO**  
*Adverte para um perigo eminente que pode conduzir a graves ferimentos ou à morte.*
- ⚠ ATENÇÃO**  
*Adverte para uma possível situação perigosa que pode conduzir a graves ferimentos ou à morte.*
- ⚠ CUIDADO**  
*Aviso para uma possível situação perigosa que pode conduzir a ferimentos leves ou danos materiais.*
- ADVERTÊNCIA**  
*Aviso referente a uma situação potencialmente perigosa que pode causar danos materiais.*

## Símbolos no aparelho

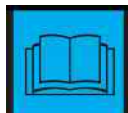
	<i>Risco de queimadura devido a superfícies quentes! Antes de começar a trabalhar no aparelho, deixar arrefecer a tubulação de escape.</i>
	<i>Realizar os trabalhos no aparelho sempre com luvas adequadas.</i>
	<i>Perigo de esmagamento entre os componentes móveis do veículo</i>
	<i>Perigo de ferimentos provocado por peças em movimento. Não inserir as mãos.</i>
	<i>Perigo de incêndio. Não aspirar materiais em combustão nem em brasa.</i>
	<i>Assento da corrente / Ponto da grua</i>
	<i>Ponto de encaixe para o macaco</i>
	<i>Declive máximo do solo durante marchas com collector do lixo varrido levantado.</i>
	<i>No sentido de marcha, não conduzir em subidas superiores a 14 %.</i>
	<i>Atenção escova rotativa (ter atenção ao sentido de rotação).</i>

	<i>Aviso para tensão eléctrica perigosa!</i>
	<i>Ter em atenção os avisos!</i>
	<i>Guiar lentamente!</i>
	<i>P. f. ler o manual de instruções e proceder em conformidade!</i>
	<i>Perigo de danos! Não lavar o filtro do pó.</i>

## Utilização conforme o fim a que se destina a máquina

A máquina de varrer foi concebida para a limpeza profissional de pavimentos, por exemplo, para as seguintes aplicações:

- Parques de estacionamento
- Instalações de produção
- Armazéns logísticos
- Hotel
- Superfícies do comércio a retalho
- Armazéns
- Passeios
- Esta vassoura mecânica foi concebida para varrer superfícies em zonas internas e externas.
- Antes de utilizar o aparelho e os respectivos dispositivos de trabalho, verifique se estão em bom estado e seguros no funcionamento. Se tiver dúvidas quanto ao bom estado do aparelho, não o utilize.
- Utilize esta vassoura mecânica exclusivamente em conformidade com as indicações destas Instruções de Serviço.
- No aparelho não podem ser executadas alterações.
- Este aparelho só é apropriado para os pavimentos enunciados no presente Manual de Instruções.
- O aparelho só pode passar por superfícies que o proprietário ou responsável pela utilização do aparelho aprovou para este fim.
- De um modo geral vale o seguinte: Manter afastados do aparelho quaisquer materiais facilmente inflamáveis (perigo de explosão/de incêndio).

## Utilização inadequada previsível

- Nunca varrer/aspirar líquidos explosivos, gases inflamáveis nem ácidos ou solventes não diluídos. Tais como gasolina, diluentes de tinta ou óleo combustível que podem formar gases ou misturas explosivas quando misturados com o ar aspirado, assim como acetona, ácidos e solventes não diluídos, dado que estas substâncias prejudicam os materiais utilizados no aparelho.
- Nunca varrer/aspirar pós reactivos de metal (p. ex. alumínio, magnésio, zinco). Estes, em combinação com detergentes altamente alcalinos e ácidos, formam gases explosivos.
- Não varrer/aspirar objectos que estão a queimar ou em brasa.
- O aparelho não é adequado para varrer substâncias nocivas para a saúde.
- É proibida a permanência nas zonas de perigo. É proibido usar o aparelho em locais onde há perigo de explosão.
- Não é permitido transportar acompanhantes na máquina.
- Não é permitido empurrar ou transportar objectos com este aparelho.

## Pavimentos adequados

- Asfalto
- Piso industrial
- Laje
- Betão
- Paralelepípedos

## Avisos de segurança

### Avisos de segurança sobre o manuseamento

- Para a manutenção das linhas de ar e de fuga, o aparelho não deve ser operado a uma altura superior a 2000 metros acima do zero normal.
  - (Apenas válido na Finlândia) Caso o aparelho esteja equipado com uma tubagem flexível (mangueira) em PVC, este não deve ser utilizado com temperaturas ambiente muito baixas (abaixo de 0°C). Em caso de dúvidas relativas ao seu aparelho, contactar a Kärcher.
  - Antes de utilizar o aparelho e os respectivos dispositivos de trabalho, verifique se estão em bom estado e seguros no funcionamento. Se tiver dúvidas quanto ao bom estado do aparelho, não o utilize.
  - Na utilização do aparelho em zonas de perigo (p. ex. bombas de gasolina), deverão ser observadas as respectivas normas de segurança. É proibido usar o aparelho em locais onde há perigo de explosão.
- ⚠ PERIGO**  
Perigo de lesões!
- Não utilizar o aparelho sem a cobertura de protecção em locais onde exista a possibilidade do operador da máquina ser alvo de objectos em queda.
  - O utilizador deve utilizar o aparelho de acordo com as especificações. Deve observar as condições locais e prestar

atenção a terceiros e especialmente a crianças quando trabalhar com o aparelho.

- Por princípio, devem ser observadas as medidas de segurança, regras e disposições válidas para veículos automóveis.
- Antes de iniciar os trabalhos o operador deve assegurar que todos os dispositivos de protecção estão correctamente montados e que funcionam correctamente.
- O operador do aparelho é responsável por acidentes com outras pessoas ou com propriedade das mesmas.
- Ter atenção que o operador utilize roupa justa. Utilizar calçado seguro e roupa ligeira.
- Controlar as imediações antes de arrancar (p. ex. crianças). Ter atenção a suficiente visibilidade!
- Nunca deixe o aparelho sozinho enquanto o motor estiver a funcionar. O operador só pode abandonar o aparelho quando o motor estiver parado, o aparelho estiver protegido contra movimentos involuntários e a chave tiver sido retirada da ignição.
- Retire a chave, de modo a evitar a utilização do aparelho por pessoas não autorizadas.
- O aparelho só deve ser manobrado por pessoas que tenham sido instruídas especialmente para o efeito ou por pessoas que já comprovaram ter capacidades para a manobra do aparelho e que estejam expressamente autorizados para utilizarem o mesmo.
- Este aparelho não é adequado para a utilização por pessoas (incluindo crianças) com capacidades físicas, sensoriais e psíquicas reduzidas e por pessoas com falta de experiência e/ou conhecimentos, excepto se forem supervisionadas por uma pessoa responsável pela segurança ou receberam instruções sobre o manuseamento do aparelho.
- As crianças devem ser supervisionadas, de modo a assegurar que não brincam com o aparelho.

### CUIDADO

Perigo de danos! Não varrer fitas, cordas ou arames. Estes podem enrolar-se em torno do cilindro varredor.

### Avisos de segurança sobre o funcionamento de marcha

#### ⚠ **PERIGO**

Perigo de ferimentos! Verificar a capacidade de suporte do solo, antes de circular com o veículo por cima do mesmo.

#### ⚠ **PERIGO**

Perigo de acidente, perigo de ferimentos! Perigo de capotamento em subidas fortes.

– No sentido de marcha, não conduzir em subidas superiores a 14 %.

Perigo de queda no caso de percurso rápido em curvas (sobretudo curvas à esquerda).

– Conduzir devagar nas curvas.

Perigo de capotamento em caso de piso instável.

– Conduzir o aparelho apenas sobre piso firme.

Perigo de capotamento em caso de inclinação lateral demasiado forte.

– Em posição perpendicular em relação ao sentido de marcha, não conduzir em subidas superiores a 10%.

### Avisos de segurança para aparelhos a baterias

**Aviso:** A garantia só será válida se utilizar as baterias e os carregadores recomendados pela Kärcher.

– É absolutamente imprescindível respeitar as instruções do fabricante da bateria e do carregador. Ao lidar com baterias, siga as recomendações do legislador.

– Nunca deixe as baterias por muito tempo descarregadas, recarregue-as o mais rapidamente possível.

– Mantenha as baterias sempre limpas e secas para evitar correntes de fuga. Proteger contra impurezas, tais como pó de metal.

– Não colocar ferramentas ou similares sobre a bateria. Curto-circuito e perigo de explosão.

– Nunca trabalhe com chamas abertas ou faíscas e nunca fume na proximidade das baterias ou da sala onde serão carregadas. Perigo de explosão

– Não tocar em peças quentes, por exemplo, no motor de accionamento (perigo de queimadura)

– Tenha o máximo cuidado ao manusear ácido da bateria. Respeite as respectivas indicações de segurança!

– As baterias gastas devem ser eliminadas sem prejudicar o ambiente e de acordo com a directiva CE 91 / 157 CEE

### Aparelhos com esvaziamento em altura

#### ⚠ **PERIGO**

Perigo de lesões!

→ Ao realizar trabalhos no esvaziamento em altura, elevar completamente o colector do lixo varrido e fixá-lo.

→ Executar a fixação apenas fora da zona de perigo.

### Aparelhos com tejadilho de protecção do condutor

#### **AVISO**

O tejadilho de protecção do condutor (opcional) assegura a protecção contra peças maiores em queda. No entanto, não oferece protecção de capotamento!

→ Verificar o tecto de protecção diariamente quanto a danos.

→ Em caso de danos no tecto de protecção e também em componentes individuais, substituir a totalidade do tecto de protecção.

→ Não é permitida qualquer modificação do tecto de protecção, bem como a utilização de quaisquer elementos, componentes e módulos que não pertençam à Kärcher, dado poderem limitar o funcionamento do tecto de protecção.

### Avisos de segurança sobre o transporte do aparelho

→ Durante o transporte em atrelados ou veículos, observar o peso vazio (peso de transporte) do aparelho.

→ Para o transporte do aparelho, remover a ficha do carregador e fixar bem o aparelho.

### Avisos de segurança sobre a conservação e manutenção

→ Antes da limpeza e manutenção do aparelho, da substituição de peças ou da modificação para uma outra função, o aparelho deve ser desligado e a chave retirada da ignição.

→ No caso de aparelhos com uma bateria de tracção, separar sempre a bateria do sistema eléctrico do aparelho através do ponto de separação da bateria (ficha do carregador) em todos os trabalhos de manutenção.

→ A bateria deve ser desconectada sempre que forem realizados trabalhos no sistema eléctrico.

Para tal, desligar primeiro o pólo negativo e depois o pólo positivo.

A religação é feita na sequência inversa. Ligar primeiro o pólo positivo e depois o pólo negativo.

→ A limpeza do aparelho não pode ser executada com uma mangueira ou com um jacto de água de alta pressão (perigo de curtos-circuitos ou de outros danos).

→ As reparações só podem ser executadas pelas oficinas de assistência técnica autorizadas ou por técnicos especializados nesta área, que estejam devidamente familiarizados com as principais normas de segurança.

→ Ter atenção ao controlo de segurança de acordo com as prescrições locais em vigor referentes a aparelhos profissionais móveis.

→ Realizar os trabalhos no aparelho sempre com luvas adequadas.

### Funcionamento

A vassoura mecânica funciona de acordo com o princípio da pá varredora.

– O rolo varredor em rotação transporta a sujidade directamente para o colector de lixo.

– A vassoura lateral limpa as esquinas e os cantos da área varrida e leva a sujidade para a faixa do rolo varredor.

– A poeira fina é aspirada através do filtro de poeira através da ventoinha de aspiração.

### Instruções de descarga

#### ⚠ **Perigo**

Perigo de ferimentos, perigo de danos!

Ter atenção ao peso do aparelho durante os trabalhos de carregamento/descarregamento.

Peso (sem baterias)	750 kg*
Peso (com baterias)	1200 kg*

\* Se estiverem montados kits de montagem o peso situar-se-á respectivamente mais alto.

→ **Não utilizar um empilhador.**

→ Utilizar uma rampa adequada ou uma grua para o carregamento/descarregamento do aparelho!

→ No caso de utilização de uma rampa, ter atenção: distância do solo de 70mm.

→ Se o aparelho for fornecido sobre uma paleta, deve construir-se uma rampa com as tábuas fornecidas.

As instruções para a construção da rampa encontram-se na página 2.

**Aviso importante:** Cada tábua tem que ser aparafusada com 2 parafusos.

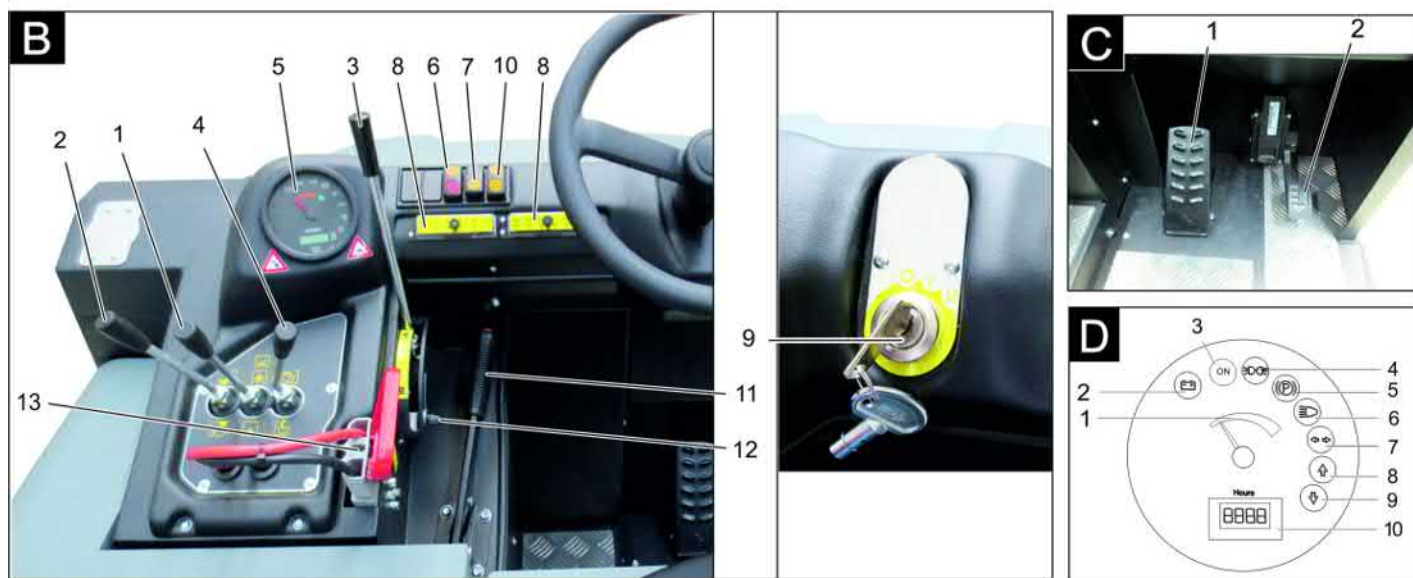
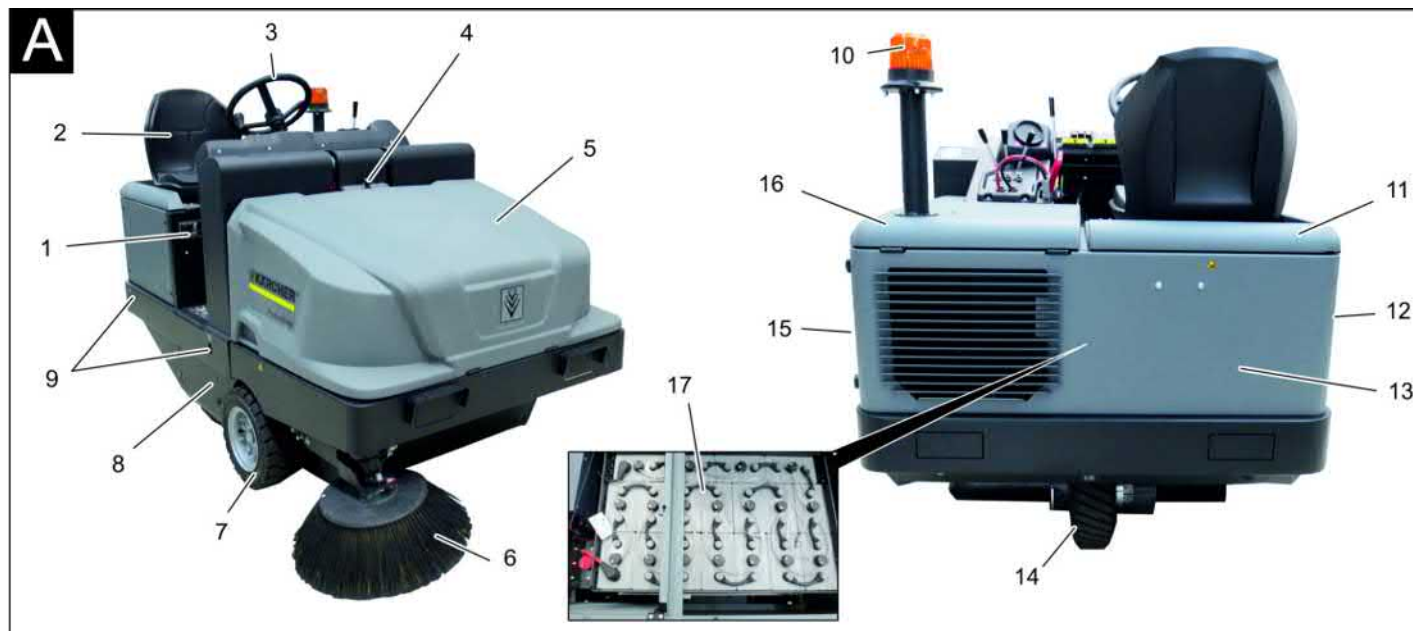

**Figura da máquina de varrer**

**Figura A**

- 1 Placa de tipo
- 2 Banco (com interruptor de contacto no assento)
- 3 Volante
- 4 Bloqueio da cobertura do aparelho
- 5 Tampa da máquina
- 6 Vassoura lateral, direita
- 7 Roda dianteira
- 8 Acesso ao rolo varredor
- 9 Ponto de fixação
- 10 Foco rotativo de aviso
- 11 Cobertura do aparelho à direita
- 12 Cobertura, direita
- 13 Carenagem traseira
- 14 Roda motriz
- 15 Cobertura, esquerda
- 16 Cobertura à esquerda (cobertura do motor)
- 17 Jogo de baterias (apenas no volume do fornecimento de KM 120/250 R Bp pacote)

**Painel de comando**

**Figura B**

- 1 Alavanca de comando da escova cilíndrica de varredura e vassoura lateral  
Alavanca para a frente: Escova cilíndrica de varredura ligada, baixar a vassoura lateral e ligar.  
Alavanca para trás: Escova cilíndrica de varredura ligada
- 2 Alavanca de comando do coletor do lixo varrido  
Elevar/baixar o recipiente de material varrido
- 3 Alavanca de comando da escova cilíndrica de varredura  
Levantar e baixar a escova cilíndrica de varredura
- 4 Alavanca de comando da tampa do recipiente  
Tampa do recipiente abrir/fechar
- 5 Lâmpadas de controlo e display
- 6 Interruptor "Ventilador e limpeza do filtro"  
Posição central: limpeza do filtro e ventilador desligados  
Posição traseira: ventilador ligado

Posição dianteira: limpeza do filtro ligada

- 7 Interruptor "Buzina"
- 8 Fusíveis
- 9 Fechadura de ignição  
Posição 0: desligar o motor  
Posição 1: Ignição ligada  
Posição 2: colocar o motor em funcionamento
- 10 Selector da direcção de marcha
- 11 Travão de imobilização
- 12 Reajuste do desgaste / ajuste da simetria da vassoura da escova cilíndrica de varredura
- 13 Ficha da bateria

**Pedais**

**Figura C**

- 1 Pedal do travão
- 2 Pedal do acelerador

**Lâmpadas de controlo e display**

**Figura D**

- 1 Capacidade da bateria
- 2 Luz de controlo da bateria
- 3 Lâmpada de controlo do estado operativo

- 4 Luz de controlo da luz de presença
- 5 Lâmpada de controlo (não conectada)
- 6 Luz de controlo dos médios
- 7 Lâmpada de controlo (não conectada)
- 8 Lâmpada de controlo da direcção de marcha em frente
- 9 Lâmpada de controlo de marcha-atrás
- 10 Contador das horas de serviço

## Antes de colocar em funcionamento

### Puxar/soltar o travão de mão

- Soltar o travão de imobilização, carregando no pedal do travão.
- Puxar o travão de imobilização, carregando no pedal do travão.

## Colocação em funcionamento

### Instruções gerais

- Estacionar a vassoura mecânica sobre uma superfície plana.
- Retirar a chave da ignição.
- Activar o travão de imobilização.

### Trabalhos de verificação e de manutenção

#### Diariamente antes de iniciar os trabalhos

- Verificar o estado da bateria e, se necessário, carregar a bateria (ver capítulo "Carregar as baterias").
- Verifique se o rolo-escova e a escova lateral apresentam desgaste e ou se há fitas enroladas nelas.
- Controlar as rodas relativamente ao enrolamento de fitas.
- Verificar se todos os elementos de comando funcionam.
- Controlar o aparelho quanto a danos.
- Limpar o filtro do pó com o botão do dispositivo de limpeza de filtros.

**Aviso:** descrição, veja capítulo Conservação e manutenção.

### Avisos de segurança relativos a baterias

Observar impreterivelmente os seguintes avisos de advertência ao manusear baterias:

	Observar os avisos na bateria, no manual de instruções e nas instruções de funcionamento do veículo!
	Usar óculos de protecção!
	Manter o ácido e as baterias fora do alcance das crianças
	Perigo de explosão!
	É proibido fogo, faíscas, luz aberta e fumar!

	Perigo de queimaduras!
	Primeiro socorro!
	Sinal de aviso!
	Eliminação!
	Não eliminar a bateria no lixo doméstico!
	Aviso para tensão eléctrica perigosa!

#### ⚠ Perigo

Perigo de explosão! Não colocar ferramentas ou objectos semelhantes sobre a bateria, ou seja, sobre os pólos finais e os conectores de células.

#### ⚠ Perigo

Perigo de lesões! Em caso de ferimentos, evitar o contacto com chumbo. Depois de executar trabalhos na bateria, lavar sempre as mãos.

#### ⚠ Perigo

Perigo de incêndio e explosão!

- Proibido fumar e fogo aberto.
- Os espaços onde as baterias são carregadas devem estar bem arejados, já que o processo de carga cria um gás altamente explosivo.

#### ⚠ Perigo

Perigo de queimaduras!

- Lavar ou enxugar respingos de ácido nos olhos ou na pele com muita água limpa.
- De seguida, consultar imediatamente um médico.
- As roupas sujas com ácido devem ser lavadas com água.

### Carregar as baterias

#### CUIDADO

Antes da colocação em operação do aparelho carregar as baterias.

#### ⚠ PERIGO

Perigo de ferimentos! Observar as prescrições de segurança para o manuseamento de baterias. Observar as instruções de uso do fabricante do carregador.

Consultar a agir em conformidade com o manual de instruções do fabricante da bateria.

Carregar as baterias apenas com o carregador próprio para o efeito.

#### ⚠ Perigo

Perigo de queimaduras químicas. Ao adicionar água em baterias descarregadas, o ácido poderá derramar! Ao manusear ácido de bateria, utilize óculos de protecção e

respeite as normas em vigor, para evitar lesões e danos na roupa. Se ocorrer um contacto de borrifos de ácido com a pele ou roupa, lavar imediatamente com bastante água.

#### CUIDADO

Perigo de danos. Adicionar somente água destilada ou dessalinizada (VDE 0510) nas baterias. Não utilize outros aditivos (os chamados substâncias de melhoria) pois, isso fará extinguir todos os direitos de garantia.

### Baterias e carregadores recomendados

	Nº de encomenda
<b>Pacote de baterias 36 V, 360 Ah, (no tabuleiro, baixa manutenção)*</b>	6.654-282.0
<b>Carregador 36 V, 50 A</b>	6.654-283.0

\* O aparelho necessita de 1 pacote de baterias

Não é aconselhada a utilização de outras baterias e carregadores, e a utilização dos mesmos só pode ser efectuada após consultar o serviço de assistência técnica KÄRCHER.

- Retirar o conector da bateria na máquina e unir ao conector do carregador.
- Inserir o conector do carregador numa tomada padrão de 16 A; o carregador inicia o carregamento automaticamente.
- Manter as duas coberturas do motor abertas durante o carregamento.
- **Aviso:** Quando as baterias estiverem carregadas, separar primeiro o carregador da rede eléctrica e só depois as baterias.

### Verificar e corrigir o nível de líquido da bateria

#### CUIDADO

Ter sempre em conta os avisos do fabricante da bateria e agir em conformidade.

### Verificar o estado de carregamento da bateria

- Indicação da capacidade da bateria na zona verde:  
A bateria está carregada.
- Indicação da capacidade da bateria na zona amarela:  
A bateria está descarregada a metade.
- Indicação da capacidade da bateria na zona vermelha:  
A bateria está praticamente descarregada. A operação de varrer será automaticamente terminada em breve.
- Lâmpada de controlo brilha vermelho  
A bateria está descarregada. A operação de varrer é terminada automaticamente (a reactivação dos agregados de varredura só é possível após o carregamento da bateria).
- Conduzir o aparelho directamente à estação de carga evitando subidas desnecessárias.
- Carregar a bateria.

## Funcionamento

### Ajustar o assento do condutor

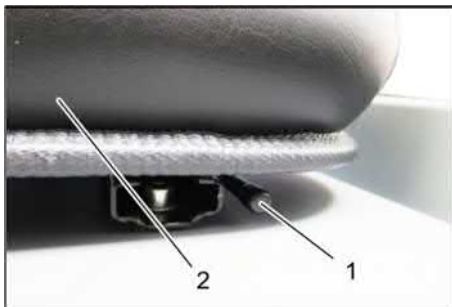

- 1 Alavanca de ajuste do assento
  - 2 Banco do condutor
- Puxar a alavanca de ajuste do assento para fora.
  - Deslocar o assento, soltar a alavanca e deixar engatar.
  - Controlar se o assento está travado, movimentando-o para a frente e para trás.

### Arrancar o aparelho

**Aviso:** o aparelho está equipado com um interruptor de contacto no assento. O aparelho é desligado quando se abandona o assento do condutor.

- Sentar-se no assento do condutor.
  - Posicionar o selector da direcção de marcha na posição central.
  - Activar o travão de imobilização.
  - Inserir a chave de ignição no fecho da mesma.
  - Rodar a chave de ignição para a posição "I".  
O aparelho está operacional.
  - Girar a chave de ignição para a posição "II".  
O aparelho está pronto para andamento.
- Aviso:** A indicação da capacidade da bateria mostra a carga real da bateria após 10 segundos.

### Conduzir o aparelho

- Carregar no pedal do travão e mantê-lo carregado.
- Soltar o travão de imobilização.



- 1 Sentido de marcha em frente
- 2 Sentido de marcha, marcha-atrás

### Marcha para a frente

- Ajustar o selector da direcção de marcha em "para a frente".
- Carregar lentamente o pedal de marcha.

### Marcha atrás

#### ⚠ Perigo

*Perigo de lesões! Durante a marcha-atrás não pode existir qualquer perigo para terceiros, caso contrário deve requerer o apoio de uma pessoa para o apoiar nas manobras.*

#### CUIDADO

*Perigo de danos! Accionar o selector da direcção de marcha apenas com o aparelho parado.*

- Ajustar o selector da direcção de marcha em "para trás".
- Carregar lentamente o pedal de marcha.

### Dirigibilidade

- Com o pedal de marcha (translado) é possível regular a velocidade de deslocação continuamente.
- Evite pisar o pedal aos solavancos para não danificar o sistema hidráulico.

### Travar

- Soltar o pedal de marcha, o aparelho trava automaticamente e pára.

**Aviso:** A eficácia de travagem pode ser aumentada carregando no pedal do travão.

### Passar por cima de obstáculos

Passar por cima de obstáculos fixos até 70 mm de altura:

- Passar, em marcha para a frente, de vagar e com cuidado por cima de obstáculos.

Passar por cima de obstáculos fixos com altura superior a 70 mm:

- Para passar por cima de obstáculos maiores é requerida uma rampa apropriada.

### Operação de varrer

#### ADVERTÊNCIA

*Não varrer fitas de empacotar, arames ou objectos semelhantes, para evitar danos no sistema mecânico da máquina.*

**Aviso:** para conseguir óptimos resultados de limpeza, deve andar-se a uma velocidade adequada às condições da superfície a ser limpa.

**Aviso:** esvaziar regularmente o filtro de pó durante o funcionamento.

**Aviso:** No caso de trabalhos repetidos na área de pó fino é necessário lavar o filtro mais frequentemente.

### Alavanca de comando



- 1 Alavanca de comando da escova cilíndrica de varredura e vassoura lateral
- 2 Alavanca de comando do colector do lixo varrido
- 3 Alavanca de comando da escova cilíndrica de varredura

- 4 Alavanca de comando da tampa do recipiente

### Alavanca de comando da escova cilíndrica de varredura e vassoura lateral

- Alavanca de comando (1) para a frente: Escova cilíndrica de varredura ligada, baixar a vassoura lateral e ligar.
- Alavanca de comando (1) para trás: Escova cilíndrica de varredura ligada.

### Alavanca de comando do colector do lixo varrido

- Alavanca de comando do colector do lixo varrido (2) para a frente: O colector do lixo varrido desce.
- Alavanca de comando do colector do lixo varrido (2) para trás: O colector do lixo varrido sobe.

### Alavanca de comando do rolo da vassoura

- Alavanca de comando da escova cilíndrica de varredura (3) para a frente: A escova cilíndrica de varredura levanta-se.
- Alavanca de comando da escova cilíndrica de varredura (3) para trás: A escova cilíndrica de varredura baixa.

### Alavanca de comando da tampa do recipiente

- Alavanca de comando da tampa do recipiente (4) para a frente: A tampa do recipiente do colector do lixo varrido abre.
- Alavanca de comando da tampa do recipiente (4) para trás: A tampa do recipiente do colector do lixo varrido fecha.

### Varrer chão seco



- Ligar a ventoinha.
- **Na limpeza de superfícies:**  
Alavanca de comando da escova cilíndrica de varredura e vassoura lateral (1) para trás: Escova cilíndrica de varredura ligada.  
Alavanca de comando da escova cilíndrica de varredura (3) para trás: A escova cilíndrica de varredura baixa.
- Alavanca de comando da tampa do recipiente (4) para a frente: A tampa do recipiente abre.
- **Na limpeza dos bordos laterais:**  
Alavanca de comando da escova cilíndrica de varredura e vassoura lateral (1) para a frente: Escova cilíndrica de varredura ligada, vassoura lateral ligada e baixar.  
Alavanca de comando da escova cilíndrica de varredura (3) para trás: A escova cilíndrica de varredura baixa.



### Varrer chão húmido ou molhado

→ Desligar ventilador.

#### → Na limpeza de superfícies:

Alavanca de comando da escova cilíndrica de varredura e vassoura lateral (1) para trás: Escova cilíndrica de varredura ligada.

Alavanca de comando da escova cilíndrica de varredura (3) para trás: A escova cilíndrica de varredura baixa.

→ Alavanca de comando da tampa do recipiente (4) para a frente: A tampa do recipiente abre.

#### → Na limpeza dos bordos laterais:

Alavanca de comando da escova cilíndrica de varredura e vassoura lateral (1) para a frente: Escova cilíndrica de varredura ligada, vassoura lateral ligada e baixar.

Alavanca de comando da escova cilíndrica de varredura (3) para trás: A escova cilíndrica de varredura baixa.

### Esvaziar o recipiente de material varrido

#### ⚠ **PERIGO**

*Perigo de lesões!*

→ Durante o processo de esvaziamento, não podem encontrar-se nem pessoas, nem animais na zona de alcance do recipiente de material varrido.

*Perigo de instabilidade!*

→ Estacionar o aparelho sobre uma superfície plana durante o esvaziamento.

#### ⚠ **ATENÇÃO**

*Perigo de esmagamento!*

→ Nunca introduzir as mãos na articulação do mecanismo de esvaziamento. Não posicionar-se por baixo do recipiente elevado.

#### **ADVERTÊNCIA**

*Perigo de ferimentos e de danos!*

→ Possibilidade de projecção de material do rolo da vassoura rotativo durante o processo de esvaziamento. Manter uma distância suficiente.

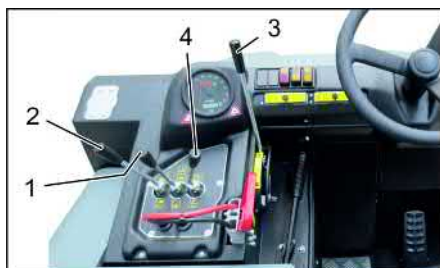

- Levantar a escova cilíndrica de varredura e a vassoura lateral com as alavancas de comando: Alavanca de comando 1 no meio e alavanca de comando 3 para a frente.
- Fechar a tampa do recipiente; para isso, deslocar a alavanca de comando (4) para a frente.
- Levantar o colector do lixo varrido; para isso, deslocar a alavanca de comando do colector do lixo varrido (2) para trás.
- Aproximar-se lentamente do recipiente colector.
- Activar o travão de imobilização.
- Abrir a tampa do recipiente; para isso, deslocar a alavanca de comando da tampa do recipiente (4) para a frente e esvaziar o colector do lixo varrido.
- Fechar a tampa do recipiente; para isso, deslocar a alavanca de comando da tampa do recipiente (4) para trás até esta engatar na posição final.
- Soltar o travão de imobilização.
- Afastar-se lentamente do recipiente colector.
- Descer o colector do lixo varrido até à posição final; para isso, deslocar a alavanca de comando do colector do lixo varrido (2) para a frente

### Desligar o aparelho

- Carregar no pedal do travão e mantê-lo carregado.
- Activar o travão de imobilização.
- Rodar a chave de ignição para "0" e retirar a chave.

### Transporte

#### ⚠ **PERIGO**

*Danos de transporte!*

- Durante o transporte em atrelados ou veículos, observar o peso vazio (peso de transporte) do aparelho.
- Durante o transporte em veículos, proteger o aparelho contra deslizos e tombamentos, de acordo com as directivas em vigor.
- Rodar a chave de ignição para "0" e retirar a chave.
- Activar o travão de imobilização.
- Travar o aparelho nos pontos de fixação (4x) com cintas tensoras, cordas ou correntes.
- Travar as rodas do aparelho com calços.
- Durante o transporte da máquina de varredura, desconectar a bateria.

### Armazenamento/ desactivação

#### ⚠ **PERIGO**

*Perigo de ferimentos e de danos! Ter atenção ao peso do aparelho durante o armazenamento.*

- Pousar a vassoura mecânica numa superfície plana, num ambiente seco e livre de gelo. Utilizar material de cobertura para proteger contra poeira.
- Levantar o rolo varredor e a vassoura lateral, para não danificar as cerdas.
- Fechar a tampa do recipiente.

→ Rodar a chave de ignição para "0" e retirar a chave.

→ Activar o travão de imobilização.

→ Travar a vassoura mecânica de forma que não se possa deslocar.

Se a vassoura mecânica não for utilizada durante um período prolongado, observar ainda:

→ Limpar a vassoura mecânica por dentro e por fora.

→ Retirar o conector da bateria na máquina.

→ Carregar bateria e, em intervalo de aprox. 2 meses, recarregá-la.

### Conservação e manutenção

#### Instruções gerais

#### **ADVERTÊNCIA**

*Perigo de danos!*

→ Não lavar o filtro do pó.

→ As reparações só podem ser executadas pelas oficinas de assistência técnica autorizadas ou por técnicos especializados nesta área, que estejam devidamente familiarizados com as principais normas de segurança.

→ Os aparelhos que podem ser alterados no local para utilização industrial estão sujeitos a uma inspecção de segurança segundo a Norma VDE 0701.

→ Estacionar a vassoura mecânica sobre uma superfície plana.

→ Rodar a chave de ignição para "0" e retirar a chave.

→ Activar o travão de imobilização.

#### Limpeza

#### **CUIDADO**

*Perigo de danos!*

→ A limpeza do aparelho não pode ser executada com uma mangueira ou com um jacto de água de alta pressão (perigo de curtos-circuitos ou de outros danos).

#### Limpeza interior do aparelho

#### ⚠ **PERIGO**

*Perigo de lesões!*

→ Utilizar máscara de protecção contra poeiras e óculos de protecção.

→ Limpar o aparelho com um pano.

→ Soprar o aparelho com ar comprimido.

#### Limpeza exterior do aparelho

→ Limpar o aparelho com um pano molhado de água com detergente suave.

**Aviso:** não utilizar detergentes agressivos.

#### Intervalos de manutenção

**Aviso:** o contador das horas de serviço indica o momento para efectuar a manutenção.

## Manutenção efectuada pelo cliente

**Aviso:** caso a manutenção seja efectuada pelo cliente, todos os trabalhos de assistência técnica e manutenção devem ser efectuados por técnicos qualificados. Se necessário, consulte, a qualquer altura, um revendedor da Kärcher.

### Manutenção diária:

- Verifique se o rolo-escova e a escova lateral apresentam desgaste e ou se há fitas enroladas nelas.
- Verificar se todos os elementos de comando funcionam.
- Controlar o aparelho quanto a danos.

### Manutenção semanal:

- Verificar o sistema do óleo hidráulico.
- Verificar o nível de óleo hidráulico.
- Controlar o nível do líquido dos travões.
- Verificar o nível de desgaste das réguas de vedação e, se necessário, substituí-las
- Verificar e lubrificar a tampa do recipiente.

### Manutenção após desgaste:

- Substituir as réguas de vedação.
- Reajustar ou substituir os vedantes laterais.
- Substituir o rolo-escova.
- Substituir as vassouras laterais.

**Aviso:** descrição, veja capítulo "Trabalhos de Manutenção".

## Manutenção pelo serviço de assistência técnica

### Manutenção após 50 horas de serviço:

- Efectuar a primeira inspecção de acordo com o caderno de manutenção.

### Manutenção após 250 horas de serviço:

- Efectuar a inspecção de acordo com o caderno de manutenção.

**Aviso:** para preservar o direito à garantia, todos os trabalhos de assistência técnica e manutenção deverão ser executados, durante o prazo de garantia, pela assistência técnica autorizada da Kärcher e de acordo com o livro de manutenção.

## Trabalhos de manutenção

### Preparação:

- Estacionar a vassoura mecânica sobre uma superfície plana.
- Rodar a chave de ignição para "0" e retirar a chave.
- Activar o travão de imobilização.

### Indicações gerais de segurança

#### ⚠ PERIGO

Perigo de lesões! Quando o colector de lixo estiver levantado, coloque sempre a barra de segurança.



1 Suporte da barra de segurança

### 2 Barra de segurança

- Rebater a barra de segurança (para o esvaziamento em altura) para cima e inserir no suporte (fixado).

## Substituir as baterias

### ADVERTÊNCIA

Ao montar as baterias, ter atenção à orientação dos pólos da bateria. O pólo é montado no sentido de condução para a esquerda.

As baterias só podem ser substituídas em conjunto. A substituição só pode ser efectuada por um técnico qualificado.

- Devido ao peso elevado (450 kg), a troca terá impreterivelmente de ser feita com um guindaste.

**Aviso:** A travessa deve ser desenroscada antes de substituir a bateria.



1 Pólo da bateria no sentido de condução para a esquerda

2 Travessa

- Ao desmontar a bateria, desconectar primeiro o cabo do pólo negativo.
- Fixar os cabos da grua nos 4 olhais do conjunto de baterias e retirar as baterias cuidadosamente.

## Verificar o nível do líquido dos travões e reencher líquido dos travões

### ⚠ PERIGO

Perigo de lesões!

- Quando o colector de lixo estiver levantado, coloque sempre a barra de segurança.
- Executar a fixação apenas fora da zona de perigo.

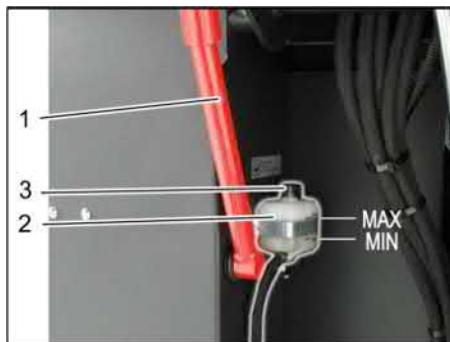

1 Suporte da barra de segurança

2 Recipiente do líquido dos travões

3 Tampa de fecho

- Deslocar o colector do lixo varrido para cima e fixar com a barra de segurança. Consultar o capítulo "Esvaziar colector do lixo varrido"
- Verificar se existe líquido dos travões suficiente no recipiente do líquido dos travões.

**Aviso**

O nível de enchimento deve encontrar-se entre "Mín." e "Máx."

- Se necessário, reencher líquido dos travões DOT, disponível no comércio.

## Verificar o nível de óleo hidráulico e complementar o óleo hidráulico

### AVISO

O colector do lixo varrido não pode ser levantado.

- Abrir a tampa do motor.



1 Depósito do óleo hidráulico

2 Óculo de inspecção

3 Tampa de fecho, abertura de enchimento do óleo

- Verificar o nível do óleo hidráulico no óculo de inspecção.
- O nível de óleo deve estar entre a marcação "MIN" e "MAX".
- Se o nível de óleo estiver abaixo da marca "MIN", atestar com óleo hidráulico.

- Desapertar a tampa de fecho da abertura para enchimento de óleo.

- Limpar a zona de enchimento.

- Reabastecer de óleo hidráulico.

### Tipo de óleo: veja os dados técnicos

- Apertar a tampa de fecho da abertura para enchimento de óleo.

## Verificar o sistema do óleo hidráulico

- Activar o travão de imobilização.

- Colocar o motor em funcionamento.

A manutenção do sistema hidráulico só pode ser realizada pela Assistência Técnica da Kärcher.

- Controlar a estanquicidade de todas as ligações e tubagens hidráulicas.

## Verificar o rolo-escova

- Sentar-se no assento do condutor.

- Posicionar o selector da direcção de marcha na posição central.

- Rodar a chave de ignição para a posição "I".

- Elevar o colector de lixo até à posição final.

- Rodar a chave de ignição para "0" e retirar a chave.

- Activar o travão de imobilização.

- Colocar barra de segurança para mecanismo de esvaziamento em alto.

- Retirar fitas ou fios do rolo-escova.

- Retirar a barra de segurança.

- Inserir a chave de ignição no fecho da mesma.

- Rodar a chave de ignição para a posição "I".

- Baixar o colector de lixo até à posição final.

- Rodar a chave de ignição para "0" e retirar a chave.

## Substituir o rolo-escova



- 1 Chaves
  - 2 Revestimento lateral
- Subir o colector do lixo varrido e fixar com a barra de segurança.
  - Abrir o revestimento lateral com uma chave.



- 1 Estribos de retenção
  - 2 Porca de orelhas
  - 3 Vedante lateral
- Desaparafusar as porcas de orelhas.
  - Retirar o estribo de retenção.
  - Virar o vedante lateral para fora.
  - Desenroscar o parafuso de fixação do dispositivo de alojamento do rolo varredor e girar o dispositivo de alojamento para fora.
  - Retirar o rolo-escova.

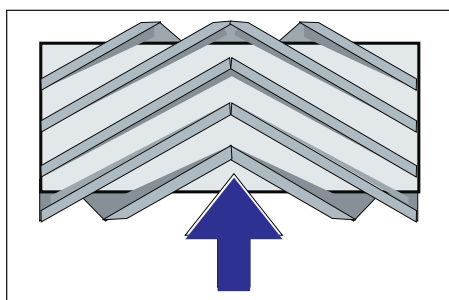

Posição de montagem do rolo varredor no sentido de marcha (visto de cima)

**Aviso:** ao montar o novo rolo-escova, observar a posição do conjunto de cerdas.

- Montar o novo rolo varredor. As ranhuras do rolo varredor têm de encaixar nos ressaltos do balancim do lado oposto.

**Aviso:** Após montar o novo rolo-escova é imprescindível ajustar a simetria da vassoura.

## Verificar e ajustar a simetria do rolo-escova

**Aviso:** A simetria da vassoura é ajustada de fábrica em 80 mm e pode ser reajustada continuamente com o desgaste do rolo varredor.

- Verificar a pressão dos pneus.
- Desligar a ventoinha de aspiração.
- Conduzir a vassoura mecânica a um piso plano e liso visivelmente coberto de pó ou cal.
- Alavanca de comando da escova cilíndrica de varredura e vassoura lateral (1) para trás: Escova cilíndrica de varredura ligada.
- Alavanca de comando da escova cilíndrica de varredura (3) para trás: A escova cilíndrica de varredura baixa.
- Deixar a escova cilíndrica de varredura funcionar durante cerca de 10 segundos.
- Alavanca de comando da escova cilíndrica de varredura e vassoura lateral (1) no meio.

Alavanca de comando da escova cilíndrica de varredura (3) para a frente: A escova cilíndrica de varredura levanta-se.

- Elevar o recipiente de material varrido.
- Deslocar o aparelho na marcha atrás.
- Verificar simetria da vassoura.

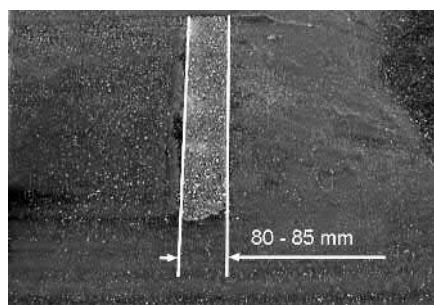

A simetria da vassoura deve formar um retângulo uniforme de 80-85 mm de largura.



- Abrir e ajustar o parafuso de batente de reajuste do desgaste (12).
- Batente para cima: simetria da vassoura reduzida.
- Batente para baixo: simetria da vassoura alargada.
- Voltar a apertar o parafuso de batente.
- Verificar novamente a simetria da vassoura da escova cilíndrica de varredura conforme descrito.

## Verificar e ajustar a simetria da vassoura lateral

- Levantar as vassouras laterais.
- Conduzir a vassoura mecânica a um piso plano e liso visivelmente coberto de pó ou cal.
- Baixar a vassoura lateral com alavanca de comando e deixar funcionar durante cerca de 10 segundos.
- Levantar as vassouras laterais.
- Deslocar o aparelho na marcha atrás.
- Verificar simetria da vassoura.

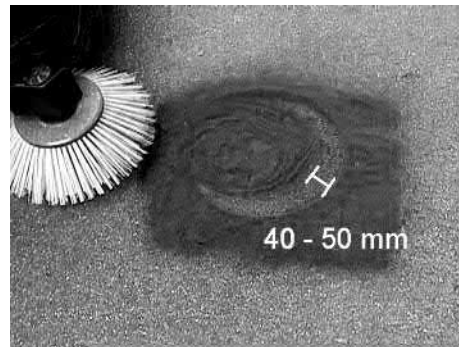

A largura da simetria da vassoura deve situar-se entre 40-50 mm.

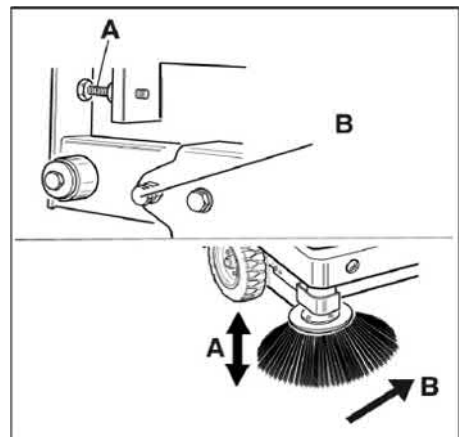

- Corrigir a simetria da vassoura com os dois parafusos de ajuste.
- Verificar simetria da vassoura.

## Ajustar os vedantes laterais

### ⚠ PERIGO

*Perigo de lesões! Quando o colector de lixo estiver levantado, coloque sempre a barra de segurança.*

- Subir o colector do lixo varrido e fixar com a barra de segurança.
- Rebater a barra de segurança (para o esvaziamento em altura) para cima e inserir no suporte (fixado).



- 1 Suporte da barra de segurança
  - 2 Barra de segurança
- Abrir o revestimento lateral, conforme descrito no capítulo "Substituir o rolo da vassoura".

- Desapertar 6 porcas de orelhas na chapa de retenção lateral.
- Desapertar 3 porcas (AC 13) na chapa de retenção dianteira.
- Pressionar o vedante lateral, o mais que possível para baixo (furo oblongo), até ter uma distância de 1 - 3 mm em relação ao chão.
- Aparafusar as chapas de retenção.
- Repetir o processo do outro lado do aparelho.

#### Limpar manualmente o filtro do pó



- Ligar a limpeza do filtro manual.

#### Verificar/substituir o filtro do pó

##### ⚠ ATENÇÃO

Perigo de lesões!

- Usar uma máscara de protecção contra poeiras ao trabalhar no sistema de filtros. Observar as prescrições de segurança sobre o manuseamento de poeiras finas.
- Limpar o filtro do pó com o botão do dispositivo de limpeza de filtros.
- Esvaziar o recipiente de material varrido.



- 1 Bloqueio da cobertura do aparelho
  - 2 Tampa da máquina
  - 3 Tampa do filtro
- Abrir o bloqueio através do desaparafusamento do punho estrelado.
  - Virar a tampa do aparelho para a frente.

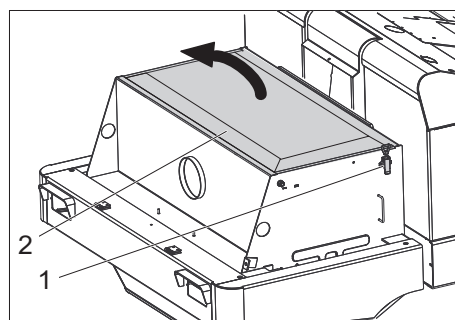

- 1 Fecho, cobertura do filtro (2x)
  - 2 Tampa do filtro
- Abrir o fecho.
  - Abrir a cobertura do filtro.



- 1 Travessas
  - 2 Filtro do pó
- Verificar o filtro de pó; se necessário, limpar ou substituir.
- Aviso**  
A substituição do filtro de pó apenas pode ser realizada pelo Serviço de Assistência Técnica da Kärcher.
- Montar e travar a tampa do filtro.

#### Substituir lâmpada incandescente do farol (opção)

- Desaparafusar faróis.
  - Retirar os faróis e a ficha de ligação.
- Aviso:** Atenção à posição das fichas.
- Desmontar os faróis.
  - Separar a caixa dos faróis e mantê-la na horizontal, pois a unidade da lâmpada não está fixa.
  - Desbloquear o arco de fecho e remover a lâmpada de incandescência.
  - Montar a nova lâmpada de incandescência.
  - Montar em ordem inversa.

#### Substituir lâmpada incandescente do pisca (opção)

- Aviso:** Para substituir a lâmpada de incandescência do pisca, retirar o vidro da respectiva caixa.

#### Substituir os fusíveis

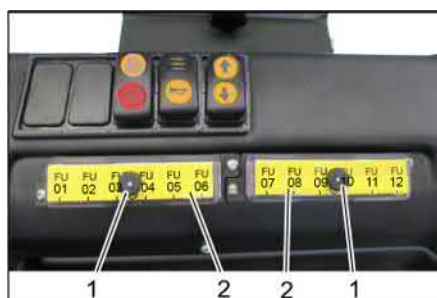

- 1 Porca recartilhada
  - 2 Tampa da caixa de fusíveis
- Desenroscar a porca recartilhada.
  - Abrir a tampa na caixa de fusíveis.
  - Verificar fusíveis.
  - Substituir os fusíveis defeituosos.
- Aviso:** Usar apenas fusíveis com amperagem igual.

FU01	Relé de segurança Pedal do acelerador	3 A
FU02	Indicação multifuncional	5 A
FU03	Desligamento da bateria	3 A
FU04	Comutador do sentido de marcha	3 A
FU05	Comando de marcha	3 A
FU06	Sistema do vibrador	15 A

FU07	Comando do sistema de aspiração	3 A
FU08	Foco rotativo de aviso	7.5 A
FU09	Buzina	7.5 A
FU10	Iluminação	15 A
FU11	Limpa pára-brisas	3 A
FU12	Cabina do condutor (opção)	10 A
FU 13*	Motor de tracção	125 A
FU 14*	Motor eléctrico	100 A
FU 15*	Ventoinha de aspiração	20 A

\* Estes fusíveis devem apenas ser substituídos pelo serviço de assistência técnica, uma vez que pode ser necessário verificar possíveis erros no aparelho.

### Declaração UE de conformidade

Declaramos que a máquina a seguir designada corresponde às exigências de segurança e de saúde básicas estabelecidas nas Directivas UE por quanto concerne à sua concepção e ao tipo de construção assim como na versão lançada no mercado. Se houver qualquer modificação na máquina sem o nosso consentimento prévio, a presente declaração perderá a validade.

**Produto:** Aparelho de varredura e aspiração com assento

**Tipo:** KM 120/250 R Bp  
1.186-002.0  
KM 120/250 R Bp pacote  
1.186-003.0

#### Respectivas Directrizes da UE

2006/42/CE (+2009/127/CE)  
2014/30/UE  
2000/14/CE

#### Normas harmonizadas aplicadas

EN 60335-1  
EN 60335-2-72  
EN 55012: 2007 + A1: 2009  
EN 61000-6-2: 2005  
EN 62233: 2008

#### Processo aplicado de avaliação de conformidade

2000/14/CE: Anexo V

#### Nível de potência acústica dB(A)

Medido: 88  
Garantido: 90

Os signatários actuam em nome e em procuração do Conselho de Administração.

H. Jenner  
Chairman of the Board of Management

S. Reiser  
Director Regulatory Affairs & Certification

Responsável pela documentação:  
S. Reiser

Alfred Kärcher SE & Co. KG  
Alfred-Kärcher-Straße 28-40  
71364 Winnenden (Germany)  
Tel.: +49 7195 14-0  
Fax: +49 7195 14-2212

Winnenden, 2018/10/01

## Ajuda em caso de avarias



Avaria	Eliminação da avaria
O aparelho não se desloca ou desloca-se lentamente	Sentar no banco do condutor, o interruptor de contacto no assento é activada
	Verificar o fusível do motor de tracção FU 13 durante o serviço de assistência técnica
	Substituir ou carregar bateria
	Afrouxar o travão de mão
	Verificar relativamente ao enrolamento de fitas e fios.
	Avisar a Assistência Técnica Kärcher
Ruído sibilante no sistema hidráulico	Reabastecer de fluido hidráulico
	Avisar a Assistência Técnica Kärcher
As escovas rodam lentamente ou não rodam de todo	Verificar relativamente ao enrolamento de fitas e fios.
	Avisar a Assistência Técnica Kärcher
Pouca ou nenhuma potência de aspiração na zona das escovas	Limpar o filtro
	Avisar a Assistência Técnica Kärcher
O aparelho levanta pó	Ajustar os vedantes laterais
	Ligar a ventoinha
	Limpar o filtro de pó
	Substituir as juntas dos filtros
	Avisar a Assistência Técnica Kärcher
A unidade de varredura não apalha o lixo varrido	Esvaziar o recipiente de material varrido
	Limpar o filtro de pó
	Substituir o rolo varredor
	Regular a simetria da vassoura
	Substituir réguas de vedação do colector de lixo
	Eliminar o bloqueio do rolo da vassoura
	Avisar a Assistência Técnica Kärcher
Colector de lixo varrido não levanta ou não baixa	Verificar fusíveis.
	Remover os apoios de segurança do depósito de detritos
	Avisar a Assistência Técnica Kärcher
O colector de lixo roda demasiado lentamente ou não roda de todo	Avisar a Assistência Técnica Kärcher
Avarias de funcionamento de peças movidas hidráulicamente	Avisar a Assistência Técnica Kärcher

## Dados técnicos

		KM 120/250 R Bp	KM 120/250 R Bp Pack
<b>Dados do aparelho</b>			
Velocidade de marcha, em frente	km/h	6	6
Velocidade de marcha-atrás	km/h	3	3
Capacidade de subida (máx.)	--	14%	14%
Desempenho por superfície sem escovas laterais	m²/h	5400	5400
Desempenho por superfície com 1 escova lateral	m²/h	7200	7200
Largura de trabalho sem escovas laterais	mm	900	900
Largura de trabalho com 1 escovas laterais	mm	1200	1200
Tipo de protecção à prova de água de gotejamento	--	IPX 3	IPX 3
Duração da bateria carregada	h	--	3,5
<b>Sistema eléctrico</b>			
Capacidade da bateria	V, Ah	--	36, 360
Jogo de baterias	kg	--	450
<b>Sistema hidráulico</b>			
Quantidade de óleo em todo o sistema hidráulico	l	25	25
Quantidade de óleo no depósito hidráulico	l	20,5	20,5
Tipo de óleo hidráulico	--	HV 46	HV 46
<b>Recipiente de material varrido</b>			
Altura máxima de descarga	mm	1400	1400
Volume do colector de lixo	l	250	250

<b>Rolo varredor</b>			
Diâmetro do rolo-escova	mm	300	300
Largura do rolo-escova	mm	900	900
Número de rotações	1/min	325	325
Simetria da vassoura	mm	80	80
<b>Vassoura lateral</b>			
Diâmetro das escovas laterais	mm	600	600
Rotação(sem estágio)	1/min	61	61
<b>Pneumáticos de borracha</b>			
Dimensão frente	--	15-4,5 x 8	15-4,5 x 8
Dimensão traseiro	--	15-4,5 x 8	15-4,5 x 8
<b>Travão</b>			
Rodas dianteiras	--	mecânico	mecânico
Roda traseira	--	Eléctrico	Eléctrico
<b>Sistema de filtragem e de aspiração</b>			
Tipo	--	Filtro de bolso	Filtro de bolso
Número de rotações	1/min	2800	2800
Superfície filtrante do filtro de poeira fina	m <sup>2</sup>	6,0	6,0
Baixa pressão nominal do sistema de aspiração	mbar	15,5	15,5
Corrente volumétrica nominal do sistema de aspiração	m <sup>3</sup> /h	800	800
Sistema do vibrador	--	Motor eléctrico	Motor eléctrico
<b>Condições ambientais</b>			
Temperatura	°C	-5 até +40	-5 até +40
Humidade do ar, sem formar condensação	%	0 - 90	0 - 90
<b>Valores obtidos segundo EN 60335-2-72</b>			
<b>Emissão de ruído</b>			
Nível de pressão acústica L <sub>pA</sub>	dB(A)	70	70
Insegurança K <sub>pA</sub>	dB(A)	3	3
Nível de potência acústica L <sub>WA</sub> + Insegurança K <sub>WA</sub>	dB(A)	90	90
<b>Vibrações da máquina</b>			
Valor de vibração mão/braço	m/s <sup>2</sup>	0,7	0,7
Assento	m/s <sup>2</sup>	0,5	0,5
Insegurança K	m/s <sup>2</sup>	0,1	0,1
<b>Medidas e pesos</b>			
Comprimento x Largura x Altura	mm	2082x1250x1450	2082x1250x1450
Raio de viragem direito	mm	1350	1350
Raio de viragem esquerdo	mm	1350	1350
Peso em vazio (com/sem bateria)	kg	750/1200	750/1200
Peso total admissível	kg	1620	1620
Carga permitida sobre o eixo dianteiro	kg	797	797
Carga permitida sobre o eixo traseiro	kg	823	823
<b>Reservados os direitos a alterações técnicas!</b>			



Generelle henvisninger . . . . .	DA	1
Miljøbeskyttelse . . . . .	DA	1
Garanti . . . . .	DA	1
Tilbehør og reservedele . . . . .	DA	1
Symbolerne i driftsvejledningen	DA	1
Symboler på apparatet . . . . .	DA	1
Bestemmelsesmæssig anvendelse	DA	2
Forudseligt misbrug . . . . .	DA	2
Egnede underlag . . . . .	DA	2
Sikkerhedsanvisninger . . . . .	DA	2
Sikkerhedshenvisninger til betjeningen . . . . .	DA	2
Sikkerhedshenvisninger til kørsel . . . . .	DA	2
Sikkerhedsanvisninger til batteridrevne apparater . . . . .	DA	3
Maskine med høj-udtømning	DA	3
Maskiner med førerbeskyttelsestæg . . . . .	DA	3
Sikkerhedshenvisninger til maskinens transport . . . . .	DA	3
Sikkerhedshenvisninger til pleje og vedligeholdelse . . . . .	DA	3
Funktion . . . . .	DA	3
Anvisninger til aflæsning . . . . .	DA	3
Betjenings- og funktionselementer	DA	4
Figur fejmaskine . . . . .	DA	4
Betjeningsfelt . . . . .	DA	4
Inden ibrugtagning . . . . .	DA	5
Løsne/låse stopbremsen	DA	5
Ibrugtagning . . . . .	DA	5
Generelle henvisninger . . . . .	DA	5
Kontrol- og vedligeholdelsesarbejder . . . . .	DA	5
Sikkerhedsanvisninger vedrørende batterierne . . . . .	DA	5
Opladning af batterier . . . . .	DA	5
Drift . . . . .	DA	5
Indstilling af førersædet . . . . .	DA	5
Start maskinen . . . . .	DA	6
Kørsel med maskinen . . . . .	DA	6
Fejefunktion . . . . .	DA	6
Tømning af smudsbeholderen	DA	6
Sluk for maskinen . . . . .	DA	7
Transport . . . . .	DA	7
Opbevaring/pause . . . . .	DA	7
Pleje og vedligeholdelse . . . . .	DA	7
Generelle henvisninger . . . . .	DA	7
Rensning . . . . .	DA	7
Vedligeholdelsesintervaller	DA	7
Vedligeholdelsesarbejder	DA	7
EU-overensstemmelses-erklæring	DA	10
Hjælp ved fejl . . . . .	DA	11
Tekniske data . . . . .	DA	11

  Læs original brugsanvisning inden første brug, følg anvisningerne og opbevar vejledningen til senere efterlæsning eller til den næste ejer.

## Generelle henvisninger

- Kontakt venligst forhandleren, såfremt De under udpakningen konstaterer evt. transportskader.
- Advarsels- og henvisningsskilte på maskinen giver vigtige anvisninger for farefri drift.
  - Ud over anvisningerne i denne brugsanvisning skal lovens generelle sikkerheds- og ulykkesforebyggelsesforskrifter overholdes.

## Miljøbeskyttelse

	Emballagen kan genbruges. Smid ikke emballagen ud sammen med det almindelige husholdningsaffald, men aflever den til genbrug.
	Udtjente maskiner indeholder værdifulde materialer, der kan og bør afleveres til genbrug. Aflever derfor udtjente maskiner på en genbrugsstation eller lignende.

Batterier, olie, brændstof og lignende stoffer er ødelæggende for miljøet. Disse stoffer skal bortskaffes via lokale miljøstationer.

## Henvisninger til indholdsstoffer (REACH)

Aktuelle oplysninger til indholdsstoffer finder du på:  
[www.kaercher.com/REACH](http://www.kaercher.com/REACH)

## Garanti

I de enkelte lande gælder de af vore forhandlere fastlagte garantibetingelser. Eventuelle fejl på apparatet afhjælpes gratis inden for garantien, såfremt fejlen kan tilskrives en materiale- eller produktionsfejl. Hvis De ønsker at gøre garantien gældende, bedes De henvende Dem til Deres forhandler eller nærmeste kundeservice medbringende kvittering for købet.

## Tilbehør og reservedele

- FARE**  
For at undgå truende farer, må reparationer og udskiftning af reservedele på maskinen kun gennemføres af en godkendt kundeservice.
- Der må kun anvendes tilbehør og reservedele, der er godkendt af producenten. Originaltilbehør og -reservedele er en garanti for, at maskinen kan fungere sikkert og uden fejl.
  - Yderligere informationen om reservedele finder De under [www.kaercher.com](http://www.kaercher.com) i afsnit "Service".

## Symbolerne i driftsvejledningen

- FARE**  
En umiddelbar truende fare, som kan føre til alvorlige personskader eller død.
- ADVARSEL**  
En muligvis farlig situation, som kan føre til alvorlige personskader eller til død.
- FORSIGTIG**  
En muligvis farlig situation, som kan føre til personskader eller til materialeskader.
- BEMÆRK**  
Henviser til en mulig farlig situation, der kan føre til materiel skade.

## Symboler på apparatet

	Skoldningsfare på grund af varme overflader! Inden der arbejdes på apparatet skal udblæsningsenheden køles tilstrækkeligt ned.
	Arbejder på apparatet skal altid gennemføres med egnede handsker.
	Fare for at kvæste fingrene mellem bevægelige køretøjskomponenter.
	Fare for personskader på grund af en roterende komponenter. Grib ikke ind i komponenterne.
	Brandfare. Opsug ikke brændende eller gløden-de genstande.
	Kædeholder / kranpunkt
	Optagelsepunkter til donkraften
	Maksimal hældning af underlaget ved kørsel med løftet smudsbeholder.
	Kør kun på stigninger op til 14 % i kørselsretningen.
	OBS roterende børste (bemærk omdrejningsretningen).

	Advarsel mod farlig elektrisk spænding!
	Vær opmærksom på henvisning!
	Kør langsomt!
	Læs og følg venligst driftsvejledningen!
	Risiko for beskadigelse! Støvfiltret må ikke vaskes.

## Bestemmelsesmæssig anvendelse

Fejemaskinen er beregnet til rengøring af gulve til industriel brug og f.eks. til følgende anvendelsesområder:

- Parkeringspladser
- Produktionsanlæg
- Logistikområder
- Hotel
- Detailhandel
- Lagerområder
- Gangstier

- Denne fejmaskine er beregnet til fejning af tilsmudsede indendørs og uden-dørs arealer.
- Maskinen og dens arbejdsanordninger skal kontrolleres med henblik på fejlfri tilstand og driftssikkerhed, inden maskinen tages i brug. Hvis maskinen ikke er i en fejlfri tilstand, må den ikke benyttes.
- Brug fejmaskinen kun i overensstemmelse med angivelserne i denne driftsvejledning.
- Der må ikke foretages ændringer på maskinen.
- Maskinen er kun egnet til de typer underlag, der er beskrevet i brugsanvisningen.
- Der må kun køres på de arealer, som producenten eller dennes repræsentanter har frigivet hertil.
- Generelt gælder: Maskinen må ikke komme i nærheden af letantændelige stoffer (eksplosions-, brandfare).

## Forudseligt misbrug

- Fej/opsug aldrig eksplosive væsker, brændbare gasser eller ufortyndede syrer og opløsningsmidler! Dertil hører benzin, farvefortynder og fyringsolie, som ved ophvirvling med sugeluften kan danne eksplosive dampe eller blandinger. Det samme gælder for acetone, ufortyndede syrer og opløsningsmidler, som angriber de materialer, maskinen er fremstillet af.
- Reaktive metalstøv (f.eks. aluminium, magnesium, zink) i forbindelse med stærk alkaliske eller sure rengøringsmidler må aldrig opsuges/opsamles.
- Fej/opsug ikke brændende eller glødende genstande.
- Maskinen er ikke egnet til fejning af sundhedsfarlige stoffer.
- Det er forbudt at opholde sig i fareområdet. Det er forbudt at bruge maskinen i rum med eksplosionsrisiko.
- Det er ikke tilladt at medføre passagerer.
- Det er forbudt at skubbe/trække eller transportere genstande med denne maskine.

## Egnede underlag

- Asfalt
- Industrigulve
- Afretningslag
- Beton
- Brosten

## Sikkerhedsanvisninger

### Sikkerhedshenvisninger til betjeningen

- Med henblik på at overholde luft- og krybestrækningerne må maskinen ikke betjenes over 2000 meter over havets overflade.
  - (Kun gældende for Finland) Hvis maskinen er udstyret med en PVC-slangeledning, må den ikke anvendes ved lave omgivelsestemperaturer (under 0°C). I tilfælde af spørgsmål til din maskine kan du kontakte Kärcher.
  - Maskinen og dens arbejdsanordninger skal kontrolleres med henblik på fejlfri tilstand og driftssikkerhed, inden maskinen tages i brug. Hvis maskinen ikke er i en fejlfri tilstand, må den ikke benyttes.
  - Overhold de gældende sikkerhedsforskrifter ved anvendelse af apparatet i fareområder (f.eks. tankstationer). Det er forbudt at bruge apparatet i rum med eksplosionsrisiko.
- ⚠ FARE**  
Fysisk Risiko!
- I områder, hvor der er mulighed for at betjeningspersonalet kan rammes af faldende genstande, må maskinen ikke bruges uden beskyttelsesteg imod faldende genstande.
  - Brugeren skal anvende maskinen iht. dens anvendelsesformål. Brugeren skal tage hensyn til lokale forhold og under arbejdet med apparatet være op-

mærksom på andre personer, især børn

- Forholdsreglerne, regler og direktiver til køretøjer skal altid følges.
- Før begyndelse af arbejdet skal operatøren/brugeren kontrollere, om alle beskyttelsesanordninger er korrekt monteret og fungerer.
- Maskinens operatør/bruger er ansvarligt for ulykker med andre personer eller deres ejendom.
- Hold øje med om operatøren bruger snæver beklædning. Brug fast skotøj og undgå snæver beklædning.
- Kontroller lokalområdet (f.eks. for børn) inden maskinen startes. Hold øje med tilstrækkelig sigtbarhed!
- Hvis motoren er tændt må maskinen aldrig være uden opsyn. Brugeren må først forlade maskinen hvis motoren er gået i stå, hvis maskinen er sikret imod utilsigtede bevægelser og hvis startnøglen blev fjernet.
- Startnøglen skal fjernes for at garantere for at ingen uvedkommende kan bruge maskinen.
- Maskinen må kun bruges af personer som blev oplyst om brugen eller som kan dokumentere at de er i stand til at betjene maskinen og udtrykkeligt blev betroliget med brugen.
- Maskinen er ikke beregnet til at blive brugt af personer (inklusive børn), hvis fysiske, sensoriske eller åndelige evner er indskrænket eller af personer med manglende erfaring og/eller kendskab med mindre disse personer overvåges af en person, som er ansvarlig for deres sikkerhed, eller blev trænet i maskinens håndtering.
- Børn skal være under opsyn for at sørge for, at de ikke leger med maskinen.

### FORSIGTIG

Risiko for beskadigelse! Undgå at feje bånd, snore eller tråde op, da de kan vikke sig omkring fejevalsen.

### Sikkerhedshenvisninger til kørsel

#### ⚠ FARE

Risiko for tilskadekomst! Kontroller underlagets stabilitet før kørslen.

#### ⚠ FARE

Risiko for ulykke, fare for personskader!

Risiko for at vælte ved for store stigninger.

- Kør kun på stigninger op til 14 % i kørselsretningen.

Vippefare ved hurtig kørsel i sving (især ved venstresving).

- Kør langsomt i sving.

Risiko for at vælte ved ustabil underlag.

- Kør kun med maskinen på et fast underlag.

Risiko for at vælte ved for stor hældning til siden.

- Kør kun ad stigninger på op til 10% på tværs af kørselsretningen.



## Sikkerhedsanvisninger til batteridrevne apparater

**Bemærk:** Der er kun garanti hvis du bruger batterier og ladeaggregater som anbefales af Kärcher.

- Der skal tages hensyn til batteriproducentens brugervejledning og til brugervejledningen fra opladerens producent. Tag hensyn til myndighedernes anbefalinger med hensyn til håndtering med batterier.
- Batterier bør ikke forblive i afladet tilstand, men bør oplades så hurtigt som muligt.
- For at forhindre elektrolytkrypning skal batterierne altid være ren og tør. Skal beskyttes imod tilsmudsning, f.eks. igennem metalstøv.
- Værktøj eller lignende må ikke lægges på batteriet. Risiko for kortslutning og eksplosion.
- I nærheden af et batteri eller et batteriladerum må der aldrig håndteres med åben flamme, produceres gnist eller ryges. Eksplosionsfare.
- Varme dele som f.eks motoren må ikke berøres (skoldningsfare).
- Vær forsigtig ved håndtering med batterisyre. Hold øje med de tilsvarende sikkerhedshenvisninger!
- Brugte batterier skal bortskaffes miljørigtigt ifølge EU-direktiv 91/ 157 EØF.

## Maskine med høj-udtømning

### ⚠ FARE

Fysisk Risiko!

- Ved arbejder på den høje tømning skal smudsbeholderen løftes helt op og sikres.
- Sikringen må kun foretages udenfor fareområdet.

## Maskiner med førerbeskyttelsestæg

### VARSEL

Førerbeskyttelsestæget (optional) beskytter mod større nedfaldende dele. Den giver ingen styrtbeskyttelse!

- Kontrollér beskyttelsestæget for beskadigelser.
- Hvis beskyttelsestæget er beskadiget, også enkelte elementer, skal hele beskyttelsestæget udskiftes.
- Enhver form for modificering af beskyttelsestæget samt montering af andre elementer, bygningsdele og moduler end dem, som Kärcher har godkendt, er ikke tilladt og kan indskrænke beskyttelsestægets funktion.

## Sikkerhedshenvisninger til maskinens transport

- Tag højde for maskinens tomvægt (transportvægt), når den transporteres på trailer eller køretøjer.
- Ved transport af maskinen skal batteristikket tages af, og maskinen skal fastgøres sikkert.

## Sikkerhedshenvisninger til pleje og vedligeholdelse

- Inden maskinen renses eller vedligeholdes, udskiftning af komponenter eller omstilling til en anden funktion, skal maskinen slukkes og evt. trækkes startnøglen ud.
- Ved maskiner med et traktionsbatteri skal batteriet i forbindelse med alle vedligeholdelses- og istandsættelsesarbejder kobles fra maskinens elektriske system via batteriets koblingssted (batteristikket).
- Ved arbejder på el-anlægget skal batteriet udkobles.  
Tag i den forbindelse først minuspolen og derefter pluspolen af.  
Gentilslutningen sker i omvendt rækkefølge. Kobl først pluspolen og derefter minuspolen til.
- Maskinen må ikke rengøres med en vandslange eller højtryksvandstråle (risiko for kortslutning eller andre skader).
- Istandsættelser må kun gennemføres af den godkendte kundeservice eller fagkyndige personer, som er fortroligt med alle gældende sikkerhedsbestemmelser.
- Sikkerhedskontrollerne ifølge de lokale gældende forskrifter til mobile industrimaskiner skal overholdes.
- Arbejder på apparatet skal altid gennemføres med egnede handsker.

## Funktion

Fejemaskinen arbejder ud fra overthrow-princippet.

- Den roterende fejevalse transporterer snavset direkte ind i smudsbeholderen.
- Sidebørsterne rengør hjørner og kanter på fejearealet og transporterer snavset ind i fejevalsens bane.
- Fintstøv indsuges via støvfilteret igennem sugeblæseren.

## Anvisninger til aflæsning

### ⚠ Risiko

Fare for tilskadecomst, fare for beskadigelse!

Hold øje med maskinens vægt ved læsningen!

Vægt (uden batterier)	750 kg*
Vægt (med batterier)	1200 kg*
* Hvis komponentsæt er monteret, er vægten endnu højere.	

- **Brug ingen gaffeltruck.**
- Ved af- og pålæsning af maskinen skal der bruges en egnet rampe eller en kran!
- Ved brug af en rampe skal der tages højde for:  
Afstand til gulvet 70mm.
- Hvis maskinen leveres på en palle, skal der bygges en rampe med de vedlagte brætter.  
Vejledningen hertil finder du på side 2 (indre side på omslaget).  
**Vigtig henvisning:** hvert bræt skal skrues fast med hver 2 skruer.

## Betjenings- og funktionselementer

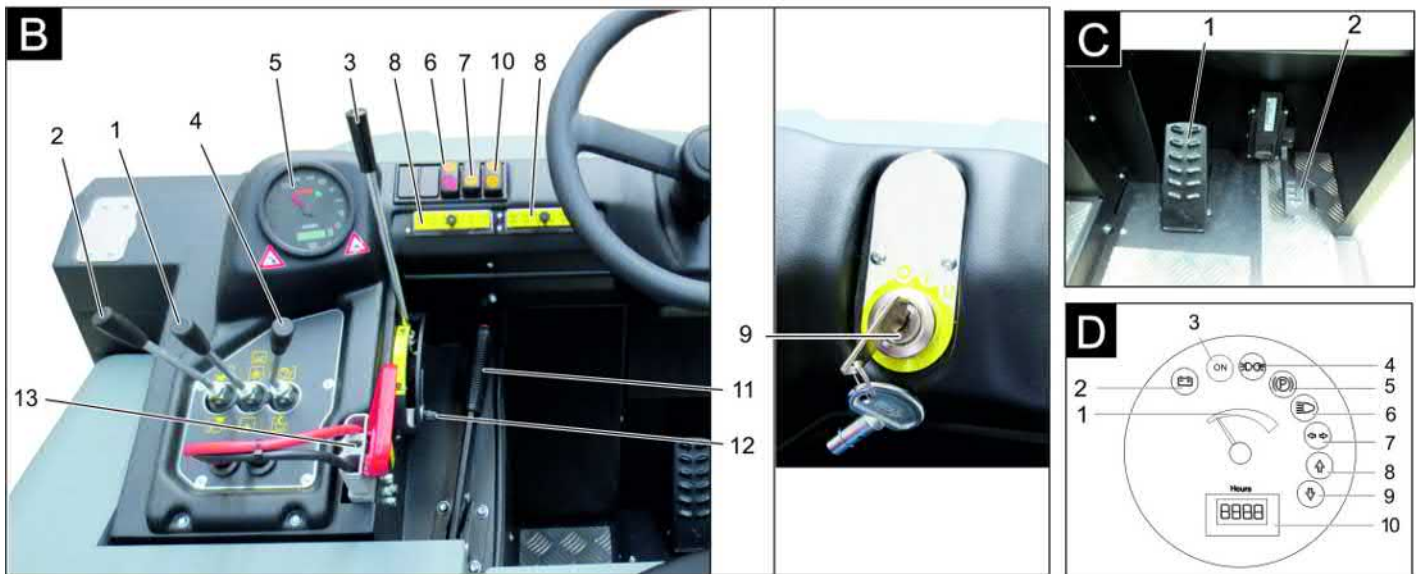
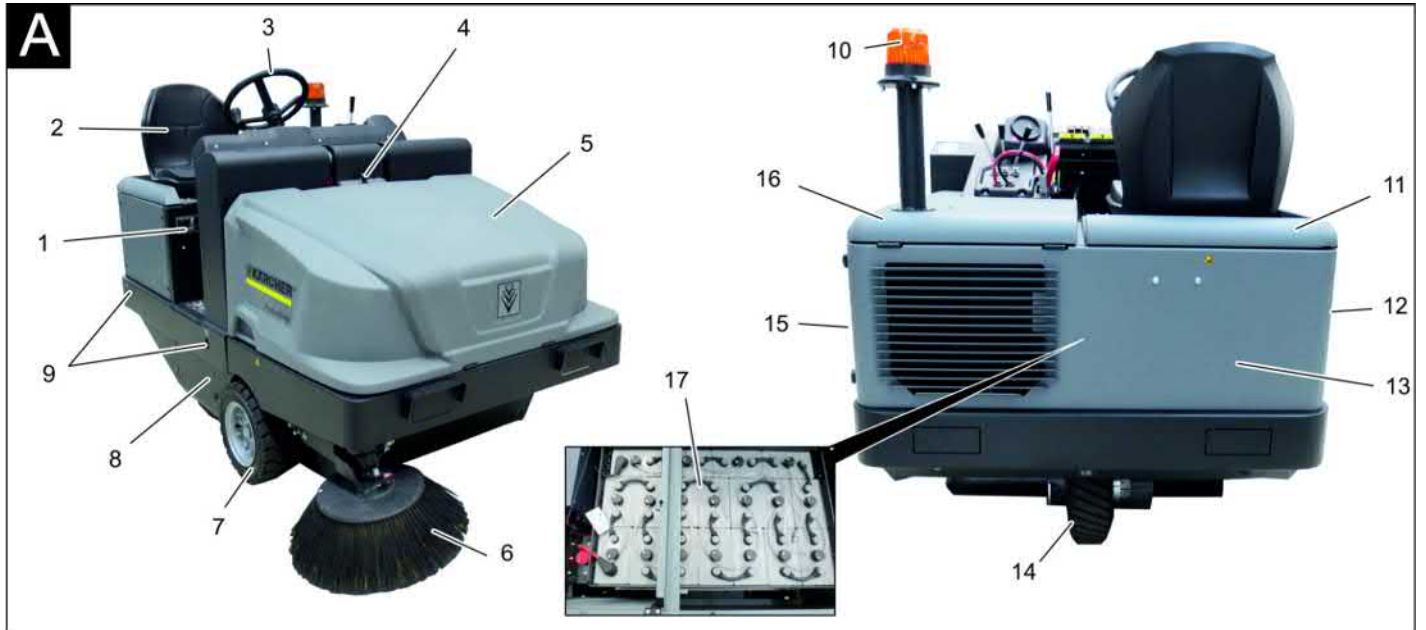

### Figur A

- Figur A**
- Typeskilt
  - Sæde (med sikkerhedsafbryder)
  - Rat
  - Låseanordning maskinens hætte
  - Skærm
  - Sidebørste, højre
  - Forhjul
  - Tilgang fejvalse
  - Punkt til at surre fast
  - Rundering-advarselslys
  - Maskinhætte højre
  - Afdækning, højre
  - Hækbeklædning
  - Drevhjul
  - Afdækning, venstre
  - Motorhjelme venstre
  - Batterisæt  
(kun i leveringsomfanget ved KM 120/250 R Bp Pack)

### Betjeningsfelt

- Figur B**
- Betjeningshåndtag fejvalse og sidekost
  - Håndtag fremad: Fejlvalse til, og sænk sidekost og til
  - Håndtag bagud: Fejvalse til
  - Betjeningshåndtag snavsbeholder
  - Løft/sænk smudsbeholder
  - Betjeningshåndtag fejvalse
  - Løft og sænk fejvalse
  - Betjeningshåndtag beholderklap
  - Åbne/lukke beholderklappen
  - Kontrollamper og display
  - Kontakt blæser og filterrensning
  - Stilling i midten: Filterrensning og blæser FRA
  - Stilling bagtil: Blæser til
  - Stilling foran: Filterrensning TIL
  - Kontakt horn
  - Sikringer
  - Tændingslås
  - Position 0: Slukke motoren
  - Position 1: Tænding tændt
  - Position 2: Tænd motoren
  - Kørselsretning-omkobler

- Stopbremse
- Slitagejustering/fejbaneindstilling fejvalse
- Batteristik

### Pedaler

- Figur C**
- Bremsepedal
  - Kørepedal

### Kontrollamper og display

- Figur D**
- Batterikapacitet
  - Batteri kontrollampe
  - Kontrollampe driftstilstand
  - Kontrollampe positionslys
  - Kontrollampe (ikke tilkoblet)
  - Kontrollampe nærløst
  - Kontrollampe (ikke tilkoblet)
  - Kontrollampe "Kørselsretning fremad"
  - Kontrollampe "Kørselsretning baglæns"
  - Driftstimetæller

## Inden ibrugtagning

### Løsne/låse stopbremsen

- Løsn stopbremsen, hold derved bremsepedalen trykt.
- Lås stopbremsen, hold derved bremsepedalen trykt.

## Ibrugtagning

### Generelle henvisninger

- Stil fejmaskinen på et plant underlag.
- Træk tændingsnøglen ud.
- Aktiver stopbremsen.

### Kontrol- og vedligeholdelsesarbejder

#### Dagligt inden driftsstart





- Kontroller batteriets opladningsstatus, oplad batteriet efter behov (se kapitel "Oplad batteriet").
- Kontroller fejvejsen og sidebørsten for slid og indviklede bånd.
- Kontroller hjulene for opviklede bånd.
- Kontroller alle betjeningselementers funktion.
- Kontroller maskinen med hensyn til skader.
- Rens støvfilteret med tast "Filterrensning".

**Bemærk:** Beskrivelse se kapitlet Pleje og vedligeholdelse.

### Sikkerhedsanvisninger vedrørende batterierne

Overhold altid nedenstående advarsels-henvisninger ved håndtering af batterier:

	Følg anvisningerne på batterierne, i brugsanvisningen og i køretøjets driftsvejledning!
	Brug øjenværn!
	Hold børn væk fra syre og batterier!
	Eksplodingsrisiko!
	Gnister, åben ild og rygning forbudt!
	Ætsningsfare!
	Førstehjælp!
	Advarselsnotat!

	Bortskaffelse!
	Smid ikke batterier i affaldstønden!
	
	Advarsel mod farlig elektrisk spænding!

#### ⚠ Risiko

Eksplodingsrisiko! Læg ikke værktøj eller lignende på batteriet, dvs. på endepoler og cellebroer.

#### ⚠ Risiko

Fysisk Risiko! Sår må aldrig komme i berøring med bly. Vask altid hænder efter arbejde med batterierne.

#### ⚠ Risiko

Brand- og eksplosionsfare!

- Rygning og åben ild er forbudt.
- Batterier må kun oplades i rum som er godt ventileret fordi der opstår eksplosive gas under opladningen.

#### ⚠ Risiko

Ætsningsfare!

- Syresprøjt i øjne eller på huden skal skylles med meget klar vand.
- Søg derefter omgående en læge.
- Tilsudset tøj vaskes med vand.

## Opladning af batterier

### FORSIGTIG

Lad batterierne op, før maskinen tages i brug.

#### ⚠ FARE

Risiko for tilskadekomst! Overhold sikkerhedsbestemmelserne ved omgang med batteriet. Overhold opladerproducentens brugsvejledning.

Vedlagt brugsvejledning af batteriets producent skal overholdes og følges. Oplad batteriet kun med en velegnet oplader.

#### ⚠ Risiko

Ætsningsfare. Hvis man påfylder vand, når batteriet er afladet, kan der løbe syre ud! Brug beskyttelsesbriller ved omgang med batterisyre, og følg forskrifterne for at forhindre tilskadekomst og ødelæggelse af tøj. Eventuelle syrestænk på huden eller tøjet skal straks skylles af med store mængder vand.

### FORSIGTIG

Risiko for beskadigelse. Brug kun destilleret eller afsaltet vand (VDE 0510) til efterfyldning af batterierne. Brug ikke fremmede tilsætningsmidler (såkaldte ydelsesforbedrende midler), ellers bortfalder enhver garanti.

## Anbefalede batterier, ladeaggregater

	Bestillingsnummer
Batteripakke 36 V, 360 Ah, (i udsparring, ringe vedligeholdelse) *	6.654-282.0
Opladeaggregat 36 V, 50 A	6.654-283.0

\* Maskinen har behov for 1 batteripakke

Brugen af andre batterier og opladeaggregater anbefales ikke og mås kun bruges efter aftale med KÄRCHER-kundeservice.

- Træk batteristikket fra maskinen og forbind det med opladeaggregatets stik.
- Sæt opladeaggregatets stik i en stikdåse på 16 A, opladeaggregatet oplader automatisk.
- Begge motorafskærmninger skal være åben under opladningen.
- **Bemærk:** Hvis batteriet er opladet, adskil opladeren først fra strømforsyningen og derefter fra batteriet.

## Kontrol og korrektion af væskestanden i batteriet

### FORSIGTIG

Det er absolut nødvendigt at være opmærksom på batteriproducentens henvisninger og at handle derefter.

### Kontroller batteriernes ladetilstand

- Visning af batteriets kapacitet i grønt område:  
Batteriet er opladet
- Visning af batteriets kapacitet i gult område:  
Batteriet er halvt afladet.
- Visning af batteriets kapacitet i rødt område:  
Batteriet af næsten afladet. Fejedrift afbrydes automatisk inden længe.
- Kontrollampen lyser rødt  
Batteriet af afladet. Fejedrift afbrydes automatisk (ny idriftsættelse af fejaggregaterne er kun muligt efter batteriet blev opladet).
- Kør maskinen direkte til opladningsstationen. Undgå stigninger.
- Oplad batteriet.

## Drift

### Indstilling af førersædet

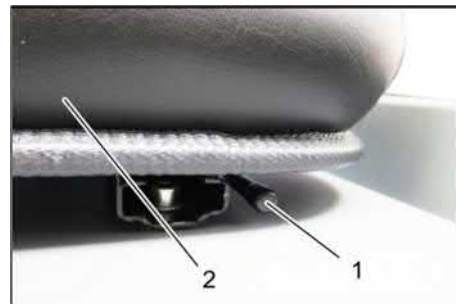

1 Arm til sædejustering

2 Førersæde

- Træk armen til sædejustering ud.
- Flyt sædet, slip armen og sæt den i indgreb.
- Flyt sædet frem og tilbage for at kontrollere, at det er i indgreb.

## Start maskinen

**Bemærk:** Maskinen er udstyret med en sikkerhedsafbryder i sædet. Maskinen slukker, når førersædet forlades.

- Tag plads på førersædet.
- Sæt kørselsretning-omkobleren i midterstilling.
- Aktiver stopbremsen.
- Sæt startnøglen i tændingslåset.
- Drej startnøglen til position "I". Maskinen er klar til drift.
- Drej startnøglen til position "II". Maskinen er nu køreklar.

**Bemærk:** Visningen til batteriets kapacitet viser den aktuelle opladestatus efter ca. 10 sekunder.

## Kørsel med maskinen

- Trykke bremsepedalen og hold den ned.
- Løsn stopbremsen.



- 1 Kørselsretning fremad
- 2 Kørselsretning baglæns

## Kør frem

- Sæt omskifteren til kørselsretningen på "Fremad".
- Træd langsomt på højre kørepedal.

## Bak

### ⚠ Risiko

*Fysisk Risiko! Hvis du kører tilbage må der ikke opstå risiko for tredje personer, evt. bør du dirigeres ind.*

### FORSIGTIG

*Risiko for beskadigelse! Betjen omstilleren til kørselsretningen kun ved standset maskine.*

- Sæt omskifteren til kørselsretningen på "Baglæns".
- Træd langsomt på højre kørepedal.

## Køreegenskaber

- Kørselshastigheden kan reguleres trinløst med kørepedalene.
- Undgå rykvis aktivering af pedalen, da det kan beskadige hydraulikanlægget.

## Bremsning

- Slip kørepedalene. Maskinen bremses automatisk og bliver stående.

**Bemærk:** Bremseeffekten kan understøttes ved at trykke bremsepedalen.

## Kørsel over forhindringer

Kørsel over faste forhindringer op til 70 mm:

- Kør langsomt og forsigtigt fremad og over forhindringen.

Kørsel over faste forhindringer over 70 mm:

- Der må kun køres hen over sådanne forhindringer ved hjælp af en dertil egnet rampe.

## Fejefunktion

### BEMÆRK

*Undgå at feje pakkband, tråd eller lignende op, da det kan beskadige det mekaniske fejefsystem.*

**Bemærk:** For at få et optimalt rengøringsresultat bør kørselshastigheden tilpasses forholdene

**Bemærk:** Støvfilteret bør renses jævnligt under drift.

**Bemærk:** Hvis der hyppigt arbejdes i områder med finstøv, skal filtret ofte renses.

## Betjeningshåndtag



- 1 Betjeningshåndtag fejjevalse og sidekost
- 2 Betjeningshåndtag snavsbeholder
- 3 Betjeningshåndtag fejjevalse
- 4 Betjeningshåndtag beholderklap

## Betjeningshåndtag fejjevalse og sidekost

- Betjeningshåndtag (1) fremad: Fejjevalse til, og sænk sidekost og til
- Betjeningshåndtag (1) bagud: Fejjevalse til.

## Betjeningshåndtag snavsbeholder

- Betjeningshåndtag snavsbeholder (2) fremad: Snavsbeholder sænkes.
- Betjeningshåndtag snavsbeholder (2) tilbage: Snavsbeholder løftes.

## Betjeningshåndtag fejjevalse

- Betjeningshåndtag fejjevalse (3) fremad: Fejjevalse løftes.
- Betjeningshåndtag fejjevalse (3) bagud: Fejjevalse sænkes.

## Betjeningshåndtag beholderklap

- Betjeningshåndtag beholderklap (4) fremad: Beholderklappen på snavsbeholderen åbnes.
- Betjeningshåndtag beholderklap (4) tilbage: Beholderklappen på snavsbeholderen lukkes.

## Fejning af tørre underlag



- Tænde blæseren.
- **Ved rengøring af plane flader:** Betjeningshåndtag fejjevalse og sidekost (1) bagud: Fejjevalse til. Betjeningshåndtag fejjevalse (3) bagud: Fejjevalse sænkes.
- Betjeningshåndtag beholderklap (4) fremad: Beholderklappen åbnes.
- **Ved rengøring af kanter:** Betjeningshåndtag fejjevalse og sidekost (1) fremad: Fejjevalse til, sidekost til og sænkes. Betjeningshåndtag fejjevalse (3) bagud: Fejjevalse sænkes.

## Fejning af fugtige eller våde underlag

- Slukke blæseren.
- **Ved rengøring af plane flader:** Betjeningshåndtag fejjevalse og sidekost (1) bagud: Fejjevalse til. Betjeningshåndtag fejjevalse (3) bagud: Fejjevalse sænkes.
- Betjeningshåndtag beholderklap (4) fremad: Beholderklappen åbnes.
- **Ved rengøring af kanter:** Betjeningshåndtag fejjevalse og sidekost (1) fremad: Fejjevalse til, sidekost til og sænkes. Betjeningshåndtag fejjevalse (3) bagud: Fejjevalse sænkes.

## Tømning af smudsbeholderen

### ⚠ FARE

*Fysisk Risiko!*

- *Under tømningen må der ikke opholde sig personer eller dyr i snavsbeholderens svingeområde.*

*Risiko for at vælte!*

- *Stil maskinen på et plant underlag under tømningen.*

### ⚠ ADVARSEL

*Risiko for kvæstelser!*

- *Ræk aldrig ind mellem tømningmekanikkens stangsystem. Det er forbudt at opholde sig under den løftede beholder.*

### BEMÆRK

*Fare for person- og materialeskader!*

- *Det er muligt, at der slynges materiale rundt fra den drejende fejjevalse under tømningen. Hold rigelig afstand.*

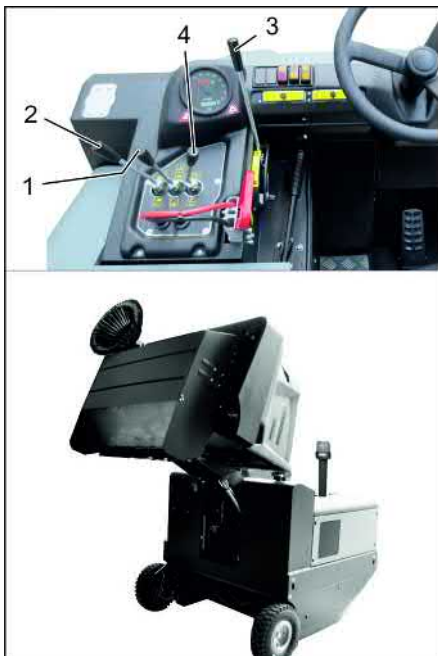

- Løft fejvealsen og sidekosten med betjeningshåndtaget. Betjeningshåndtag 1 til midten og betjeningshåndtag 3 fremad.
- Luk beholderklappen, træk hertil håndtaget (4) tilbage.
- Løft snavsbeholderen, træk hertil håndtaget (2) tilbage.
- Kør langsomt til samlingsbeholderen.
- Aktiver stopbremsen.
- Åbn beholderklappen, tryk hertil håndtaget (4) frem og tøm snavsbeholderen.
- Luk beholderklappen, træk hertil håndtaget (4) tilbage til den er vippet i slutstilling.
- Løsn stopbremsen.
- Kør langsomt bort fra samlingsbeholderen.
- Sænk snavsbeholderen til slutstilling, tryk hertil betjeningshåndtaget (2) frem.

### Sluk for maskinen

- Trykke bremsepedalen og hold den ned.
- Aktiver stopbremsen.
- Drej tændingsnøglen om på "0" og træk nøglen ud.

### Transport

#### ⚠ **FARE**

*Transportskader!*

- Tag højde for maskinens tomvægt (transportvægt), når den transporteres på trailer eller køretøjer.
- Ved transport i biler skal renseren fastspændes i.h.t. gældende love.
- Drej tændingsnøglen om på "0" og træk nøglen ud.
- Aktiver stopbremsen.
- Ved punkterne til at surre fast (4x) skal maskinen sikres med spændingsseler, reb eller kæder.
- Sørg for at sikre maskinen med kiler ved kanterne.
- Når fejmaskinen transporteres, skal batteriet frakobles.

### Opbevaring/pause

#### ⚠ **FARE**

*Fare for person- og materialeskader! Hold øje med maskinens vægt ved opbevaring.*

- Stil fejmaskinen på en plan flade i tør og frostfri omgivelse. Beskyt mod støv vha. en presenning.
- Løft fejvealsen og sidekosten for at forhindre skader på børsterne.
- Luk beholderklappen.
- Drej tændingsnøglen om på "0" og træk nøglen ud.
- Aktiver stopbremsen.
- Fejmaskinen sikres mod at rulle væk. Hvis fejmaskinen ikke skal bruges i en længere periode, skal nedenstående punkter overholdes:
- Rengør fejmaskinen indvendigt og udvendigt.
- Træk batteristikket ud på maskinen.
- Lad batteriet op ca. hver 2. måned.

### Pleje og vedligeholdelse

#### Generelle henvisninger

#### **BEMÆRK**

*Risiko for beskadigelse!*

- Støvfilteret må ikke vaskes.
- Istandsættelser må kun gennemføres af den godkendte kundeservice eller fagkyndige personer, som er fortroligt med alle gældende sikkerhedsbestemmelser.
- Stedforandrede maskiner der bruges til erhverv skal kontrolleres med hensyn til sikkerhed ifølge VDE 0701.
- Stil fejmaskinen på et plant underlag.
- Drej tændingsnøglen om på "0" og træk nøglen ud.
- Aktiver stopbremsen.

#### Rensning

#### **FORSIGTIG**

*Risiko for beskadigelse!*

- Maskinen må ikke rengøres med en vandslange eller højtryksvandstråle (risiko for kortslutning eller andre skader).

#### Indvendig rengøring af maskinen

#### ⚠ **FARE**

*Fysisk Risiko!*

- Bær støvmaske og beskyttelsesbriller.
- Tør maskinen af med en klud.
- Blæs maskinen ren med trykluft.

#### Rengøring af maskinens udvendige side

- Rengør maskinen udvendigt med en fugtig klud vædet i mild vaskelud.

**Bemærk:** Brug ingen aggressive rengøringsmidler.

#### Vedligeholdelsesintervaller

**Bemærk:** Driftstimetælleren angiver tidspunkterne for vedligeholdelsesintervallerne.

#### Vedligeholdelse udført af kunden

**Bemærk:** Alle service- og vedligeholdelsesarbejder, der skal udføres af kunden, skal udføres af uddannet fagpersonale. Kontakt Kärcher-forhandleren, såfremt der er behov herfor.

#### Daglig vedligeholdelse:

- Kontroller fejvealsen og sidebørsten for slid og indviklede bånd.
- Kontroller alle betjeningselements funktion.
- Kontroller maskinen med hensyn til skader.

#### Ugentlig vedligeholdelse:

- Kontroller hydraulikanlægget.
- Kontroller hydraulikoliens påfyldningsstand
- Kontroller bremsevæskens status.
- Kontroller tætningslisterne for slid, udskift dem ved behov.
- Kontroller og smør beholderklappen.

#### Vedligeholdelse efter slitage:

- Skift tætningslisterne ud.
- Juster hhv. udskift tætningerne på siden.
- Skift fejvealsen ud.
- Skift sidebørsterne ud.

**Bemærk:** Beskrivelse, se kapitlet Vedligeholdelsesarbejder.

#### Vedligeholdelse udført af kundeservice

##### Service efter 50 driftstimer:

- Den første inspektion skal gennemføres iht. vedligeholdelsens dokumentation.

##### Service efter 250 driftstimer:

- Inspektion skal gennemføres iht. vedligeholdelsens dokumentation.

**Bemærk:** For at opretholde muligheden for at stille krav til garantien skal alle service- og vedligeholdelsesarbejder i garantiperioden udføres af en autoriseret Kärcher-kundeservice iht. serviceheftet.

#### Vedligeholdelsesarbejder

##### Klargøring:

- Stil fejmaskinen på et plant underlag.
- Drej tændingsnøglen om på "0" og træk nøglen ud.
- Aktiver stopbremsen.

#### Generelle sikkerhedsanvisninger

#### ⚠ **FARE**

*Fysisk Risiko! Ved løftet snavsbeholder skal sikringsstangen altid sættes ind.*



- 1 Holder sikringsstang
  - 2 Sikringsstang
- Klap sikringsstangen til højdtømningsen opad og sæt den ind i holderen (sikret).

#### Udskifte batteriet

#### **BEMÆRK**

Vær opmærksom på, hvordan batteripolerne vender, når batterierne monteres. Polerne skal monteres til venstre i kørselsretningen.

Batterier kan udskiftes som sæt. Udskiftningen må kun gennemføres af specialister.

→ Grundet den tunge vægt (450 kg) skal udskiftningen foretages ved hjælp af en kran.

**Bemærk:** Før udskiftning af batteriet skal tværdrageren skrues af.



- 1 Batteripoler - til venstre i kørselsretningen
  - 2 Tværdrager
- Ved afmontering af batteriet er det altid minuspol-ledningen, der skal afmonteres først.
- Kranwirer fastgøres på batterisættets de 4 øjer og batteriet løftes forsigtigt ud.

#### Kontroller bremsevæskeneiveauet og påfyld bremsevæske.

##### △ FARE

*Fysisk Risiko!*

- Ved løftet snavsbeholder skal sikringsstangen altid sættes ind.
- Sikringen må kun foretages udenfor fareområdet.

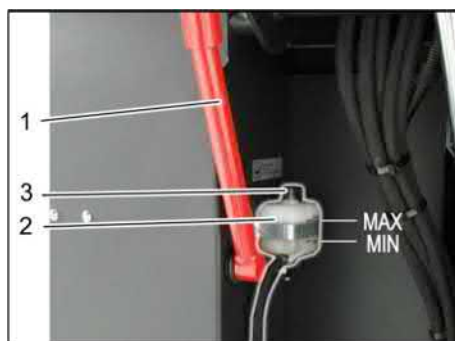

- 1 Holder sikringsstang
  - 2 Bremsevæskebeholder
  - 3 Låg
- Kør snavsbeholderen op og fastgør med sikringsstangen, se hertil i kapitel "Tøm snavsbeholderen".
- Kontroller, om der er nok bremsevæske i bremsevæskebeholderen.

##### OBS

Væskestanden skal ligge mellem min. og maks.

- Påfyld DOT-bremsevæske, som aktuelt kan købes i handlen.

#### Kontroller oliestanden til hydraulikolien og påfyld hydraulikolie

##### VARSEL

*Smudsbeholderen må ikke være løftet.*

- Åbn motorskærmen.



- 1 Hydraulikolietank
  - 2 Skueglas
  - 3 Dæksel, oliepåfyldningsåbning
- Kontroller påfyldningsstanden af hydraulikolien på skueglasset.
- Oliestanden skal ligge mellem "MIN" og "MAX" mærket.
  - Ligger oliestanden under "MIN" mærket, påfyld olie.
- Skru dækslet til oliepåfyldningsåbningen af.
- Rens påfyldningsområdet.
- Fyld hydraulikolie på.
- Olietype: se de tekniske data**
- Skru dækslet til oliepåfyldningsåbningen på.

#### Kontroller hydraulikanlægget

- Aktiver stopbremsen.
- Tænd motoren
- Hydraulikanlægget må kun vedligeholdes af Kärcher-kundeservice.
- Kontroller alle hydraulikslanger og tætninger for tæthed.

#### Kontrol af fejvealsen

- Tag plads på førersædet.
- Sæt kørselsretning-omkobleren i midterstilling.
- Drej startnøglen til position "I".
- Løft snavsbeholderen til slutpositionen.
- Drej tændingsnøglen om på "0" og træk nøglen ud.
- Aktiver stopbremsen.
- Sæt sikringsstangen ind til højtdæmning.
- Fjern bånd og snore fra fejvealsen.
- Fjern sikringsstangen.
- Sæt startnøglen i tændingslåset.
- Drej startnøglen til position "I".
- Sænk snavsbeholderen til slutpositionen.
- Drej tændingsnøglen om på "0" og træk nøglen ud.

#### Udskiftning af fejvealsen



- 1 Nøgle

#### 2 Sideskærme

- Smudsbeholderen køres op og støttes med sikringsstangen.
- Åbn sideskærmen med nøglen.



- 1 Holdebøjle
  - 2 Vingemøtrik
  - 3 Tætning i siden
- Skru vingemøtrikken af.
- Tag holdebøjlen af.
- Klap tætningen i siden udad.
- Skru fejvealseholderens fastspændingsskrue ud og sving holderen udad.
- Tag fejvealsen ud.

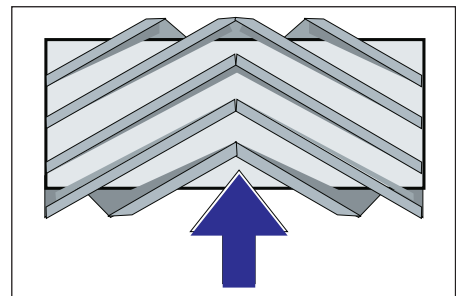

Fejvealsens monteringsposition i kørselsretningen (visning oppefra)

**Bemærk:** Ved monteringen af den nye fejvealse er det vigtigt at overholde børstesættets korrekte monteringsposition.

- Monter ny fejvealse. Fejvealsens noter skal sættes på kammene af den overfor liggende vinge.

**Bemærk:** Efter indbygningen af den nye fejvealse skal fejvealsen indstilles på ny.

#### Kontrol og indstilling af fejvealsens fejvealse

**Bemærk:** Af fabrik er fejvealsen indstillet til 80 mm. Ved slitage af fejvealsen kan den efterjusteres trinløst.

- Kontroller dæktrykket.
- Slukke sugeblæseren.
- Kør fejvealsmaskinen hen på et jævnt og glat underlag, der er synligt dækket med støv eller kridt.
- Betjeningshåndtag fejvealse og sidekost (1) bagud: Fejvealse til. Betjeningshåndtag fejvealse (3) bagud: Fejvealse sænkes.
- Lad fejvealsen køre i ca. 10 sekunder.
- Betjeningshåndtag fejvealse og sidekost (1) til midten: Betjeningshåndtag fejvealse (3) fremad: Fejvealse løftes.
- Løft smudsbeholderen op.
- Bak maskinen væk.
- Kontroller fejvealseområdet.

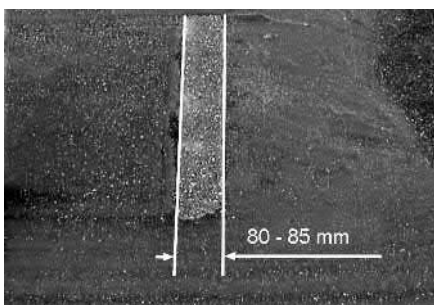

Fejebanens form skal være en jævn rektangel med en bredde på 80-85 mm.



- Løsn og indstil stopskruen til slitagejusteringen (12).  
Skub fremad: smallere fejebane.  
Skub bagud: bredere fejebane.
- Spænd stopskruen igen.
- Kontrol fejevalsens fejebane igen som allerede beskrevet.

#### Kontroller og indstil fejevalsens fejebane

- Løft sidekosterne.
- Køj fejmaskinen hen på et jævnt og glat underlag, der er synligt dækket med støv eller kridt.
- Sænk sidekosten med betjeningshåndtaget, og lad den køre i ca. 10 sekunder.
- Løft sidekosterne.
- Bak maskinen væk.
- Kontroller fejgeområdet.

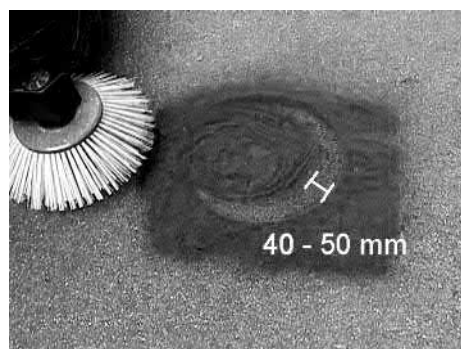

Fejebanens bredde bør være imellem 40-50 cm.

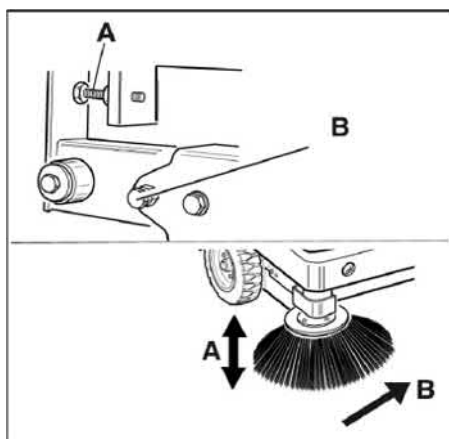

- Korriger fejepositionen med to indstillingskruer.
- Kontroller fejgeområdet.

#### Justere tætningerne i siden

##### ⚠ FARE

*Fysisk Risiko! Ved løftet snavsbeholder skal sikringsstangen altid sættes ind.*

- Smudsbeholderen køres op og sikres med sikringsstangen.
- Klap sikringsstangen til højudtømmningen opad og sæt den ind i holderen (sikret).



- 1 Holder sikringsstang
  - 2 Sikringsstang
- Åbn sideskærmen som beskrevet i kapitel "Udskifte fejevalsen".
  - Løsn 6 vingemøtrikker på holdepladen i siden.
  - Løsn 3 møtrikker (SW 13) på holdepladen i foran.
  - Tryk tætningen i siden så langt ned (langhul) indtil den har en afstand på 1 - 3 mm til jorden.
  - Skru holdepladerne fast.
  - Gentag proceduren på den anden side af maskinen.

#### Manuel rensning af støvfilteret



- Tænde den manuelle filterrensning.

#### Kontroller / udskift støvfilteret

##### ⚠ ADVARSEL

*Fysisk Risiko!*

- Bær støvbeskyttelsesmaske ved alle arbejder på filteranlægget. Overhold

*sikkerhedsbestemmelserne vedrørende håndtering af fintstøv.*

- Rens støvfilteret med tast "Filterrensning".
- Tøm smudsbeholderen.



- 1 Låseanordning maskinens hætte
- 2 Skærm
- 3 Filterdæksel

- Åbn låsemekanismen ved at skrue vingemøtrikken ud.
- Vip skærmen frem.

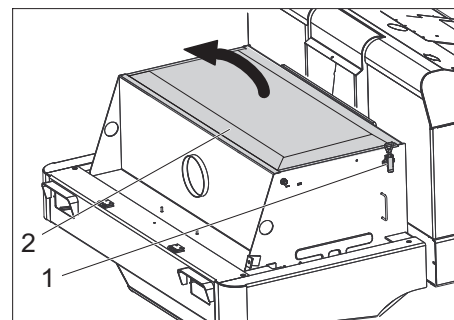

- 1 Lås, filterafdækning (2x)
  - 2 Filterdæksel
- Åbn låset.
  - Åbn filterafdækningen.



- 1 Tværdragere
  - 2 Støvfilter
- Kontroller støvfiltret, rens og udskift efter behov.

##### OBS

Udskiftningen af støvfiltret må kun foretages af Kärcher kundeservice.

- Sæt filterdækslet på og lås det fast.

#### Udskift lygtens glødelampe (option)

- Skru lygterne af.
  - Fjern lygterne og træk stikket ud.
- Bemærk:** Hold øje med stikkens position.
- Skru lygterne fra hinanden.
  - Træk lygtens hus fra hinanden og hold det vandret da lampeenheden ikke er spændt fast.
  - Åbn låsebøjlen og fjern glødelampen.
  - Sæt en ny pære i.
  - Monter i omvendt rækkefølge.

## Udskift blinklysets glødelampe (option)

**Bemærk:** For at udskifte blinklysets glødelampe, skal blinklysets glas fjernes fra huset.

## Udskiftning af sikringer

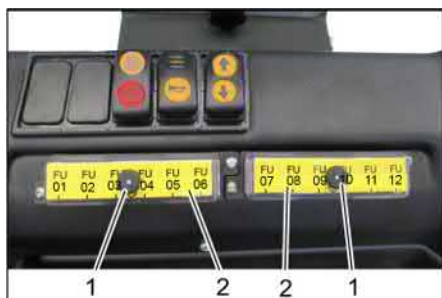

- 1 Fingermøtrik
  - 2 Låg sikringskasse
- Skrue fingermøtrikken ud.
  - Åbn låget på sikringskassen.
  - Kontroller sikringerne.
  - Udskift defekte sikringer.

**Bemærk:** Brug kun sikringer med samme værdi.

FU01	Sikkerhedsrelæ Kørepedal	3 A
FU02	Multifunktionsdisplay	5 A
FU03	Batterifrakobling	3 A
FU04	Køreretningsomstiller	3 A
FU05	Kørestyring	3 A
FU06	Vibratorsystem	15 A
FU07	Styring sugesystem	3 A
FU08	Rundomkring-advarselsslys	7.5 A
FU09	Signalhorn	7.5 A
FU10	Belysning	15 A
FU11	Visker	3 A
FU12	Beskyttelsestag (option)	10 A
FU 13*	Køremotor	125 A
FU 14*	EI-motor	100 A
FU 15*	Sugeturbiner	20 A

\* Disse sikringer må kun skrives af kundeservicepersonale, da en kontrol af fejl på maskinen er nødvendig.

## EU-overensstemmelses-erklæring

Hermed erklærer vi, at den nedenfor nævnte maskine i design og konstruktion og i den af os i handlen bragte udgave overholder de gældende grundlæggende sikkerheds- og sundhedskrav i EU-direktiverne. Ved ændringer af maskinen, der foretages uden forudgående aftale med os, mister denne erklæring sin gyldighed.

**Produkt:** Fejesugningsmaskine siddeapparat  
**Type:** KM 120/250 R Bp  
1.186-002.0  
KM 120/250 R Bp Pack  
1.186-003.0

### Gældende EU-direktiver

2006/42/EF (+2009/127/EF)  
2014/30/EU  
2000/14/EF

### Anvendte harmoniserede standarder

EN 60335-1  
EN 60335-2-72  
EN 55012: 2007 + A1: 2009  
EN 61000-6-2: 2005  
EN 62233: 2008

### Anvendte overensstemmelsesvurderingsprocedurer

2000/14/EF: Bilag V

### Lydeffektniveau dB(A)

Målt: 88  
Garanteret: 90

Underskriverne handler på bestyrelsens vegne og med dennes fuldmagt.

H. Jenner  
Chairman of the Board of Management

S. Reiser  
Director Regulatory Affairs & Certification

Dokumentationsbefuldmægtiget:

S. Reiser

Alfred Kärcher SE & Co. KG  
Alfred-Kärcher-Straße 28-40  
71364 Winnenden (Germany)  
Tel.: +49 7195 14-0  
Fax: +49 7195 14-2212

Winnenden, 2018/10/01



## Hjælp ved fejl



Fejl	Afhjælpning
Maskinen kører ikke eller kun langsomt	Sæt dig på sæden, sædeafbryderen aktiveres.
	Få kontrolleret sikringen til køremotor FU 13 af kundeservicepersonale.
	Oplade eller udskifte batteriet
	Løsn stopbremsen.
	Kontroller for opviklede bånd og snører.
Piftende lyse i hydraulikken	Kontakt Kärcher-kunderservice.
	Fyld hydraulikolie på
Børsterne drejer sig kun langsomt eller slet ikke	Kontroller for opviklede bånd og snører.
	Kontakt Kärcher-kunderservice.
Ringe eller ingen sugekraft i børsteområdet	Rengøring af filter
	Kontakt Kärcher-kunderservice.
Maskinen støver	Justere tætningerne i siden
	Tænd blæseren
	Rense støvfilteret
	Udskiftning af filtertætningerne
	Kontakt Kärcher-kunderservice.
Fejeenheden mangler at opsamle snavs	Tøm smudsbeholderen.
	Rense støvfilteret
	Udskiftning af fejevalsen
	Justere fejebanen
	Udskifte snavsbeholderens tætningsstribe
	Fjerne fejevalsens blokering
	Kontakt Kärcher-kunderservice.
Snavsbeholderen kan ikke sænkes eller løftes	Kontroller sikringerne.
	Fjern sikringsstøtten fra snavsbeholderen.
	Kontakt Kärcher-kunderservice.
Snavsbeholderen drejer sig kun langsomt eller slet ikke	Kontakt Kärcher-kunderservice.
Fejl med dele som bevæges hydraulisk	Kontakt Kärcher-kunderservice.

## Tekniske data

		KM 120/250 R Bp	KM 120/250 R Bp Pack
<b>Maskindata</b>			
Kørselshastighed, fremad	km/h	6	6
Kørselshastighed, tilbage	km/h	3	3
Stigningsevne maks.	--	14%	14%
Fejedydelse i areal uden sidebørster	m <sup>2</sup> /h	5400	5400
Fejedydelse i areal med 1 sidekost	m <sup>2</sup> /h	7200	7200
Arbejdsbredde uden sidebørster	mm	900	900
Arbejdsbredde med 1 sidebørster	mm	1200	1200
Beskyttelsesklasse, dryptæt	--	IPX 3	IPX 3
Brugstid ved fuld opladet batteri	h	--	3,5
<b>EI-anlæg</b>			
Batterikapacitet	V, Ah	--	36, 360
Batterisæt	kg	--	450
<b>Hydraulisk anlæg</b>			
Oliemængde i hele hydraulikanlægget	l	25	25
Oliemængde i hydrauliktanken	l	20,5	20,5
Hydraulikolie type	--	HV 46	HV 46
<b>Smudsbeholder</b>			
Maks. aflæsningshøjde	mm	1400	1400

Smudsbeholderens volumen	l	250	250
<b>Fejevalse</b>			
Fejevålsens diameter	mm	300	300
Fejevålsens bredde	mm	900	900
Omdrejningstal	1/min	325	325
Fejebane	mm	80	80
<b>Sidekost</b>			
Sidebørstens diameter	mm	600	600
Omdrejningstal (trinløs)	1/min	61	61
<b>Gummidæk</b>			
Størrelse foran	--	15-4,5 x 8	15-4,5 x 8
Størrelse bagved	--	15-4,5 x 8	15-4,5 x 8
<b>Bremse</b>			
Forhjul	--	mekanisk	mekanisk
Baghjul	--	Elektrisk	Elektrisk
<b>Filter- og sugesystem</b>			
Type	--	Posefilter	Posefilter
Omdrejningstal	1/min	2800	2800
Filterflade finstøvsfilter	m <sup>2</sup>	6,0	6,0
Nominelt vakuum sugesystem	mbar	15,5	15,5
Nominel volumenstrøm for sugesystemet	m <sup>3</sup> /h	800	800
Vibratorsystem	--	El-motor	El-motor
<b>Omgivende betingelser</b>			
Temperatur	°C	-5 til +40	-5 til +40
Luftfugtighed, ikke-kondenserende	%	0 - 90	0 - 90
<b>Oplyste værdier ifølge EN 60335-2-72</b>			
<b>Støjemission</b>			
Lydtryksniveau L <sub>pA</sub>	dB(A)	70	70
Usikkerhed K <sub>pA</sub>	dB(A)	3	3
Lydeffektniveau L <sub>WA</sub> + usikkerhed K <sub>WA</sub>	dB(A)	90	90
<b>Maskinvibrationer</b>			
Hånd-arm vibrationsværdi	m/s <sup>2</sup>	0,7	0,7
Sæde	m/s <sup>2</sup>	0,5	0,5
Usikkerhed K	m/s <sup>2</sup>	0,1	0,1
<b>Mål og vægt</b>			
Længde x bredde x højde	mm	2082x1250x1450	2082x1250x1450
Venderadius højre	mm	1350	1350
Venderadius venstre	mm	1350	1350
Vægt (med/uden batteri)	kg	750/1200	750/1200
Tilladt totalvægt	kg	1620	1620
Godkendt akselbelastning foran	kg	797	797
Godkendt akselbelastning bagved	kg	823	823
<b>Forbehold for tekniske ændringer!</b>			



Generelle merknader . . . . .	NO	1
Miljøvern . . . . .	NO	1
Garanti . . . . .	NO	1
Tilbehør og reservedeler . . . . .	NO	1
Symboler i bruksanvisningen . . . . .	NO	1
Symboler på maskinen . . . . .	NO	1
Forskriftsmessig bruk . . . . .	NO	2
Forutsebar feilbruk . . . . .	NO	2
Egnede overflater . . . . .	NO	2
Sikkerhetsanvisninger . . . . .	NO	2
Sikkerhetsanvisninger for betjening . . . . .	NO	2
Sikkerhetsanvisninger for kjøring . . . . .	NO	2
Sikkerhetsanvisninger om batteridrevne apparater . . . . .	NO	2
Maskiner med hevefunksjon for avfallstømming . . . . .	NO	3
Maskin med beskyttelsestak . . . . .	NO	3
Sikkerhetsanvisninger for transport av apparatet . . . . .	NO	3
Sikkerhetsanvisninger for pleie og vedlikehold . . . . .	NO	3
Funksjon . . . . .	NO	3
Anvisning for avlossing . . . . .	NO	3
Betjenings- og funksjonselementer . . . . .	NO	4
Illustrasjon feiemaskin . . . . .	NO	4
Betjeningspanel . . . . .	NO	4
Før den tas i bruk . . . . .	NO	5
Låse/løse parkeringsbrems . . . . .	NO	5
Ta i bruk . . . . .	NO	5
Generelle merknader . . . . .	NO	5
Vedlikeholdsarbeider . . . . .	NO	5
Sikkerhetsanvisninger for batterier . . . . .	NO	5
Lading av batterier . . . . .	NO	5
Drift . . . . .	NO	5
Stille inn førerretet . . . . .	NO	5
Starte maskinen . . . . .	NO	6
Kjøring av maskinen . . . . .	NO	6
Feiedrift . . . . .	NO	6
Tømme feieavfallsbeholderen . . . . .	NO	6
Slå maskinen av . . . . .	NO	7
Transport . . . . .	NO	7
Lagring/driftstans . . . . .	NO	7
Pleie og vedlikehold . . . . .	NO	7
Generelle merknader . . . . .	NO	7
Rengjøring . . . . .	NO	7
Vedlikeholdsintervaller . . . . .	NO	7
Vedlikeholdsarbeider . . . . .	NO	7
EU-samsvarserklæring . . . . .	NO	10
Feilretting . . . . .	NO	11
Tekniske data . . . . .	NO	11

  Før første gangs bruk av apparatet, les denne originale bruksanvisningen, følg den og oppbevar den for senere bruk eller for overlevering til neste eier.

## Generelle merknader

- Ta kontakt med forhandleren hvis du konstaterer transportskader etter utpakking.
- Advarsel- og henvisningsskilt som er anbrakt på apparatet, gir viktig informasjon for sikker drift.
  - I tillegg til anvisningene i bruksveiledningen må det tas hensyn til lokale, generelle forskrifter vedrørende sikkerhet og forebygging av ulykker.

## Miljøvern

	Materialet i emballasjen kan resirkuleres. Ikke kast emballasjen i husholdningsavfallet, men lever den inn til resirkulering.
	Gamle apparater inneholder verdifulle materialer som kan gjenbrukes og som bør sendest til gjenbruk. Gamle maskiner skal derfor avhendes i egnede innsamlingsystemer.
	Batterier, olje, drivstoff og lignende stoffer må ikke komme ut i miljøet. Slike stoffer skal avhendes via egnede gjenbruksstasjoner.

## Anvisninger om innhold (REACH)

Aktuell informasjon om stoffene i innholdet finner du under:

[www.kaercher.com/REACH](http://www.kaercher.com/REACH)

## Garanti

Vår ansvarlige salgsorganisasjon for det enkelte land har utgitt garantibetingelsene som gjelder i det aktuelle landet. Eventuelle feil på maskinen blir reparert gratis i garantitiden dersom disse kan føres tilbake til material- eller produksjonsfeil. Ved behov for garantireparasjoner, vennligst henvend deg med kjøpskvitteringen til din forhandler eller nærmeste autoriserte kundeservice.

## Tilbehør og reservedeler

### △ FARE

For å unngå farer, skal reparasjon og skifte av reservedeler på maskinen kun utføres av autorisert kundeservice.

- Det er kun tillatt å anvende tilbehør og reservedeler som er godkjent av produsenten. Originalt tilbehør og originale reservedeler garanterer for sikker og problemfri drift av apparatet.
- Mer informasjon om reservedeler finner du under [www.kaercher.com](http://www.kaercher.com) i området Service.

## Symboler i bruksanvisningen

### △ FARE

Advarer mot en umiddelbar truende fare som kan føre til store personskader eller til død.

### △ ADVARSEL

Advarer mot en mulig farlig situasjon som kan føre til store personskader eller til død.

### △ FORSIKTIG

Informerer om en mulig farlig situasjon som kan føre til mindre personskader eller til materielle skader.

### OBS

Anvisning om en mulig farlig situasjon som kan føre til materielle skader.

## Symboler på maskinen

	Fare for brannskader fra varme overflater! Før arbeid på maskinen, la dampenlegget få avkjøle seg tilstrekkelig.
	Arbeid ved maskinen skal alltid utføres med egnede hansker.
	Fare for klemskader ved innklemming mellom bevegelige kjøretøydeler.
	Fare for personskader fra bevegelige deler. Ikke stikk inn hånden.
	Brannfare. Brennene eller glødende gjenstander må ikke suges opp.
	Kjettingfaste / kranpunkt
	Løftepunkt for jekk
	Maksimal vinkling mot bakken ved kjøring med løftet feieavfallsbeholder.
	Det må bare kjøres i stigninger på inntil 14 % i kjøretretningen.
	OBS Roterende børster (pass på rotasjonsretningen).

	Advarsel om farlig elektrisk spenning!
	Overhold anvisningen!
	Sving langsomt!
	Vennligst les og følg bruksanvisningen!
	Fare for skade! Støvfilteret skal ikke vaskes.

## Forskriftsmessig bruk

Feiemaskinen er ment til rengjøring av gulvarealer for industriell bruk og f.eks. følgende bruksområder:

- Parkeringsplasser
- Produksjonsanlegg
- Logistikkområder
- Hotell
- Detaljhandel
- Lagerområder
- Gåveier
- Denne feiemaskinen er beregnet for feiing av skitne flater innendørs og utendørs.
- Før bruk skal det kontrolleres at maskinen med arbeidsinnretningene er i forskriftsmessig og driftssikker tilstand. Apparat og tilbehør må ikke brukes dersom det ikke er i feilfritt stand.
- Denne feiemaskinen må kun brukes iht. denne bruksanvisning.
- Det er ikke tillatt å utføre endringer på maskinen.
- Maskinen er kun egnet for de overflatene som er angitt i bruksanvisningen.
- Det må kun kjøres på de flater eieren eller dennes representant har tillatt at maskinen brukes på.
- Generelt gjelder følgende: Hold lett antennerlige stoffer på avstand fra maskinen (eksplosjons-/brannfare).

## Forutsebar feilbruk

- Fei/sug aldri opp eksplosive væsker, brennbare gasser eller uforynnnet syre eller løsningsmidler! Til dette hører bensin, tynner og fyringsolje, som blandet med innsugningsluft kan danne eksplosive damper og blandinger. Dette gjelder også aceton, uforynnede syrer og løsemidler som angriper materialene som er brukt på maskinen.
- Fei eller sug aldri opp reaktivt metallstøv (f.eks. aluminium, magnesium eller sink), de vil i forbindelse med sterkt alkaliske eller sure rengjøringsmidler danne eksplosive gasser.
- Brennende eller glødende gjenstander må ikke suges opp.
- Maskinen er ikke egnet til oppfeieing av helsefarlige stoffer.
- Det er forbudt å oppholde seg i fareområdet. Bruk i eksplosjonsfarlige rom er forbudt.
- Det er ikke tillatt å ta med passasjer.
- Det er ikke tillatt å bruke denne maskinen til å skyve/dra eller transportere gjenstander.

## Egnede overflater

- Asfalt
- Industrigulv
- Støpte gulv
- Betong
- Brostein

## Sikkerhetsanvisninger

### Sikkerhetsanvisninger for betjening

- For overholdelsen av luft- og krype-strekninger må apparatet ikke brukes i høyder som ligger over 2000 meter over havet.
  - (Gjelder kun for Finland) Hvis apparatet er utstyrt med en PVC-slangeledning, må det ikke brukes ved lave omgivelsestemperaturer (under 0°C). Ta kontakt med Kärcher dersom du har spørsmål om apparatet ditt.
  - Før bruk skal det kontrolleres at maskinen med arbeidsinnretningene er i forskriftsmessig og driftssikker tilstand. Apparat og tilbehør må ikke brukes dersom det ikke er i feilfritt stand.
  - Ved bruk av maskinen på farlige steder (f.eks. bensinstasjoner etc.), må det tas hensyn til gjeldende sikkerhetsforskrifter. Bruk i eksplosjonsfarlige rom er forbudt.
- ⚠ FARE**  
Fare for skade!
- Dersom det arbeides på steder der det er mulighet for at betjeningspersonalet kan bli truffet av fallende gjenstander, skal maskinen ikke benyttes uten beskyttelsestak mot fallende gjenstander.
  - Apparatet må brukes på korrekt måte. Du må ta hensyn til forholdene på det aktuelle bruksstedet, og være oppmerksom på andre personer, og spesielt barn.

- I utgangspunktet skal forskrifter, tiltak, regler og forordninger som gjelder for kjøretøyer følges.
- Før arbeidet startes skal brukeren forsikre seg om at alle sikkerhetsinnretninger er korrekt påsatt og fungerer.
- Brukeren av maskinen er ansvarlig for skader på andre personer eller materielle skader.
- Pass på at brukeren har tettsittende klær. Bruk kraftige sko og unngå løsthengende klær.
- Kontroller området rundt før start (f.eks. barn). Pass på å ha tilstrekkelig sikt!
- Maskinen skal ikke forlates uten tilsyn når motoren er i gang. Brukeren skal først forlate apparatet når motoren er stoppet, apparatet er sikret mot utilsiktede bevegelser og tenningsnøkkelen tatt ut.
- For å forhindre uberettiget bruk av maskinen, ta ut tenningsnøkkelen.
- Apparatet skal bare brukes av personer som er opplært i eller kan dokumentere kjennskap til bruken, og som har fått i oppdrag å bruke apparatet.
- Dette apparatet er ikke ment for bruk av personer (inklusive barn) med reduserte fysiske, sensoriske eller sjelelige evner, eller som pga. mangel på erfaring og/eller kunnskap ikke kan benytte apparatet trygt. De skal da kun bruke apparatet under oppsyn av en sikkerhetsansvarlig person, eller få instruksjoner av vedkommende om bruk av apparatet.
- Barn skal holdes under tilsyn for å sikre at de ikke leker med apparatet.

### FORSIKTIG

Fare for skade! Ikke fei opp bånd, snorer eller ledninger, de kan vikle seg rundt feievalsen.

### Sikkerhetsanvisninger for kjøring

#### ⚠ FARE

Fare for personskader! Kontroller underlagets bæreevne før kjøring.

#### ⚠ FARE

Ulykkesrisiko, fare for personskader! Veltefare ved for sterke stigninger.

– Det må bare kjøres i stigninger på inntil 14 % i kjøretretningen.

Fare for velting ved høy hastighet i svinger (særlig ved venstresvinger).

– Kjøre langsomt i svinger.

Veltefare ved ustabilt underlag.

– Maskinen må kun kjøres på faste underlag.

Veltefare ved for sterk sidehelling.

– Det må bare kjøres stigninger på maksimalt 10% på tvers av kjøretretningen.

### Sikkerhetsanvisninger om batteridrevne apparater

**Merk:** Garantien gjelder bare dersom batterier og ladere anbefalt av Kärcher blir brukt.

- Bruksanvisningene fra batteriproduzenten og ladeapparat-produzenten må følges ubetinget. Følg lovens anbefalinger ved omgang med batterier.

- Batterier må ikke bli stående utladet, men må lades opp så snart som mulig.
- For å unngå krypestrøm må batteriene alltid holdes rene og tørre. Beskytt mot forurensing, for eksempel av metallstøv.
- legg aldri verktøy eller tilsvarende på batteriene. Fare for kortslutning og eksplosjon.
- Man må ikke håndtere åpen flamme, lage gnister eller røyke i nærheten av et batteri eller i et batteriladerom. Eksplosjonsfare.
- Varme deler, for eksempel motoren, må ikke berøres (fare for forbrenning).
- Vær forsiktig ved omgang med batterisyre. Følg de gjeldende sikkerhetsforskriftene!
- Brukte batterier skal håndteres miljøvennlig i henhold til EU-retningslinje 91/157 EWG.

### Maskiner med hevefunksjon for avfallstømming

#### ⚠ FARE

Fare for skade!

- Ved arbeider på hevefunksjon for tømning må avfallsbeholder heves helt og sikres.
- Sikringen skal kun gjøres utenfor fareområdet.

### Maskin med beskyttelsestak

#### MERKNAD

Beskyttelsestaket (ekstrautstyr) gir beskyttelse mot større fallende deler. Men det gir ikke beskyttelse ved velting av maskinen!

- Beskyttelsestaket skal kontrolleres for skader hver dag.
- Ved skader av beskyttelsestaket eller enkeltdeleler må hele beskyttelsestaket byttes.
- Enhver modifisering av beskyttelsestaket eller monteringen av elementer, byggedeler og byggegrupper som ikke har blitt godkjent av Kärcher er ikke tillatt og kan eventuelt føre til at beskyttelsestaket mister funksjonen sin.

### Sikkerhetsanvisninger for transport av apparatet

- Vær oppmerksom på tomvekten (transportvekt) til apparatet ved transport på tilhengere eller kjøretøy.
- For transport av apparatet, må batteripluggen tas av og apparatet sikres.

### Sikkerhetsanvisninger for pleie og vedlikehold

- Før rengjøring og vedlikehold av maskinen, skifting av deler eller omstilling til annen funksjon skal maskinen stoppes og tenningsnøkkelen tas ut.
- Ved apparater med et traksjonsbatteri skal batteriet kobles fra apparatets elektriske system via batterifrakoblingspunktet (batteriplugg) for alt service- og vedlikeholdsarbeid.
- Ved arbeid på det elektriske anlegget skal batteriet kobles fra.  
Til dette må først minuspolen også plusspolen avklemmes.

Gjenkoblingen skjer så i omvendt rekkefølge. Koble til plusspolen først, og deretter minuspolen.

- Rengjøring av maskinen må ikke skje med vannslange eller høytrykksvasker (fare for kortslutning eller andre skader).
- Reparasjoner skal kun utføres på godkjente serviceverksteder eller av fagfolk som er kjent med alle sikkerhetsforskriftene.
- Sikkerhetskontroll skal gjøres etter gjeldende lokale forskrifter for kommersiell bruk av mobile apparater.
- Arbeid ved maskinen skal alltid utføres med egnede hansker.

## Funksjon

Feiemaskinen arbeider etter feiebrett-prinsippet.

- Den roterende feievalsens frakter smuss direkte inn i feieavfallsbeholderen.
- Sidekostene rengjør hjørner og kanter på feieflaten og frakter smuss inn i bannen til feievalsens.
- Finstøvet suges ut via støvfilteret via sugeblæren.

## Anvisning for avlossing

#### ⚠ Fare

Fare for personskade, fare for materiell skade!

Pass på vekten av maskinen ved lossing.

Vekt (uten batterier)	750 kg*
Vekt (med batterier)	1200 kg*
* Dersom det er montert ekstrautstyr er vekten enda høyere.	

- Ikke bruk gaffeltruck
- Ved lossing av maskinen, bruk en egnet rampe eller en kran!
- Ved bruk av rampe, pass på: Bakkeklaring 70mm.
- Dersom maskinen leveres på en pall skal det bygges en nedkjøringsrampe med de medfølgende platene. Anvisningen for dette ser du på side 2 (omslagssiden)
- Viktig anvisning:** hver plate skal festes med 2 skruer hver.

## Betjenings- og funksjonelementer

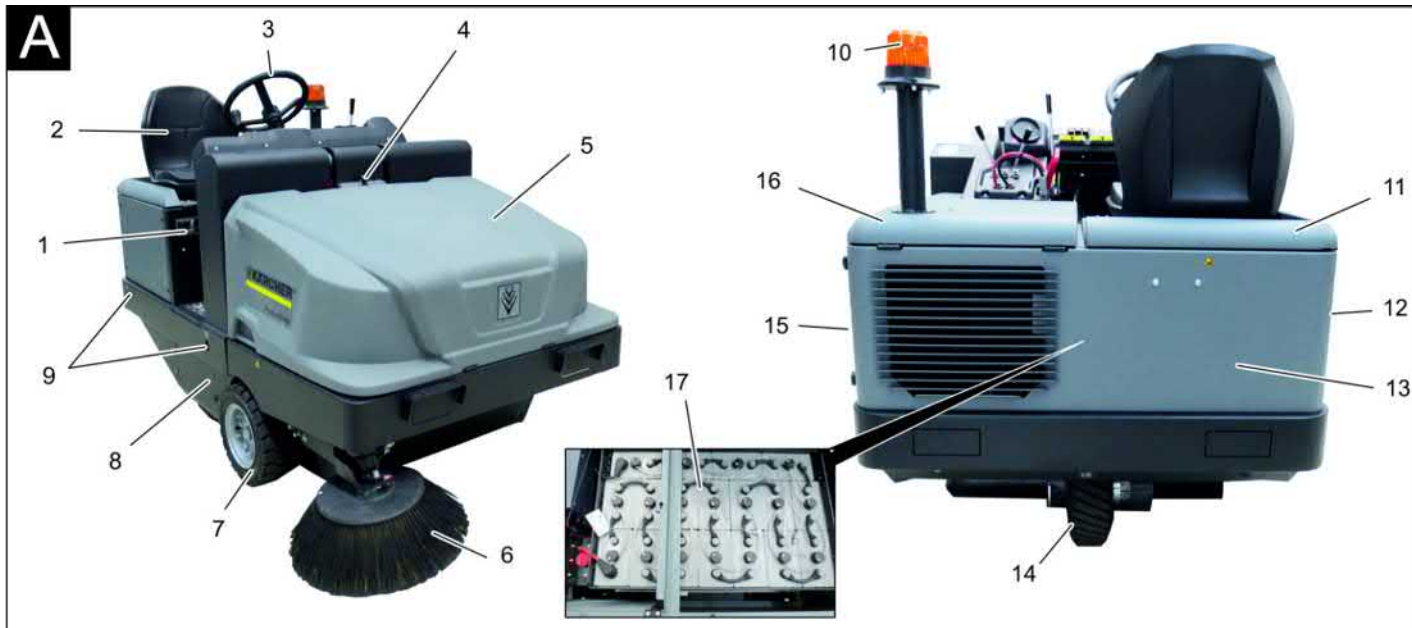

### Illustrasjon feiemaskin

#### Figur A

- 1 Typeskilt
- 2 Sete (med kontaktmatte)
- 3 Ratt
- 4 Låsning apparatdeksel
- 5 Maskinhette
- 6 Sidebørster, høyre
- 7 Fronthjul
- 8 Tilgang feievalse
- 9 Festepunkt for surring
- 10 Roterende varsellys
- 11 Høyre maskindeksel
- 12 Deksel, høyre
- 13 Bakbekledning
- 14 Drivhjul
- 15 Deksel, venstre
- 16 Deksel venstre side (motordeksel)
- 17 Batterisett  
(Kun ved KM 120/250 R Bp-pakken i leveringsomfanget)

### Betjeningspanel

#### Figur B

- 1 Betjeningsspak feievals og sidekost  
Spaken forover: Feievals på og sidekost senkes ned og på.  
Spaken bakover: Feievals på
- 2 Betjeningsspak feieavfallsbeholder  
Heve/senke feieavfallsbeholder
- 3 Betjeningsspak feievals  
Løfte og senke feievals
- 4 Betjeningsspak beholderklaff  
Åpne/lukke beholderklaff
- 5 Kontrollamper og display
- 6 Bryter for vifte og filterrengjøring  
Stilling midten: Filterrengjøring og vifte av  
Stilling bak: Vifte på  
Stilling foran: Filterrengjøring på
- 7 Bryter for horn
- 8 Sikringer
- 9 Tenningslås  
Stilling 0: Slå av motor  
Stilling 1: Tenning på  
Stilling 2: Starte motoren
- 10 Valgbryter kjøreretning
- 11 Parkeringsbrems

- 12 Slitasjustering / feiespeiljustering feievals
- 13 Batterikontakt

### Pedaler

#### Figur C

- 1 Brems pedal
- 2 Kjørepedal

### Kontrollamper og display

#### Figur D

- 1 Batterikapasitet
- 2 Batterikontrollampe
- 3 Kontrollampe driftstilstand
- 4 Kontrollys parkeringslys
- 5 Kontrollampe (ikke tilkoblet)
- 6 Kontrollampe nærllys
- 7 Kontrollampe (ikke tilkoblet)
- 8 Kontrollampe kjøreretning forover
- 9 Kontrollampe kjøreretning bakover
- 10 Driftstimeteller

## Før den tas i bruk

### Låse/løse parkeringsbrems

- Løsen parkeringsbrems ved å trykke bremsepedalen.
- Lås parkeringsbrems ved å trykke bremsepedalen.

## Ta i bruk

### Generelle merknader

- Parker feiemaskinen på et jevnt underlag.
- Trekk ut tenningsnøkkelen.
- Trekk til holdebremsen.

### Vedlikeholdsarbeider

#### Daglig før arbeidet starter

- Kontroller batterieladetilstanden, ved behov lad opp batteriet (se kapittel "Lade batteri").
- Kontroller feieveise og sidekoster for slitasje og sammenviklede bånd
- Kontroller hjulene for oppviklede tråder.
- Kontroller funksjonen til alle betjenings-elementer.
- Kontroller apparatet for skader.
- Rengjør støvfilteret med tasten for filterrensing.

**Merk:** Dette er beskrevet i kapittelet Stell og vedlikehold.

### Sikkerhetsanvisninger for batterier

Ved omgang med batterier må det tas hensyn til:

	Følg anvisningene på batteriet, i bruksanvisningen og i maskinbruksanvisningen!
	Bruk vernebriller!
	Hold barn unna syre og batterier!
	Eksplisjonsfare!
	Åpen ild, gnister, åpent lys og røyking er forbudt!
	Fare for skade!
	Førstehjelp!
	Varselmerket!

	Avhending!
	Batterier må ikke kastes i husholdningsavfallet!
	Advarsel om farlig elektrisk spenning!

#### ⚠ Fare!

**Eksplisjonsfare! Verktøy o.l. må ikke legges på batteriet, dvs. på poler eller cellebro.**

#### ⚠ Fare!

**Fare for skader! Pass på at sår aldri kommer i kontakt med bly. Vask hendene godt etter håndtering av batterier.**

#### ⚠ Fare!

**Brann- og eksplisjonsfare!**

- Røyking og bruk av åpen ild er ikke tillatt.
- Rom der det lades batterier må være godt ventilerte, da det dannes høyeksplosive gasser ved lading.

#### ⚠ Fare!

**Fare for skade!**

- Syresprut i øyne eller på huden skal skylles ut/av med mye rent vann.
- Kontakt lege straks etterpå.
- Forurensede klær må vaskes med vann.

### Lading av batterier

#### **FORSIKTIG**

Lad opp batteriene før maskinen tas i bruk.

#### ⚠ FARE

**Fare for skader! Følg sikkerhetsanvisningene for håndtering av batterier. Følg bruksanvisningen for ladeapparatet. Følg alltid vedlagte bruksanvisning fra batteriproducenten og følg den. Batterier skal kun lades opp med egnet batterilader.**

#### ⚠ Fare

**Fare for personskader. Etterfylling av vann på batteriene i utladet tilstand kan føre til at syren renner over! Bruk vernebriller og ta hensyn til forskriftene ved omgang med batterier, for å unngå personskader skader på klær. Syresprut på hud eller klær må skylles av med store vannmengde umiddelbart.**

#### **FORSIKTIG**

**Fare for skade. Det må kun brukes destillert eller avmineralisert vann til etterfylling på batteriene. Det må ikke brukes fremmede tilsetninger (såkalte forbedringsmidler). Dette fører til at garantien bortfaller.**

### Anbefalte batterier, battereladere

	Bestillingsnummer
Batterietrau 36 V, 360 Ah, (i trau, vedlikeholdslav) *	6.654-282.0
Lader 36 V, 50 A	6.654-283.0

\* Maskinen trenger 1 batteripakke

Bruk av andre batterier og ladere anbefales ikke, og skal kun gjøres etter samråd med KÄRCHER-kundeservice.

- Ta av batteripluggen på maskinen og koble til kontakten på laderen.
- Sett støpselet på laderen i en feilfri stikkontakt på 16 A, laderen starter ladingen automatisk.
- La begge motordekslene være åpne under ladingen.
- **Merk:** Når batteriet er ladet opp kobles først ladeapparatet fra nettet og så batteriet fra ladeapparatet.

### Kontroll og justering av væsknivået på batteriet

#### **FORSIKTIG**

Les alltid anvisningene fra leverandøren av batteriet og handle deretter.

#### Kontroller ladenivået på batteriene

- Visning av batterikapasitet i grønt område: Batteriet er ladet
- Visning av batterikapasitet i gult område: Batteriet er halvveis utladet.
- Visning av batterikapasitet i rødt område: Batteriet er nesten flatt. Feiedriften vil snart avsluttes automatisk.
- Kontrollampen lyser rødt: Batteriet er flatt. Feiedriften vil avsluttes automatisk (det er kun mulig å starte igjen etter lading av batteriene).
- Kjør maskinen direkte til oppladingsstedet, og unngå stigninger ved slik kjøring.
- Lad batteriet.

## Drift

### Stille inn førersetet

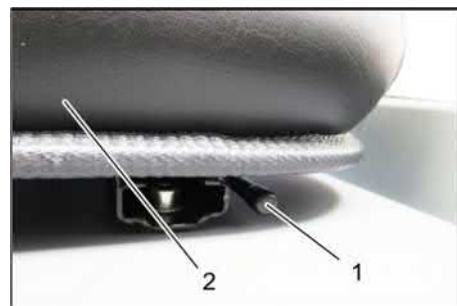

1 Hendel setejustering

2 Førersetet

- Trekk hendelen for seteregulering utover.
- Forskyv setet, slipp hendelen og la setet gå i inngrep.
- Beveg setet fram og tilbake og kontroller at setet er i låst stilling.

## Starte maskinen

**Merk:** Maskinen er utstyrt med setekon-taktmatte. Maskinen slås av når man forlater førersetet.

- Ta plass på førersetet.
- Sett valgbryter for kjøreretning i midtstilling.
- Trekk til holdebremsen.
- Sett tenningsnøkkelen i tenningslåsen.
- Sett tenningsnøkkelen til posisjon "I". Maskinen klar til bruk.
- Sett tenningsnøkkelen til posisjon "II". Maskinen er klar til kjøring.

**Merknad:** Visning av batterikapasitet viser eller ca. 10 sekunder den virkelige ladetilstanden.

## Kjøring av maskinen

- Bremspedal trykkes inn og holdes inntrykt.
- Løsne parkeringsbremsen.



- 1 Kjøreretning forover
- 2 Kjøreretning bakover

## Kjøre forover

- Sett kjøreretningsvelger til "Forover".
- Trykk kjørepedal langsomt inn.

## Kjøre bakover

### ⚠ Fare!

*Fare for skader! Ved rygging skal det ikke være fare for tredjeperson, eventuelt må noen dirigere deg.*

### FORSIKTIG

*Fare for skade! Bruk kun kjøreretningsvelgeren ved stillestående maskin.*

- Sett kjøreretningsvelger til "Bakover".
- Trykk kjørepedal langsomt inn.

## Kjøremåte

- Kjørehastigheten kan reguleres trinnløst med kjørepedalen.
- Unngå rykkvis betjening av pedalen, da dette kan skade hydraulikkanlegget.

## Bremsing

- Slipp kjørepedalen, maskinen bremses automatisk og blir stående.

**Merk:** Bremsevirkningen kan forsterkes ved å trykke på bremspedalen.

## Kjøre over hindre

Kjøre over faste hindringer opp til 70 mm høyde:

- Kjør langsomt og forsiktig over hinderet. Faste hindringer over 70 mm høyde:
- Hindre må bare kjøres over med en egnet rampe.

## Feiedrift

### OBS

*Fei ikke pakktape, tråder eller noe lignende da dette kan føre til skader på feiemekanismen.*

**Merk:** For å oppnå optimal rengjøring, bør kjørehastigheten tilpasses de aktuelle forholdene.

**Merk:** Støvfilteret bør tømmes med jevne mellomrom under drift.

**Merknad:** Ved hyppige arbeider i finstøvområdet må filteret rengjøres oftere.

## Betjeningsspak



- 1 Betjeningsspak feievals og sidekost
- 2 Betjeningsspak feieavfallsbeholder
- 3 Betjeningsspak feievals
- 4 Betjeningsspak beholderklaff

## Betjeningsspak feievals og sidekost

- Betjeningsspak (1) forover: Feievals på og sidekost senkes ned og på.
- Betjeningsspak (1) bakover: Feievals på.

## Betjeningsspak feieavfallsbeholder

- Betjeningsspak feieavfallsbeholder (2) fremover: Feieavfallsbeholderen senkes.
- Betjeningsspak feieavfallsbeholder (2) bakover: Feieavfallsbeholderen løftes.

## Betjeningsspak feievalse

- Betjeningsspak feievals (3) forover: Feievalsen løftes.
- Betjeningsspak feievals (3) bakover: Feievalsen senkes.

## Betjeningsspak beholderklaff

- Betjeningsspak beholderklaff (4) fremover: Beholderklaffen til feieavfallsbeholderen åpner seg.
- Betjeningsspak beholderklaff (4) bakover: Beholderklaffen til feieavfallsbeholderen lukker seg.

## Feie tørre gulv



- Slå på viften.
- **Ved flaterengjøring:** Betjeningsspak feievals og sidekost (1) bakover: Feievals på. Betjeningsspak feievals (3) bakover: Feievalsen senkes.
- Betjeningsspak beholderklaff (4) fremover: Beholderklaffen åpner seg.
- **Ved rengjøring av sidekanter:** Betjeningsspak feievals og sidekost (1) forover: Feievals på, sidekost på og senkes. Betjeningsspak feievals (3) bakover: Feievalsen senkes.

## Feie fuktige eller våte gulv

- Slå av vifte.
- **Ved flaterengjøring:** Betjeningsspak feievals og sidekost (1) bakover: Feievals på. Betjeningsspak feievals (3) bakover: Feievalsen senkes.
- Betjeningsspak beholderklaff (4) fremover: Beholderklaffen åpner seg.
- **Ved rengjøring av sidekanter:** Betjeningsspak feievals og sidekost (1) forover: Feievals på, sidekost på og senkes. Betjeningsspak feievals (3) bakover: Feievalsen senkes.

## Tømme feieavfallsbeholderen

### ⚠ FARE

*Fare for skade!*

- Under tømningen må det ikke oppholde seg personer og dyr i utsvingingsområdet for feieavfallsbeholderen.

*Veltefare!*

- La feiemaskinen stå på et jevnt underlag mens tømningen pågår.

### ⚠ ADVARSEL

*Klemfare!*

- Hold aldri fast i stagene i tømme-mekanismen. Opphold deg ikke under den løftede beholderen.

### OBS

*Fare for personskade og materiell skade!*

- Det er mulig at materiale av den roterende feievalsen kastes bort ved tømning. Hold tilstrekkelig avstand.



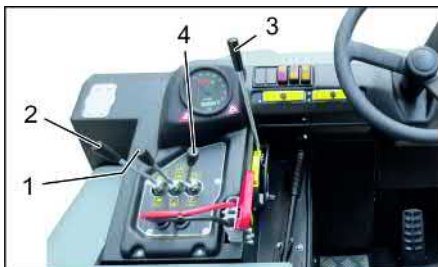

- Løfte feievals og sidekost med betjeningsspakene: Betjeningsspak 1 i midten og betjeningsspak 3 forover.
- Lukk beholderklaffen, dertil trekkes betjeningsspaken (4) bakover.
- Løft feieavfallsbeholderen, dertil trekkes betjeningsspaken til feieavfallsbeholderen (2) bakover.
- Kjør langsomt frem til samlebeholderen.
- Trekk til holdebremsen.
- Åpne beholderklaffen, dertil trykkes betjeningsspaken til beholderklaffen (4) fremover og feieavfallsbeholderen tømmes.
- Lukk beholderklaffen, dertil trekkes betjeningsspaken til beholderklaffen (4) bakover helt til den er vippet i endeposisjonen.
- Løsne parkeringsbremsen.
- Kjør langsomt bort fra samlebeholder.
- Senk feieavfallsbeholderen i endeposisjonen, dertil trekkes betjeningsspaken (2) fremover

### Slå maskinen av

- Bremspedal trykkes inn og holdes inntrykt.
- Trekk til holdebremsen.
- Vri tenningsnøkkelen til "0" og trekk den ut.

### Transport

#### ⚠ FARE

Transportskader!

- Vær oppmerksom på tomvekten (transportvekt) til apparatet ved transport på tilhengere eller kjøretøy.
- Ved transport i kjøretøyer skal apparatet sikres mot å skli eller velte etter de til enhver tid gjeldende regler.
- Vri tenningsnøkkelen til "0" og trekk den ut.
- Trekk til holdebremsen.
- Sikre maskinen på festepunktene for surring (4x) med stropper, tau eller kjetting.
- Sikre maskinens hjul med kileklosser.

- Når feiemaskinen transporteres må batteriet klemmes av.

### Lagring/driftsstans

#### ⚠ FARE

Fare for personskader og materielle skader! Pass på vekten av apparatet ved lagring.

- Parker feiemaskinen på et jevnt underlag i tørr, frostfri omgivelse. Beskytt den med en tildekning mot støv.
  - Løft feievals og sidebørstene for å unngå å skade børstene.
  - Lukk beholderklaffen.
  - Vri tenningsnøkkelen til "0" og trekk den ut.
  - Trekk til holdebremsen.
  - Sikre feiemaskinen mot rulling.
- Hvis feiemaskinen ikke skal brukes over lengre tid, må en i tillegg være obs på følgende:
- Rengjør feiemaskinen innvendig og utvendig.
  - Trekk ut batteripluggen på maskinen.
  - Batteriet lades i mellomrom på ca. to måneder.

### Pleie og vedlikehold

#### Generelle merknader

#### OBS

Fare for skade!

- Støvfilteret skal ikke vaskes.
- Reparasjoner skal kun utføres på godkjente serviceverksteder eller av fagfolk som er kjent med alle sikkerhetsforskriftene.
- Kommersielt brukte maskiner som brukes på ulike steder skal sikkerhetskontrolleres i samsvar med VDE 0701.
- Parker feiemaskinen på et jevnt underlag.
- Vri tenningsnøkkelen til "0" og trekk den ut.
- Trekk til holdebremsen.

#### Rengjøring

#### FORSIKTIG

Fare for skade!

- Rengjøring av maskinen må ikke skje med vannslange eller høytrykksvasker (fare for kortslutning eller andre skader).

#### Innvendig rengjøring

#### ⚠ FARE

Fare for skade!

- Benytt støvbeskyttelsesmaske og beskyttelsesbriller.
- Rengjør maskinen med en klut.
- Blås den ut med trykkluft.

#### Utvendig rengjøring av maskinen

- Rengjør maskinen med en fuktig klut og mild rengjøringsblanding.

**Merk:** Det må ikke brukes aggressive rengjøringsmiddel.

### Vedlikeholdsintervaller

**Merk:** Driftstimetelleren angir tidspunktet for vedlikeholdsintervallene.

#### Vedlikehold utført av kunden

**Merk:** Alle service- og vedlikeholdsarbeider må, når kunden forestår vedlikehold, utføres av kvalifiserte fagfolk. Ved behov kan man til enhver tid ta kontakt med en Kärcher-forhandler.

#### Daglig vedlikehold:

- Kontroller feievals og sidekoster for slitasje og sammenviklede bånd
- Kontroller funksjonen til alle betjenings-elementer.
- Kontroller apparatet for skader.

#### Ukentlig vedlikehold:

- Kontroller hydraulikkanlegget.
- Kontroller hydraulikkoljenivå.
- Kontroller nivå bremsevæske.
- Kontroller tetningslistene for slitasje, og skift ved behov.
- Kontroller beholderklaff og smør den.

#### Vedlikehold etter slitasje:

- Skift tetningslister.
- Etterstram pakninger på siden eller skift ut.
- Skift feievalsen.
- Skift sidekostene.

**Merk:** Beskrivelse av dette er å finne i kapittelet Vedlikeholdsarbeid.

#### Vedlikehold utført av kunden

#### Vedlikehold etter 50 driftstimer:

- Gjennomfør første ettersyn i henhold til vedlikeholdsheftet.

#### Vedlikehold etter 250 driftstimer:

- Gjennomfør ettersyn i henhold til vedlikeholdsheftet.

**Merk:** For at garantikrav skal aksepteres, må alle service- og vedlikeholdsarbeider utføres av autorisert Kärcher-kundeservice i løpet av garantitiden.

### Vedlikeholdsarbeider

#### Forberedelser:

- Parker feiemaskinen på et jevnt underlag.
- Vri tenningsnøkkelen til "0" og trekk den ut.
- Trekk til holdebremsen.

#### Generelle sikkerhetsanvisninger

#### ⚠ FARE

Fare for skader! Sett alltid inn sikringsstang ved løftet feieavfallsbeholder.



- 1 Holder sikringsstang
- 2 Sikringsstang
- Vipp opp sikringsstang for høydetømming og sett inn i holderen (sikret).

## Skifte batterier

### OBS

Ved montering av batteriene må du følge orienteringen for batteripolen. Polen er montert til venstre i kjøreretningen.

Batteriene kan bare skiftes ut som helt sett. Skifte skal kun utføres av kvalifiserte fagfolk.

→ Grunnet den høye vekten (450 kg) må skiftingen gjennomføres ved hjelp av en kran.

**Merknad:** Tverrbejlen må skrues av før skifte av batteri.



- 1 Batteripol - til venstre i kjøreretningen
- 2 Tverrstag

→ Under demonteringen av batteriet må man påse at man først kobler fra minuspol-ledningen.

→ Fest kranwirene på de 4 ørene på batterisetet og løft batteriene forsiktig ut.

### Kontroller bremsevæsknivået og fyll på bremsevæske

#### △ FARE

Fare for skade!

→ Sett alltid inn sikringsstang ved løftet feieavfallsbeholder.

→ Sikringen skal kun gjøres utenfor fareområdet.

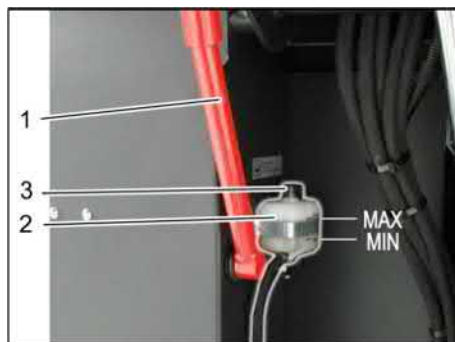

- 1 Holder sikringsstang
- 2 Bremsevæskebeholder
- 3 Deksel

→ Kjør feieavfallsbeholderen opp og sikre den med sikringsstangen, se dertil i kapittelet "Tømme feieavfallsbeholderen"

→ Kontroller om det er tilstrekkelig bremsevæske i bremsevæskebeholderen.

#### Merknad

Væsknivået skal være mellom min. og maks.

→ Ved behov, fyll på med standard DOT-bremsevæske.

### Kontroller nivå av hydraulikkolje og etterfyll hydraulikkolje

#### MERKNAD

Feieavfallsbeholderen skal ikke være løftet.

→ Åpne motordeksel.



- 1 Hydraulikkoljetank

- 2 Seglass

- 3 Lokk, oljepåfyllingsåpning

→ Kontroller hydraulikkoljenivået i seglasset.

– Oljenivået må ligge mellom "MIN"- og "MAX"-markeringen.

– Dersom oljenivået er under "MIN" markeringen, etterfyll hydraulikkolje.

→ Skru ut lokk på oljefyllingsåpningen.

→ Rengjør fylleområdet.

→ Fyll på hydraulikkolje.

#### Oljetyper: Se Tekniske data

→ Skru på lokk på oljefyllingsåpningen.

### Kontroller hydraulikkanlegget

→ Trekk til holdebremsen.

→ Starte motoren.

Vedlikehold av hydraulikkanlegget skal kun foretas av Kärcher-kundeservice.

→ Kontroller samtlige hydraulikkslanger og koblinger for tetthet.

### Kontrollere feievalsen

→ Ta plass på førerstedet.

→ Sett valgbytter for kjøreretning i midtstilling.

→ Sett tenningsnøkkelen til posisjon "I".

→ Løft feieavfallsbeholderen til endeposisjon.

→ Vri tenningsnøkkelen til "0" og trekk den ut.

→ Trekk til holdebremsen.

→ Sett inn sikringsstangen for høy tømning.

→ Fjern bånd eller tau fra feievalsen.

→ Ta ut sikringsstang.

→ Sett tenningsnøkkelen i tenningslåsen.

→ Sett tenningsnøkkelen til posisjon "I".

→ Senk feieavfallsbeholderen til endeposisjon.

→ Vri tenningsnøkkelen til "0" og trekk den ut.

### Utskifting av feievalse



- 1 Nøkkel

- 2 Sideledning

→ Kjør feieavfallsbeholderen opp og sikre den med sikringsstang.

→ Åpne sideledning med nøkkel.



- 1 Holdebøyle

- 2 Vingemutter

- 3 Pakninger på siden

→ Skru av vingemuttere.

→ Ta av holdebøylen.

→ Vipp ut sidepakning.

→ Skru ut festeskruen på feieavfallsbeholderen og sving holderen ut.

→ Ta av feievalsen.

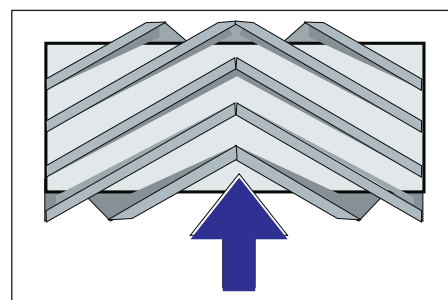

Feievalsens monteringsposisjon i kjøreretningen (sett ovenfra)

**Merk:** Vær oppmerksom på børstesettets posisjon når du monterer den nye feievalsen.

→ Montere ny feievalse. Sporene på feievalsen skal stikkes inn i knastene på den motstående svingarmen.

**Merk:** Etter montering av ny feievalse må feiemønsteret stilles inn på nytt.

### Kontroll og innstilling av feiemønster

**Merk:** Feiemønster er fra fabrikken stillt til 80 mm, det kan trinnløst reguleres ved slitasje av feievalsen.

→ Kontroller dekktrykket.

→ Slå av sugevifte.

→ Kjør feiemaskinen på et jevnt og glatt underlag, som er synlig dekket av støv eller kritt.

→ Betjeningsspak feievals og sidekost (1) bakover: Feievals på.

Betjeningsspak feievals (3) bakover: Feievalsen senkes.

→ La feievalsen gå i ca. 10 sekunder.

→ Betjeningsspak feievals og sidekost (1) i midten.

Betjeningsspak feievals (3) forover: Feievalsen løftes.

→ Hev feieavfallsbeholderen.

→ Rygg maskinen bort.

→ Kontroller feiemønster.

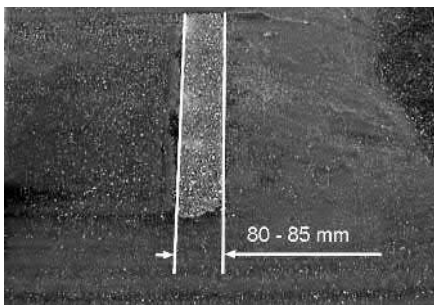

Formen av feiemønsteret skal danne en likesidet firkant med bredde 80-85 mm.



- Åpne og juster kontaktskruen for slitasjeterjusteringen (12). Kontakt oppover: smalere feiespeil. Kontakt nedover: bredere feiespeil.
- Trekk kontaktskruen til igjen.
- Feievalsens feiespeil skal kontrolleres på nytt som beskrevet før.

#### Kontroll og innstilling av feiemønster på sidebørster

- Løft sidebørstene.
- Kjør feiemaskinen på et jevnt og glatt underlag, som er synlig dekket av støv eller kritt.
- Senk ned sidekosten med betjenings-spaken, og la den gå i ca. 10 sekunder.
- Løft sidebørstene.
- Rygg maskinen bort.
- Kontroller feiemønsteret.

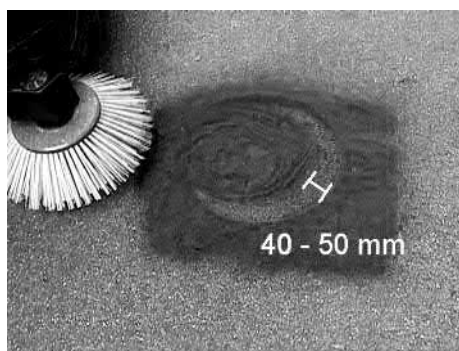

Bredde av feiemønster skal være mellom 40-50 mm.

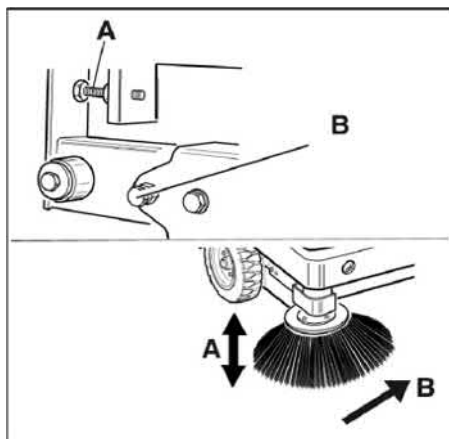

- Korriger feiemønsteret med de to regulerings-skrue.
- Kontroller feiemønsteret.

#### Still inn pakninger på siden

##### ⚠ FARE

Fare for skader! Sett alltid inn sikringsstang ved løftet feieavfallsbeholder.

- Løft feieavfallsbeholderen og sikre med sikringsstang.
- Vipp opp sikringsstang for høydømming og sett inn i holderen (sikret).



- 1 Holder sikringsstang
  - 2 Sikringsstang
- Åpne sideledning som beskrevet i kapittel "Skifte feievalse".
  - Løsne de 6 vingemutterne på festeplaten på siden.
  - Løsne 3 muttere (størrelse 13mm) på fremre festeplate.
  - Trykk ned pakningene på siden (avlangt hull) at de har en avstand til bakken på 1 - 3 mm.
  - Skru fast festeplatene.
  - Gjenta prosedyren på andre siden av maskinen.

#### Rengjøre støvfilter manuelt



- Innkobling av manuell filterrengjøring

#### Kontroller/skift støvfilter

##### ⚠ ADVARSEL

Fare for skade!

- Benytt støvbeskyttelsesmaske ved arbeider på filtersystemet. Vær oppmerksom på sikkerhetsforskriftene for håndtering av finstøv.
- Rengjør støvfilteret med tasten for filterrengjøring.
- Tøm feieavfallsbeholderen.



- 1 Låsing apparatdeksel
  - 2 Maskinhette
  - 3 Filterdeksel
- Åpne låsen ved å skru av stjerneskrue.
  - Vipp maskinhetten forover.

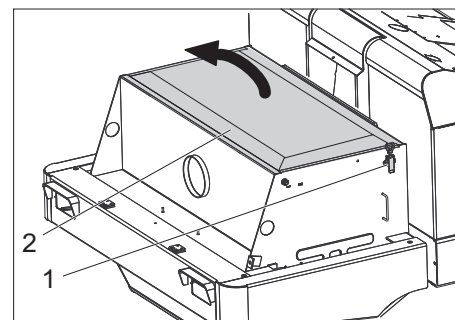

- 1 Lås, filterdeksel (2x)
  - 2 Filterdeksel
- Åpne lås.
  - Åpne filterdeksel.



- 1 Tverrstag
  - 2 Støvfilter
- Kontroller støvfilteret, rengjør eller skift ved behov.

### Merknad

Skifte av støvfilteret skal kun gjøres av Kärcher-kundeservice.

→ Sett på filterdekselet og lås det.

### Skifte lampe i lyskaster (tilleggsutstyr)

→ Skru ut lyskaster.

→ Ta ut lyskaster og trekk ut kontakten.

**Merk:** Pass på posisjon av kontakt.

→ Skru fra hverandre lyskaster.

→ Trekk fra hverandre lyskasterhus og hold det vannrett, da lampeenheten ikke er festet.

→ Lås opp festebøyle og ta ut lyspæren.

→ Sett inn ny lyspære.

→ Settes sammen i motsatt rekkefølge.

### Skifte lampe i blinklys (tilleggsutstyr)

**Merk:** For å skifte lyspære på retningsviseren, ta av glasset på retningsviseren.

### Skifte sikringer

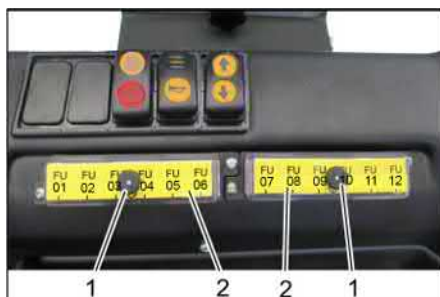

1 Fingermutter

2 Lokk sikringsboks

→ Skru ut fingermutteren.

→ Åpne lokket på sikringsboksen.

→ Kontroller sikringer.

→ Skift ut defekte sikringer.

**Merk:** Benytt kun sikringer med samme verdi.

FU01	Sikkerhetsrele Kjørepedal	3 A
FU02	Multifunksjonsindikator	5 A
FU03	Slå av batteriet	3 A
FU04	Kjøreretningsbryter	3 A
FU05	Kjørestyring	3 A
FU06	Vibratorsystem	15 A
FU07	Styring sugesystem	3 A
FU08	Roterende varsellys	7.5 A
FU09	Horn	7.5 A
FU10	Lys	15 A
FU11	Vindusvisker	3 A
FU12	Førerhytte (tilleggsutstyr)	10 A
FU 13*	Kjøremotor	125 A
FU 14*	Elektromotor	100 A
FU 15*	Sugevifte	20 A

\* Disse sikringene må kun byttes av kundeservice, fordi det blir nødvendig å kontrollere apparatet for eventuelle feil.

## EU-samsvarserklæring

Vi erklærer hermed at maskinen angitt nedenfor oppfyller de grunnleggende sikkerhets- og helsekravene i de relevante EU-direktivene, med hensyn til både design, konstruksjon og type markedsført av oss. Ved endringer på maskinen som er utført uten vårt samtykke, mister denne erklæringen sin gyldighet.

**Produkt:** Feiesugemaskin m. fører-sete

**Type:** KM 120/250 R Bp  
1.186-002.0  
KM 120/250 R Bp pakke  
1.186-003.0

### Relevante EU-direktiver

2006/42/EF (+2009/127/EF)

2014/30/EU

2000/14/EF

### Anvendte overensstemmende normer

EN 60335-1

EN 60335-2-72

EN 55012: 2007 + A1: 2009

EN 61000-6-2: 2005

EN 62233: 2008

### Anvendt metode for samsvarsvurdering

2000/14/EF: Vedlegg V

### Lydeffektnivå dB(A)

Målt: 88

Garantert: 90

Undertegnede handler på vegne av og med fullmakt fra styret.

  
H. Jenner  
Chairman of the Board of Management

  
S. Reiser  
Director Regulatory Affairs & Certification

Ansvarlig for dokumentasjon:  
S. Reiser

Alfred Kärcher SE & Co. KG  
Alfred-Kärcher-Straße 28-40  
71364 Winnenden (Germany)  
Tel.: +49 7195 14-0  
Fax: +49 7195 14-2212

Winnenden, 2018/10/01

## Feilretting



Feil	Retting
Maskinen kjører ikke eller bare langsomt.	Ta plass på førersetet, det aktiverer setekontaktmatten
	La sikringen for kjøremotoren FU 13 kontrolleres av kundeservice
	Lade eller skifte batteri
	Løsne parkeringsbremsen
	Kontroller om det innviklede bånd eller snorer.
	Ta kontakt med Kärchers kundetjeneste.
Pipende lyder i hydraulikken	Fyll på hydraulikkolje
	Ta kontakt med Kärchers kundetjeneste.
Børster dreier seg bare langsomt eller ikke i det hele tatt	Kontroller om det innviklede bånd eller snorer.
	Ta kontakt med Kärchers kundetjeneste.
Liten eller ingen sugekraft i børsteområdet	Rengjør filtrene
	Ta kontakt med Kärchers kundetjeneste.
Maskinen støver	Still inn pakninger på siden
	Slå på viften
	Rengjør støvfilter
	Utskifting av filterpakninger
	Ta kontakt med Kärchers kundetjeneste.
Feieenhet lar avfall ligge igjen	Tøm feieavfallsbeholderen
	Rengjør støvfilter
	Utskifting av feievalse
	Still inn feiemønster
	Skifte pakningsstriper i feieavfallsbeholderen
	Løsne blokkering i feievalse
	Ta kontakt med Kärchers kundetjeneste.
Feieavfallsbeholder hever eller senker seg ikke	Kontroller sikringer.
	Fjern sikringsstøtten fra feiegodsbeholderen
	Ta kontakt med Kärchers kundetjeneste.
Feieavfallsbeholder dreier seg bare langsomt eller ikke i det hele tatt	Ta kontakt med Kärchers kundetjeneste.
Driftsfeil ved hydraulisk drevne deler	Ta kontakt med Kärchers kundetjeneste.

## Tekniske data

		KM 120/250 R Bp	KM 120/250 R Bp Pack
<b>Maskindata</b>			
Kjørehastighet, forover	km/h	6	6
Kjørehastighet, bakover	km/h	3	3
Stigeevne (maks.)	--	14%	14%
Flatekapasitet uten sidekost	m <sup>2</sup> /h	5400	5400
Flatekapasitet med 1 sidekoster	m <sup>2</sup> /h	7200	7200
Arbeidsbredde uten sidekoster	mm	900	900
Arbeidsbredde med 1 sidekoster	mm	1200	1200
Beskyttelsesklasse beskyttet mot vanddrypp	--	IPX 3	IPX 3
Bruksvarighet ved fullt oppladet batteri	h	--	3,5
<b>Elektrisk anlegg</b>			
Batterikapasitet	V, Ah	--	36, 360
Batterisett	kg	--	450
<b>Hydraulisk anlegg</b>			
Oljemengde i komplett hydraulikkanlegg	l	25	25
Oljemengde i hydraulikkttank	l	20,5	20,5
Hydraulikkoljetype	--	HV 46	HV 46
<b>Feieavfallsbeholder</b>			
Maks. avlastingshøyde	mm	1400	1400

Volum i feieavfallsbeholder	l	250	250
<b>Feievalse</b>			
Feievalse diameter	mm	300	300
Feievalse bredde	mm	900	900
Turtall	1/min	325	325
Feiemønster	mm	80	80
Sidebørster			
Sidekost diameter	mm	600	600
Turtall (trinnløst)	1/min	61	61
<b>Helgummi dekk</b>			
Dimensjon foran	--	15-4,5 x 8	15-4,5 x 8
Dimensjon bak	--	15-4,5 x 8	15-4,5 x 8
<b>Brems</b>			
Forhjul	--	mekanisk	mekanisk
Bakhjul	--	Elektrisk	Elektrisk
<b>Filter- og sugesystem</b>			
Konstruksjon	--	Lommefilter	Lommefilter
Turtall	1/min	2800	2800
Filterflate, finstøvfilter	m <sup>2</sup>	6,0	6,0
Nominelt undertrykk, sugesystem	mbar	15,5	15,5
Nominell volumstrøm, sugesystem	m <sup>3</sup> /h	800	800
Vibratorsystem	--	Elektromotor	Elektromotor
<b>Omgivelsesbetingelser</b>			
Temperatur	°C	-5 til +40	-5 til +40
Luftfuktighet, ikke duggende	%	0 - 90	0 - 90
<b>Registrerte verdier etter EN 60335-2-72</b>			
<b>Støy</b>			
Støytrykksnivå L <sub>pA</sub>	dB(A)	70	70
Usikkerhet K <sub>pA</sub>	dB(A)	3	3
Støyeffektnivå L <sub>WA</sub> + usikkerhet K <sub>WA</sub>	dB(A)	90	90
<b>Maskinvibrasjon</b>			
Hånd-arm vibrasjonsverdi	m/s <sup>2</sup>	0,7	0,7
Sete	m/s <sup>2</sup>	0,5	0,5
Usikkerhet K	m/s <sup>2</sup>	0,1	0,1
<b>Mål og vekt</b>			
Lengde x bredde x høyde	mm	2082x1250x1450	2082x1250x1450
Svingradius høyre	mm	1350	1350
Svingradius venstre	mm	1350	1350
Lomvekt (uten/med batterier)	kg	750/1200	750/1200
Tillatt totalvekt	kg	1620	1620
Tillatt akselbelastning foran	kg	797	797
Tillatt akselbelastning bak	kg	823	823
<b>Det tas forbehold om tekniske endringer!</b>			

Allmänna hänvisningar . . . . .	SV	1
Miljöskydd . . . . .	SV	1
Garanti . . . . .	SV	1
Tillbehör och utbytesdelar . . . . .	SV	1
Symboler i bruksanvisningen . . . . .	SV	1
Symboler på apparaten . . . . .	SV	1
Ändamålsenlig användning . . . . .	SV	2
Förutsägbar felanvändning . . . . .	SV	2
Lämpliga underlag . . . . .	SV	2
Säkerhetsanvisningar . . . . .	SV	2
Säkerhetsanvisningar för manövreringen . . . . .	SV	2
Säkerhetsanvisningar för körning . . . . .	SV	2
Säkerhetsanvisningar beträffande maskiner som drivs med batterier . . . . .	SV	2
Maskiner med högtömning . . . . .	SV	3
Maskiner med förarskyddstak . . . . .	SV	3
Säkerhetsanvisningar beträffande fordonets transport . . . . .	SV	3
Säkerhetsanvisningar beträffande skötsel och underhåll . . . . .	SV	3
Funktion . . . . .	SV	3
Hänvisningar om avlastning . . . . .	SV	3
Manövrerings- och funktionselement . . . . .	SV	4
Bild på sopmaskin . . . . .	SV	4
Användningsområde . . . . .	SV	4
Före ibruktagande . . . . .	SV	5
Arretera/slåpp parkeringsbroms . . . . .	SV	5
Idrifttagning . . . . .	SV	5
Allmänna hänvisningar . . . . .	SV	5
Inspektions- och underhållsarbeten . . . . .	SV	5
Säkerhetshänvisningar batterier . . . . .	SV	5
Ladda batterierna . . . . .	SV	5
Drift . . . . .	SV	5
Ställ in förarsitsen . . . . .	SV	5
Starta maskinen . . . . .	SV	6
Köra maskinen . . . . .	SV	6
Sopning . . . . .	SV	6
Tömma sopbehållaren . . . . .	SV	6
Koppla från aggregatet . . . . .	SV	7
Transport . . . . .	SV	7
Förvaring/avställning . . . . .	SV	7
Skötsel och underhåll . . . . .	SV	7
Allmänna hänvisningar . . . . .	SV	7
Rengöring . . . . .	SV	7
Underhållsintervaller . . . . .	SV	7
Underhållsarbeten . . . . .	SV	7
EU-försäkran om överensstämmelse . . . . .	SV	10
Åtgärder vid störningar . . . . .	SV	11
Tekniska data . . . . .	SV	11



  Läs bruksanvisning i original innan aggregatet används första gången, följ anvisningarna och spara drifts-anvisningen för framtida behov, eller för nästa ägare.

## Allmänna hänvisningar

Om du upptäcker transportskador vid upp-packningen bör du ta kontakt med försäljaren.

- Varnings- och anvisningsdekaler på maskinen ger viktig information beträffande riskfri användning.
- Förutom anvisningarna i denna bruksanvisning ska allmänna säkerhets- och olycksfallsföreskrifter tas i beaktande.

## Miljöskydd

	Emballagematerialen kan återvinnas. Kasta inte emballaget i hushållssoporna utan lämna det till återvinning.
	Kasserade maskiner innehåller återvinningsbart material som bör gå till återvinning. Överlämna därför skrotade aggregat till lämpligt återvinningssystem.
Batterier, oljor, drivmedel och liknande ämnen får inte hamna i miljön. Kassera dessa ämnen vid lämpliga insamlingsställen.	

**Upplysningar om ingredienser (REACH)**  
Aktuell information om ingredienser finns på:  
**[www.kaercher.com/REACH](http://www.kaercher.com/REACH)**

## Garanti

I respektive land gäller de garantivillkor som publicerats av våra auktoriserade distributörer. Eventuella fel på aggregatet repareras utan kostnad under förutsättning att det orsakats av ett material- eller tillverkningsfel. I frågor som gäller garantin ska du vända dig med kvitto till inköpsstället eller närmaste auktoriserade serviceverkstad.

## Tillbehör och utbytesdelar

**⚠ FARA**  
För att undvika risker får reparationer och reservdelsmontering endast utföras av auktoriserad kundservice.

- Använd endast av tillverkaren godkända tillbehör och reservdelar. Originaltillbehör och originalreservdelar gör att maskinen kan användas säkert och utan störning.
- Ytterligare information om reservdelar hittas under service på [www.kaercher.com](http://www.kaercher.com).

## Symboler i bruksanvisningen













**⚠ FARA**  
Varnar för en omedelbart överhängande fara som kan leda till svåra skador eller dödsfall.

**⚠ VARNING**  
Varnar för en möjligen farlig situation som kan leda till svåra skador eller döden.

**⚠ FÖRSIKTIGHET**  
Information om en möjligen farlig situation som kan leda till lätta skador eller materiella skador.

**OBSERVERA**  
Varnar om en möjligen farlig situation som kan leda till materiella skador.

## Symboler på apparaten

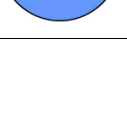
	Fara för brännskador på grund av heta ytor! Låt avgasläggningsen kylas av tillräckligt innan arbete utföres på apparaten.
	Bär alltid lämpliga handskar när arbete utföres på aggregatet.
	Klämrisk genom att man kan klämmas fast mellan rörliga fordonsdelar.
	Risk för skador på grund av rörliga delar. För inte in händerna.
	Brandrisk. Sug inte upp brännande eller glödande föremål.
	Kedjefäste/kranpunkt
	Ansättningspunkter för domkraft
	Maximal lutning hos underlaget vid körning med upplyft sopbehållare.
	Kör endast i lutning på upp till 14 % i färdriktning.
	OBS! Roterande borste (beakta rotationsriktningen).
	Varning för farlig elektrisk spänning!
	Observera information!
	Styr långsamt!

	Läs och följ bruksanvisningen!
	Risk för skada! Tvätta inte dammfiltret.

## Ändamålsenlig användning

Sopmaskinen är avsedd för rengöring av golvtytor för yrkesmässig användning och t.ex. för följande användningsområden:

- Parkeringsplatser
- Produktionsanläggningar
- Logistikområden
- Hotell
- Detaljhandel
- Lagerområden
- Gångvägar
- Denna sopmaskin är avsedd för sopning av nedsmutsade ytor inom och utomhus.
- Kontrollera maskinen och arbetsanordningarnas föreskriftsenliga tillstånd och driftssäkerhet före användningen. Om tillståndet inte är korrekt får den inte tas i bruk.
- Använd endast sopmaskinen enligt anvisningar i denna bruksanvisning.
- Inga förändringar får göras på maskinen.
- Maskinen får bara användas på beläggningar som beskrivs i bruksanvisningen.
- Endast ytor som godkänts av företaget eller dess representanter får rengöras med sopmaskinen.
- I princip gäller: Håll lättantändliga substanser på avstånd från maskinen (explosions-/brandrisk).

## Förutsägbar felanvändning

- Sug aldrig upp explosiva vätskor, brännbara gaser, explosivt damm samt utspädda syror och lösningsmedel! Dit räknas bensin, förtunningsmedel eller värmeledningsolja som kan bilda explosiva ångor eller föreningar när de blandas med sugluften, dessutom aceton, utspädda syror och lösningsmedel eftersom de kan fräta på material på maskinen.
- Sopa/sug aldrig upp reaktivt metall-damm (ex. aluminium, magnesium, zink). De bildar explosiva gaser tillsammans med starkt alkaliska och sura rengöringsmedel.
- Sug aldrig upp brännande eller glödande föremål.
- Aggregatet är ej avsett för uppsopning av hälsovådliga substanser.
- Det är förbjudet att uppehålla sig i riskfyllda områden. Användning av maskinen i utrymmen med explosionsrisk är förbjuden.
- Det är inte tillåtet att ta med passagerare.

- Det är inte tillåtet att skjuta/dra eller transportera föremål med denna maskin.

## Lämpliga underlag

- Asfalt
- Fabriksgolv
- Massagolv
- Betong
- Trottoarstenar

## Säkerhetsanvisningar

### Säkerhetsanvisningar för manövrering

- För att luft- och krypsträckorna ska kunna upprätthållas får maskinen inte användas på en höjd över 2 000 meter över havet.
- (Gäller endast Finland) Om maskinen är utrustad med en PVC-slangledning får maskinen inte användas vid låga omgivande temperaturer (under 0 °C). Kontakta Kärcher om du har frågor om din maskin.
- Kontrollera maskinen och arbetsanordningarnas föreskriftsenliga tillstånd och driftssäkerhet före användningen. Om tillståndet inte är korrekt får den inte tas i bruk.
- Vid användning av aggregatet i riskområden (t.ex. bensinmackar) ska motsvarande säkerhetsföreskrifter beaktas. Användning av maskinen i utrymmen med explosionsrisk är förbjuden.
- ⚠ **FARA**  
Risk för skada!  
→ Använd inte maskinen utan skyddet mot nedfallande föremål i områden där det föreligger en risk att personen som sköter maskinen kan träffas av nedfallande föremål.
- Användaren ska bruka maskinen enligt föreskrift. Beakta lokala föreskrifter och var, vid arbete med maskinen, uppmärksam på personer i närheten, speciellt barn.
- Principiellt ska föreskrifter, regler och förordningar som gäller motorfordon beaktas.
- Innan arbetet påbörjas måste operatören förvissa sig om att alla skyddsanordningar är ordentligt och föreskriftensligt monterade och fungerar.
- Maskinoperatören är ansvarig om olyckor med andra personer eller deras egendom skulle inträffa.
- Se till att maskinoperatören bär tätt åtsittande kläder. Bär stabila skor och undvik att bära löst sittande kläder.
- Kontrollera närområdet (t.ex. barn) innan maskinen startas. Se till att alltid ha god sikt!
- Maskinen får aldrig lämnas utan uppsikt när motorn är i gång. Användaren får inte lämna maskinen innan motorn slutat arbeta, maskinen säkrats mot oförutsedda rörelser, parkeringsbromsen aktiverats och nyckeln dragits ur.
- För att förhindra oönskad användning av maskinen ska tändningsnyckeln dras ur.

- Maskinen får endast användas av personer som instruerats i handhavandet, eller tydligt visat att de klarar av att hantera maskinen och uttryckligen fått uppdraget att använda denna.
- Detta aggregat är ej avsett att användas av personer (även barn) med begränsade psykiska, sensoriska eller mentala egenskaper eller som saknar erfarenhet och/eller kunskap att hantera maskinen, såvida de inte befinner sig under uppsikt av en person ansvarig för deras säkerhet eller har fått anvisningar från en sådan person om hur maskinen ska användas.

- Barn ska hållas under uppsikt för att garantera att de inte leker med maskinen.

### FÖRSIKTIGHET

Risk för skada! Sopa inte upp band, snören eller trådar eftersom dessa kan lindas upp runt sopvalsen.

### Säkerhetsanvisningar för körning

#### ⚠ FARA

Risk för skada! Kontrollera underlagets bärförmåga innan körning på underlaget.

#### ⚠ FARA

Risk för olyckor eller personskador!

Risk för vältning vid alltför starka stigningar.

- Kör endast i lutning på upp till 14 % i färdriktning.

Risk för vältning vid snabb körning i kurvor (framför allt vid vänsterkurvor).

- Kör långsamt i kurvor.

Risk för vältning på instabila underlag.

- Använd maskinen bara på fasta underlag.

Risk för vältning vid för stark sidvärteslutning.

- Körning i rät vinkel mot körriktningen på stigningar får bara ske med en lutning på högst 10%.

### Säkerhetsanvisningar beträffande maskiner som drivs med batterier

**Observera:** Garantianspråk finns endast om du använder batterier och uppladdningsaggregat som har rekommenderats av Kärcher.

- Driftsanvisningar från batteritillverkaren och tillverkaren av laddningsaggregatet måste följas. Beakta lagstiftares rekommendationer angående handhavande av batterier.
- Låt aldrig batterier ligga oladdade utan ladda upp dem så snart som möjligt.
- Håll alltid batterierna rena och torra för att förhindra krypström. Skydda mot förureningar, t.ex. metalldamm.
- Lägg inga verktyg eller liknande på batteriet. Risk för kortslutning och explosion.
- Öppen eld, gnistbildning eller rökning får inte under några omständigheter förekomma i närheten av ett batteri eller i ett utrymme där ett batteri laddas upp. Risk för explosion.
- Rör inte varma delar, som t.ex. drivmotor (risk för brännskador).



- Var försiktig när du hanterar batterisyra. Beakta motsvarande säkerhetsföreskrifter!
- Förbrukade batterier ska, enligt EU-direktiv 91/ 157 EWG, tas om hand miljövänligt.

### Maskiner med högtömning

#### ⚠ FARA

Risk för skada!

- Hög upp sopbehållaren helt och säkra vid arbeten på högtömningen.
- Utför endast säkringen från utanför riskområdet.

### Maskiner med förarskyddstak

#### MEDELANDE

Skyddstaket för förare (tillval) skyddar mot större nedfallande delar. De ger dock inget skydd vid vältning!

- Kontrollera dagligen om skyddstaket är skadat.
- Om skyddstaket är skadat ska det bytas ut, även om bara enstaka element är skadade.
- Alla ändringar av skyddstaket samt montering av element, komponenter och enheter som inte har godkänts av Kärcher tillåts inte och kan begränsa skyddstakets funktion.

### Säkerhetsanvisningar beträffande fordonets transport

- Beakta utrustningens tomvikt (transportvikt) vid transport på gafflar eller fordon.
- Dra ut batterikontakten och fäst maskinen säkert vid transport.

### Säkerhetsanvisningar beträffande skötsel och underhåll

- Före rengöring och underhåll, byte av delar eller omkoppling till annan funktion ska maskinen stängas av och tändningsnyckeln ska tas bort.
- På maskiner med ett traktionsbatteri ska batteriet lossas från maskinens elektriska system med batterifrånskiljaren (batterikontakt) vid alla underhålls- och reparationsarbeten.
- Vid arbeten på elsystemet ska batteriet kopplas bort.  
Lossa först minuspolen och sedan pluspolen.  
Återanslutningen görs i omvänd ordning. Anslut först pluspolen och sedan minuspolen.
- Maskinen får inte rengöras med slang eller högtryckstvätt (risk för kortslutning eller andra skador).
- Avhjälpande underhåll får endast utföras av auktoriserad kundtjänst eller fackkraft på området, införstådd med alla relevanta säkerhetsföreskrifter.
- Säkerhetskontroll enligt lokalt gällande föreskrifter ska beaktas för yrkesmässigt använda maskiner som används på olika orter.
- Använd alltid lämpliga handskar vid arbeten på aggregatet.

## Funktion

Sopmaskinen arbetar enligt sopskyffelprincipen.

- Den roterande borstvalsens befördrar smutsen direkt till smutsbehållaren.
- Sidoborstarna rengör ytans hörn och kanter och skickar in smutsen i borstvalsens bana.
- Det fina dammet sugas upp via dammfiltret genom sugfläkten.

## Hänvisningar om avlastning

#### ⚠ Fara

Risk för personskador, risk för materialskador!

Tänk på maskinens vikt vid lastningen!

Vikt (utan batterier)	750 kg*
Vikt (med batterier)	1200 kg*
* Med monterade påbyggnadssatser ökar vikten med motsvarande värden.	

#### → Använd inte en gaffeltruck.

- Vid lastning av maskinen ska en lämplig ramp, eller en kran användas!
  - Tänk på detta när en ramp används: Frigångshöjd 70 mm.
  - Om maskinen levereras på en lastpall måste en avfartsramp byggas med de medföljande brädorna.  
Instruktionen om detta finns på sida 2 (insidan på förpackningen).
- Viktig hänvisning:** varje bräda måste skruvas fast med vardera 2 skruvar.

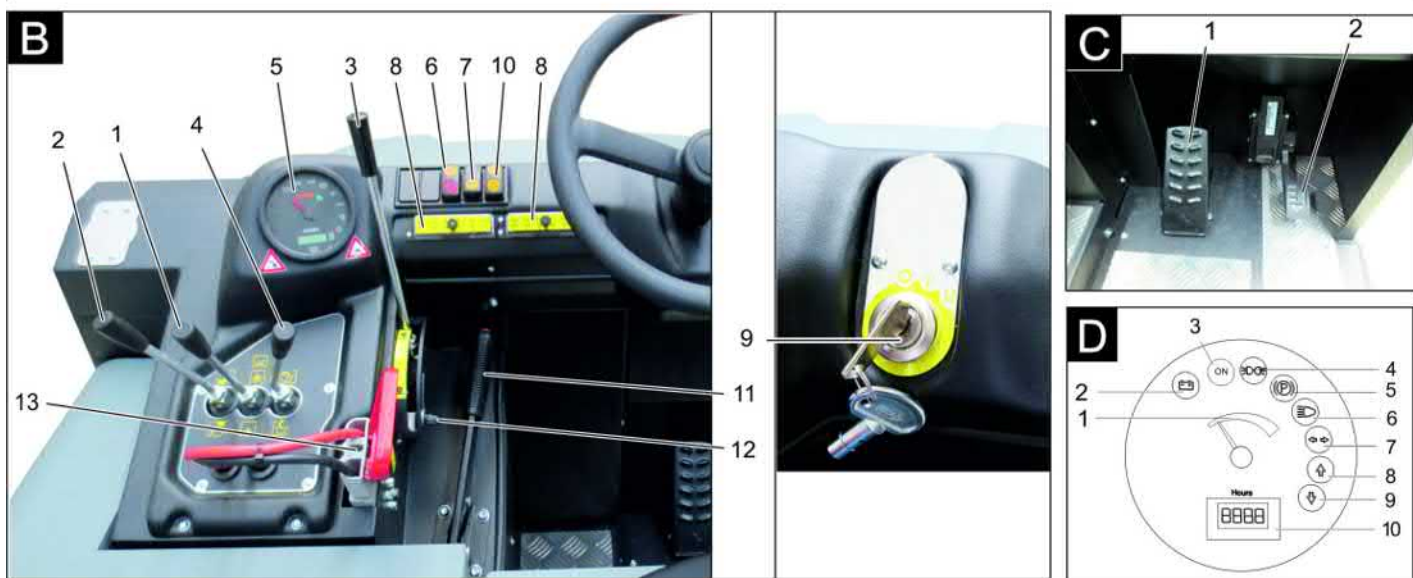
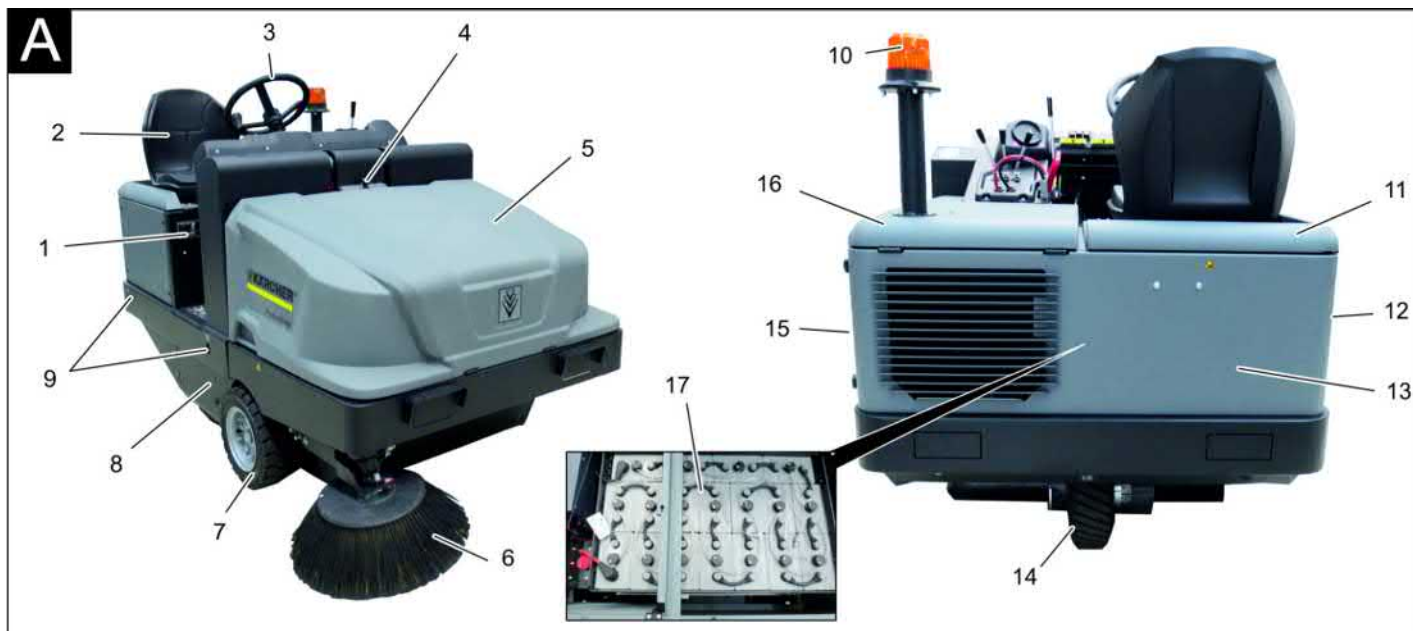

## Bild på sopmaskin

## Användningsområde

### Bild A

- 1 Typskylt
- 2 Säte (med sätesensor)
- 3 Ratt
- 4 Låsning maskinhuv
- 5 Motorhuv
- 6 Sidborste, höger
- 7 Framhjul
- 8 Tillträde till sopvalsen
- 9 Surringspunkt
- 10 Varningslampor runt om
- 11 Maskinkåpa höger
- 12 Övertäckning, höger
- 13 Bakre inklädnad
- 14 Drivhjul
- 15 Övertäckning, vänster
- 16 Huv vänster (motorhuv)
- 17 Batterisats  
(endast för KM 120/250 R Bp Pack i leveransens omfattning)

### Bild B

- 1 Manöverspak sopvals och sidborstar  
Spak framåt: Sopvals på och sidborstar sänkta och på.  
Spak bakåt: Sopvals på
- 2 Manöverspak sopmaterialbehållare  
Sopbehållare lyft/sänk
- 3 Manöverspak sopvals  
Lyfta och sänka sopvals
- 4 Manöverspak behållarlucka  
Öppna/stänga behållarlucka
- 5 Kontrolllampa och display
- 6 Brytare fläkt och filterrengöring  
Position mittenläge: Filterrengöring och fläkt från  
Bakre läge: Fläkt på  
Framre läge: Filterrengöring på
- 7 Brytare signalhorn
- 8 Säkringar
- 9 Tändningslås  
Läge 0: Stänga av motor  
Läge 1: Tändning på  
Läge 2: Starta motorn
- 10 Färdriktningssomkopplare
- 11 Parkeringsbroms

- 12 Slitagejustering/sopspegelsinställning sopvals
- 13 Batterikontakt

## Pedaler

### Bild C

- 1 Bromspedal
- 2 Körpedal

## Kontrolllampa och display

### Bild D

- 1 Batterikapacitet
- 2 Batterikontrolllampa
- 3 Kontrolllampa driftstatus
- 4 Kontrolllampa parkeringsljus
- 5 Kontrolllampa (inte ansluten)
- 6 Kontrolllampa halvljus
- 7 Kontrolllampa (inte ansluten)
- 8 Kontrolllampa färdriktning framåt
- 9 Kontrolllampa färdriktning bakåt
- 10 Räkneverk för driftstimmar

## Före ibrukttagande

### Arretera/släpp parkeringsbroms

- Lossa parkeringsbromsen, tryck därvid på bromspedalen.
- Spärra parkeringsbromsen, tryck därvid på bromspedalen.

## Idrifttagning

### Allmänna hänvisningar

- Ställ sopmaskinen på ett jämnt underlag.
- Dra ut tändningsnyckeln.
- Aktivera på parkeringsbromsen.

### Inspektions- och underhållsarbeten

#### Dagligen före uppstart





- Kontrollera batteriernas laddning, ladda batterierna vid behov (se kapitel "Ladda batterier").
- Kontrollera sopvals och sidoborstar med avseende på nedslitning och inlindade band.
- Kontrollera att inga band är upplindade på hjulen.
- Kontrollera funktionen på alla manövrings-element.
- Kontrollera om maskinen är skadad.
- Rengör dammfilter med knappen filterrengöring.

**Observera:** Beskrivning, se kapitel Underhåll och skötsel.

### Säkerhets hänvisningar batterier

Följande varningar måste beaktas vid underhåll av batterier:

	Beakta hänvisningar på batteriet, i bruksanvisningen samt i driftsanvisningen för fordonet!
	Använd ögonskydd!
	Håll barn borta från syror och batterier!
	Risk för explosion!
	Eld, gnistor, brinnande ljus och rökning förbjuden!
	Frättningsrisk!
	Första hjälpen!
	Varningshänvisning!

	Återvinning!
	Kasta inte batteri i soptunna!
	
	Varning för farlig elektrisk spänning!

#### ⚠ Fara

Risk för explosion! Lägg inga verktyg eller liknande på batterier, dvs. på polerna och cellförbindning.

#### ⚠ Fara

Risk för skada! Sår får aldrig komma i kontakt med bly. Tvätta alltid händerna efter arbete med batterierna.

#### ⚠ Fara

Brand- och explosionsfara!

- Rökning och öppen eld är förbjuden.
- I lokalen där batterier laddas upp måste du sörga för god ventilation eftersom explosiva gaser bildas vid uppladdningen.

#### ⚠ Fara

Frättningsrisk!

- Syrestänk i ögon eller på huden skall sköljas av med rikligt klart vatten.
- Uppsök därefter omgående en läkare.
- Nedsmutsade kläder ska tvättas med vatten.

### Ladda batterierna

#### FÖRSIKTIGHET

Ladda upp batterier före ibrukttagningen.

#### ⚠ FARA

Risk för skada! Beakta säkerhetsföreskrifterna vid arbete med batterier. Iaktta anvisningarna i bruksanvisningen från tillverkaren av uppladdningsaggregatet.

Den bifogade bruksanvisningen från batteritillverkaren ska ovillkorligen beaktas och följas.

Ladda bara upp batterier med ett passande uppladdningsaggregat.

#### ⚠ Fara

Frättningsrisk. Om vatten fylls på när batteriet är urladdat kan syra komma ut! Använd skyddsglasögon och beakta föreskrifterna när du hanterar batterisyra för att undvika att skador uppstår eller kläder förstörs. Vid eventuella syrestänk på hud eller kläder ska du genast skölja rikligt med vatten.

#### FÖRSIKTIGHET

Skaderisk. Använd endast destillerat eller avsaltat vatten (VDE 0510) till batterierna. Använd inga främmande tillsatser (så kallade förbättringsmedel), annars förfaller garantin.

### Rekommenderade batterier, uppladdningsaggregat

	Beställningsnummer
<b>Batteripaket 36 V, 360 Ah, (i behållaren, lågt servicebehov) *</b>	6.654-282.0
<b>Laddare 36 V, 50 A</b>	6.654-283.0

\* Aggregatet behöver 1 batteripaket

Det rekommenderas att man inte använder andra batterier eller laddare och att en sådan användning inte görs utan föregående samråd med KÄRCHER kundtjänst.

- Dra ur batterikontakten ur maskinen och anslut den till laddarens kontakt,
- Stick i laddarens kontakt i ett föreskrifts-enligt uttag med 16, laddaren utför laddningen självständigt.
- Håll båda motorskydden öppna under laddningen.
- **Observera:** När ett batteri är uppladdat, ta först bort laddaren från nätförsörjningen och sedan från batteriet.

### Kontrollera och korrigera batteriets vätskenivå

#### FÖRSIKTIGHET

Tänk alltid på batteritillverkarens hänvisningar och följ dem.

### Kontrollera batteriets laddningsstatus

- Batterikapaciteten indikeras inom det gröna området: batteriet är uppladdat.
- Batterikapaciteten indikeras inom det gula området: Batteriet är laddat till hälften.
- Batterikapaciteten indikeras inom det röda området: Batteriet är nästan urladdat. Sopdriften kommer att avslutas automatiskt inom kort.
- Kontrolllampan lyster röd: Batteriet är urladdat. Sopdriften avslutas automatiskt (Efter att batteriet har laddats upp kan sopaggregaten åter tas i drift).
- Kör genast maskinen till uppladdning, undvik stigningar.
- Ladda batteriet.

## Drift

### Ställ in förarsitsen

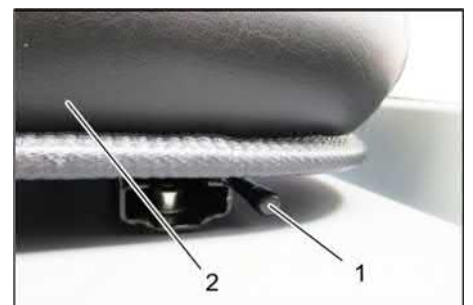

1 Spak sitsinställning

2 Förarsits

- Dra spaken för sitsinställning utåt.
- Justera sitsen, släpp loss spaken och haka fast den.

- Kontrollera att sitsen har hakats fast genom att röra på sitsen fram och tillbaka.

### Starta maskinen

**Observera:** Apparaten är utrustad med sätesensor. Om förarsitsen lämnas kopplas maskinen från.

- Ta plats på förarsitsen.
  - Placera färdriktningsomkopplaren i mellanläget.
  - Aktivera på parkeringsbromsen.
  - Sätt tändningsnyckeln i tändningslåset.
  - Vrid tändningsnyckeln till position "I". Maskinen är driftsklar.
  - Vrid tändningsnyckel till position "II". Maskinen är redo att köras.
- OBS:** Indikeringen för batterikapaciteten visar det verkliga laddningstillståndet efter ca. 10 sekunder.

### Köra maskinen

- Tryck ner bromspedalen och håll den nedtryckt.
- Lossa parkeringsbromsen.



- 1 Körriktning framåt
- 2 Färdriktning bakåt

### Köra framåt

- Ställ körriktningsomkopplaren på "framåt".
- Tryck långsamt på gaspedalen.

### Köra baklänges

#### ⚠ Fara

*Risk för skada! Vid backning får det inte finnas risk för andra personer, instruera dessa vid behov.*

#### FÖRSIKTIGHET

*Skaderisk! Påverka bara färdriktningsomkopplaren när maskinen står still.*

- Ställ körriktningsomkopplaren på "bakåt".
- Tryck långsamt på gaspedalen.

### Körning

- Med gaspedalen kan hastigheten regleras steglöst.
- Undvik att trycka ojämnt på pedalen eftersom hydraulikanläggningen kan ta skada.

### Bromsa

- Släpp loss gaspedalen, maskinen bromsar själv och stannar.

**Observera:** Bromsverkan kan stödjas genom nedtryckning av bromspedalen.

### Köra över hinder

Köra över fasta hinder upp till 70 mm:

- Kör långsamt och försiktigt över hindret.
- Köra över fasta hinder över 70 mm:
- Hinder får bara köras över med en passande ramp.

### Sopning

#### OBSERVERA

*Sopa inte upp förpackningsband, kablar eller liknande, detta kan leda till skador på mekaniken.*

**Observera:** För att få ett optimalt rengöringsresultat ska hastigheten anpassas till omständigheterna.

**Observera:** Under användning bör dammfiltret rengöras regelbundet.

**Observera:** Vid frekvens arbete i områden med findamm måste filtret rengöras oftare.

#### Manöverspak



- 1 Manöverspak sopvals och sidborstar
- 2 Manöverspak sopmaterialbehållare
- 3 Manöverspak sopvals
- 4 Manöverspak behållarlucka

#### Manöverspak sopvals och sidborstar

→ Manöverspak (1) framåt: Sopvals på och sidborstar sänkta och på.

→ Manöverspak (1) bakåt: Sopvals på.

#### Manöverspak sopmaterialbehållare

→ Manöverspak sopmaterialbehållare (2) framåt: Sopmaterialbehållare sänks ner.

→ Manöverspak sopmaterialbehållare (2) bakåt: Sopmaterialbehållaren lyfts.

#### Manöverspak sopvals

→ Manöverspak sopvals (3) framåt: Sopvalsen höjs.

→ Manöverspak sopvals (3) bakåt: Sopvalsen sänks.

#### Manöverspak behållarlucka

→ Manöverspak behållarlucka (4) framåt: Behållarluckan till sopmaterialbehållaren öppnar sig.

→ Manöverspak behållarlucka (4) bakåt: Behållarluckan till sopmaterialbehållaren stängs.

### Sopa på torrt underlag



- Starta fläkt.
- **Vid ytrensning**  
Manöverspak sopvals och sidborstar (1) bakåt: Sopvals på.  
Manöverspak sopvals (3) bakåt: Sopvalsen sänks.
- Manöverspak behållarlucka (4) framåt: Behållarluckan öppnar sig.
- **Vid rengöring av sidoränder:**  
Manöverspak sopvals och sidborstar (1) framåt: Sopvals på, sidborstar på och sänkta.  
Manöverspak sopvals (3) bakåt: Sopvalsen sänks.

### Sopa på fuktiga eller våta underlag

- Stäng av fläkten.
- **Vid ytrensning**  
Manöverspak sopvals och sidborstar (1) bakåt: Sopvals på.  
Manöverspak sopvals (3) bakåt: Sopvalsen sänks.
- Manöverspak behållarlucka (4) framåt: Behållarluckan öppnar sig.
- **Vid rengöring av sidoränder:**  
Manöverspak sopvals och sidborstar (1) framåt: Sopvals på, sidborstar på och sänkta.  
Manöverspak sopvals (3) bakåt: Sopvalsen sänks.

### Tömma sopbehållaren

#### ⚠ FARA

*Risk för skada!*

→ Under tömningen får inga personer eller djur uppehålla sig i sopmaterialbehållarens svängningsområde.

*Risk för vältning!*

→ Ställ maskinen på ett jämnt underlag under tömningsproceduren.

#### ⚠ VARNING

*Klämningsrisk!*

→ Fatta aldrig tag i stångarna i tömningsmekaniken. Det är inte tillåtet att uppehålla sig under upplyft behållare.

#### OBSERVERA

*Risk för person och egendomsskada!*

→ Risk för utslungat material under tömningen på grund av roterande sopvals. Iakttä tillräckligt avstånd.

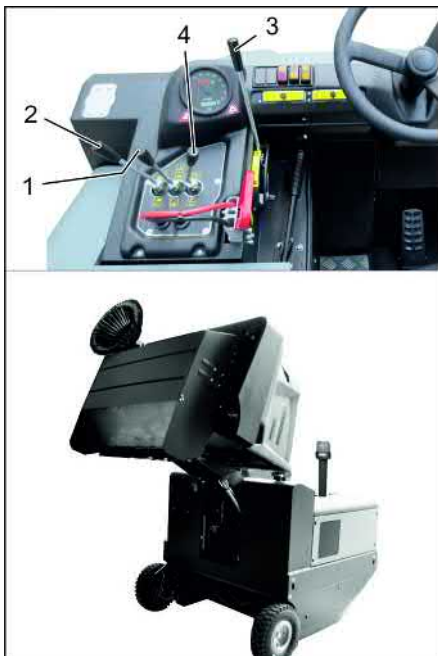

- Lyft sopvalsen och sidborstarna med manöverspaken: Manöverspak 1 i mitten och manöverspak 3 framåt.
- Stäng behållarluckan genom att föra manöverspaken (4) bakåt.
- Lyft sopmaterialbehållaren genom att föra manöverspaken för sopmaterialbehållare (2) bakåt.
- Kör långsamt mot uppsamlingskäret.
- Aktivera på parkeringsbromsen.
- Öppna behållarluckan genom att trycka manöverspaken behållarlucka (4) framåt och töm sopmaterialbehållaren.
- Stäng behållarluckan genom att dra manöverspaken för behållarlucka (4) bakåt ända till ändpositionen.
- Lossa parkeringsbromsen.
- Kör långsamt bort från samlingskäret.
- Sänk sopmaterialbehållaren till ändläget genom att föra manöverspaken för sopmaterialbehållaren (2) framåt.

### Koppla från aggregatet

- Tryck ner bromspedalen och håll den nedtryckt.
- Aktivera på parkeringsbromsen.
- Vrid tändningsnyckeln till "0" och dra ut den.

### Transport

#### ⚠ FARA

#### Transportskador!

- Beakta utrustningens tomvikt (transportvikt) vid transport på gafflar eller fordon.
- Vid transport i fordon ska maskinen säkras enligt respektive gällande bestämmelser så den inte kan tippa eller glida.
- Vrid tändningsnyckeln till "0" och dra ut den.
- Aktivera på parkeringsbromsen.
- Säkra maskinen i surningspunkterna med spännband, vajrar eller kedjor.
- Säkra maskinen med kilar i hjulen.
- Innan transport av sopmaskinen skall batteriet kopplas bort.

### Förvaring/avställning

#### ⚠ FARA

Risk för person och egendomsskada! Observera maskinens vikt vid lagring.

- Ställ av sopmaskinen på en jämn yta i en torr och frostfri omgivning. Täck över sopmaskinen för att skydda den mot damm.
- Hög sopvals och sidborstar så att borstarna inte tar skada.
- Stäng behållarluckan.
- Vrid tändningsnyckeln till "0" och dra ut den.
- Aktivera på parkeringsbromsen.
- Säkra sopmaskinen så att den inte kan rulla iväg.

Om sopmaskinen inte används under en längre tid skall följande beaktas:

- Rengör sopmaskinen in- och utvändigt.
- Dra ut batterikontakten ur maskinen.
- Ladda upp batteriet och efterladda ungefär varannan månad.

### Skötsel och underhåll

#### Allmänna hänvisningar

#### OBSERVERA

Risk för skada!

- Tvätta inte dammfiltret.
- Avhjälpande underhåll får endast utföras av auktoriserad kundtjänst eller fackkraft på området, införstådd med alla relevanta säkerhetsföreskrifter.
- Yrkesmässigt använda maskiner med varierande arbetsområden lyder under säkerhetskontroll enligt VDE 0701.
- Ställ sopmaskinen på ett jämnt underlag.
- Vrid tändningsnyckeln till "0" och dra ut den.
- Aktivera på parkeringsbromsen.

#### Rengöring

#### FÖRSIKTIGHET

Risk för skada!

- Maskinen får inte rengöras med slang eller högtryckstvätt (risk för kortslutning eller andra skador).

#### Rengöra maskinen invändigt

#### ⚠ FARA

Risk för skada!

- Använd dammskyddsmask och skyddsglasögon.
- Rengör maskinen med en trasa.
- Blås genom maskinen med tryckluft.

#### Yttre rengöring av maskinen

- Rengör maskinen med en fuktig trasa doppad i tvättlut.

**Observera:** Använd inga aggressiva rengöringsmedel.

#### Underhållsintervaller

**Observera:** Räkneverket för driftstimmar anger tidpunkterna för underhållsintervallen.

#### Underhåll av kunden

**Observera:** Samtliga service- och underhållsarbeten som genomförs av kunden måste utföras av kvalificerad fackman. Vid

behov kan alltid en Kärcher-fackman anlitas.

#### Dagligt underhåll:

- Kontrollera sopvals och sidborstar med avseende på nedslitning och inlindade band.
- Kontrollera funktionen på alla manövringsselement.

→ Kontrollera om maskinen är skadad.

#### Underhåll varje vecka:

- Kontrollera hydraulikanläggningen.
- Kontrollera hydraulikoljenivån.
- Kontrollera bromsvätskenivån.
- Kontrollera om tätningsslister uppvisar slitage, byt ut vid behov.

→ Kontrollera och smörj behållarluckan.

#### Underhåll efter slitning:

- Byt ut tätningsslister.
- Justera resp. byt sidopackningar.
- Byt sopvals.
- Byt sidborstar.

**Observera:** Beskrivning, se kapitel Underhållsarbeten.

#### Underhåll av kundtjänst

#### Underhåll efter 50 driftstimmar

- Låt utföra en första inspektion enligt uppgifterna i underhållsinstruktionen.

#### Underhåll efter 250 driftstimmar:

- Låt utföra en inspektion enligt uppgifterna i underhållsinstruktionen.

**Observera:** För att ha anspråk på garanti måste under garantitiden samtliga service- och underhållsarbeten genomföras av en auktoriserad Kärcher-kundtjänst enligt underhållsboken.

#### Underhållsarbeten

#### Förberedning:

- Ställ sopmaskinen på ett jämnt underlag.
- Vrid tändningsnyckeln till "0" och dra ut den.
- Aktivera på parkeringsbromsen.

#### Allmänna säkerhetsanvisningar

#### ⚠ FARA

Risk för skada! Sätt alltid säkerhetsstav på plats när sopbehållaren är upphöjd.



- 1 Hållare säkringsstång
  - 2 Säkringsstång
- Fäll upp säkringsstången för högtömnings och stick in den i hållaren (säkrad).

#### Byta batteri

#### OBSERVERA

Beakta batteripolernas riktning när du monterar batterierna. Polerna monteras till vänster i körriktningen.

Batterierna kan endast bytas ut som en komplett sats. Bytet får endast utföras av kvalificerad fackpersonal.

- ➔ På grund av den höga vikten (450 kg) måste bytet göras med en kran.
- Hänvisning:** Tvärstaget måste skruvas bort innan batteriet byts.



- 1 Batteripoler – till vänster i körriktningen
  - 2 Tvärsträva
- ➔ När batteriet ska tas bort ska först minuspolledningen tas bort.
  - ➔ Fäst kranlinorna vid batteripaketets 4 öglor och lyft försiktigt ut batterierna.

### Kontrollera bromsvätskenivån och fyll på bromsvätska

#### ⚠ FARA

Risk för skada!

- ➔ Sätt alltid säkerhetsstav på plats när sopmaterialbehållaren är upphöjd.
- ➔ Utför endast säkringen från utanför riskområdet.

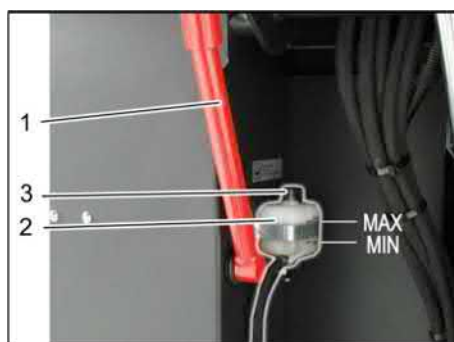

- 1 Hållare säkringsstäng
  - 2 Bromsvätskebehållare
  - 3 Tillslutningslock
- ➔ Kör upp sopbehållaren och säkra den med säkringsstäng. Se kapitlet "Tömna sopbehållare".
  - ➔ Kontrollera om det finns tillräckligt med bromsvätska i bromsvätskebehållaren.
  - Hänvisning**  
Nivån skall ligga mellan Min. och Max.
  - ➔ Vid behov fyll DOT-bromsvätska på, som finns i handeln.

### Kontrollera hydrauloljenivån och fylla på hydraulolja

#### MEDDELANDE

Sopbehållaren får inte vara upplyft.

- ➔ Öppna motorkåpa.



- 1 Hydrauloljetank

- 2 Synglas
  - 3 Förslutningslock, oljepåfyllningsöppning
- ➔ Kontrollera nivån på hydrauloljan med hjälp av synglas.
  - Oljenivån måste ligga mellan "MIN"- och "MAX"-markeringarna.
  - Befinner sig oljenivån under "MIN"-markering så fyll på hydraulolja.
  - ➔ Skruva bort locket på oljepåfyllningsöppningen.
  - ➔ Rengör påfyllningsområdet.
  - ➔ Fyll på med hydraulolja.
  - Oljesorter: se Tekniska data**
  - ➔ Skruva på locket på oljepåfyllningsöppningen.

### Kontrollera hydrauliken

- ➔ Aktivera på parkeringsbromsen.
  - ➔ Starta motorn.
- Underhållsarbeten på hydraulikanläggningen får endast genomföras av Kärcher kundtjänst.
- ➔ Kontrollera samtliga hydraulikslangar och anslutningar avseende täthet.

### Inspektera sopvalsen

- ➔ Ta plats på förarsitsen.
- ➔ Placera färdriktningssomkopplaren i mellanläget.
- ➔ Vrid tändningsnyckeln till position "I".
- ➔ Höj sopbehållare ända till slutposition.
- ➔ Vrid tändningsnyckeln till "0" och dra ut den.
- ➔ Aktivera på parkeringsbromsen.
- ➔ Använd säkringsstav vid höjdtömning.
- ➔ Ta bort band eller ledningar från sopvalsen.
- ➔ Drag ut säkerhetsstav.
- ➔ Sätt tändningsnyckeln i tändningslåset.
- ➔ Vrid tändningsnyckeln till position "I".
- ➔ Sänk ner behållaren ända till slutposition.
- ➔ Vrid tändningsnyckeln till "0" och dra ut den.

### Byta ut sopvals



- 1 Nyckel
  - 2 Sidoskydd
- ➔ Kör upp sopmaterialbehållaren och säkra med säkringsstag.
  - ➔ Öppna sidoskydd med nyckel.



- 1 Hållarbygel
  - 2 Vingmutter
  - 3 Tätning på sidan
- ➔ Skruva bort vingmuttrar.
  - ➔ Ta av hållarbygeln.
  - ➔ Fäll tätningen utåt.
  - ➔ Skruva ur sopfalshållarens fästskruv och fäll ut hållaren.
  - ➔ Ta ur sopvalsen.

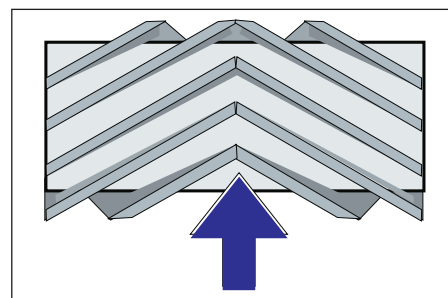

Sopvalsens installationsposition i körriktning (sett ovanifrån)

**Observera:** Beakta borstsatsens position vid installation av en ny sopvals.

- ➔ Montera ny sopvals. Spåren på sopvalsen måste placeras på kammarna på mitt emot liggande arm.

**Observera:** Sopspegeln måste ställas in på nytt efter installation av en ny sopvals.

### Kontrollera och ställa in sopvalsens sopspegel

**Anvisning:** Sopspegeln har vid fabriken ställts in till 80 mm, den kan vid nötning av sopvalsen efterjusteras steglöst.

- ➔ Kontrollera luftrycket i däck.
- ➔ Stäng av sugfläkt.
- ➔ Kör sopmaskinen på en plant och jämnt underlag som är tydligt täckt med damm eller krita.
- ➔ Manöverspak sopvals och sidborstar (1) bakåt: Sopvals på.  
Manöverspak sopvals (3) bakåt: Sopvalsen sänks.
- ➔ Låt sopvalsen gå i ca 10 sekunder.
- ➔ Manöverspak sopvals och sidborstar (1) i mitten.  
Manöverspak sopvals (3) framåt: Sopvalsen höjs.
- ➔ Lyft sopbehållaren.
- ➔ Kör maskinen baklänges.
- ➔ Kontrollera resultatet.

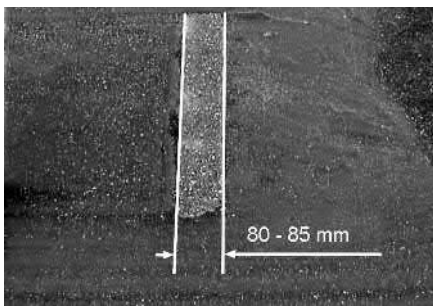

Sopytans form ska vara en jämn kvadrat som är mellan 80-85 mm bred.



- Öppna och ställ in slitagejusteringens anslagsskruv (12).  
Anslag uppåt: smal sopspegel.  
Anslag nedåt: bredare sopspegel.
- Dra åt anslagsskruven igen.
- Kontrollera sopvalsens sopspegel igen i enlighet med beskrivningen.

#### Kontrollera och ställ in sidoborstens sopspegel

- Lyft sidoborstarna.
- Kör sopmaskinen på en plant och jämnt underlag som är tydligt täckt med damm eller krita.
- Sänk sidoborstarna med manöverspaken och låt dem gå i ca 10 sekunder.
- Lyft sidoborstarna.
- Kör maskinen baklänges.
- Kontrollera resultatet.

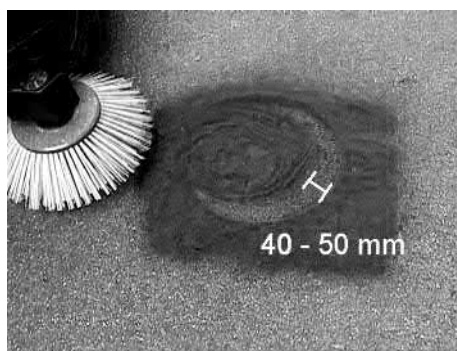

Bredden på sopspegeln bör ligga mellan 40-50 mm.

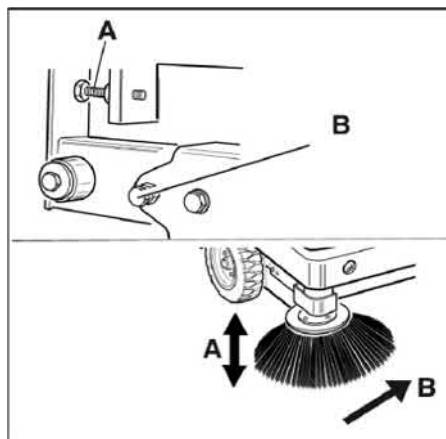

- Korrigera sopspegeln med de två inställningsskruvarna.
- Kontrollera resultatet.

#### Ställ in sidopackningar

##### ⚠ FARA

Risk för skada! Sätt alltid säkerhetsstav på plats när sopbehållaren är upphöjd.

- Kör upp sopbehållare och säkra med säkringsstag.
- Fäll upp säkringsstången för högtömning och stick in den i hållaren (säkrad).



- 1 Hållare säkringsstång
  - 2 Säkringsstång
- Öppna sidoskydd, följ beskrivningen i kapitlet "Byta sopvals".
  - Lossa 6 vingmuttrar på fästplåten på sidan.
  - Lossa 3 muttrar (NV 13) på främre fästplåten.
  - Tryck ner sidopackningen (långhål) tills den befinner sig 1 - 3 mm från golvet.
  - Skruva fast fästplåtar.
  - Gör om proceduren på andra sidan.

#### Rengör dammfilter manuellt



- Välj manuell filterrengöring.

#### Kontrollera/byta dammfilter

##### ⚠ VARNING

Risk för skada!

- Bär dammskyddsmask vid arbeten på filteranläggningen. Beakta säkerhetsföreskrifterna för arbeten med fint damm.
- Rengör dammfilter med knappen filterrengöring.

→ Töm sopbehållaren.



- 1 Låsning maskinhuv
  - 2 Motorhuv
  - 3 Filterskydd
- Öppna spärren genom att skruva ur skruven med stjärngrepp.
  - Fäll maskinhuv framåt.

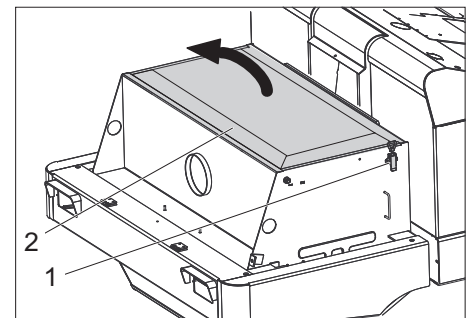

- 1 Förslutning, filterkåpa (2x)
  - 2 Filterskydd
- Öppna locket.
  - Öppna filterskydd.



- 1 Tvärsträva
  - 2 Dammfilter
- Kontrollera dammfilter, rengör eller byt ut vid behov.

#### Hänvisning

Endast Kärcher kundtjänst får byta ut dammfiltret.

- Sätt fast filterskyddet och regla fast detta.

#### Byta glödlampa i strålkastaren (tillval)

- Skruva bort strålkastare.
  - Lyft ut strålkastare och drag ur kontakt.
- Observera:** Tänk på kontaktens placering.

- Skruva isär strålkastare.
- Drag isär strålkastarhöljet men håll det vågrätt eftersom lampenheten inte är fastsatt.

- Släpp spärr på låsbygel och tag ut glödlampa.

- Sätt in en ny glödlampa.

- Hopsättning i omvänd ordningsföljd.

## Byta glödlampa i blinkers (tillval)

**Observera:** Tag bort blinkerglaset från höljet när glödlampa ska bytas.

## Byta ut säkringar

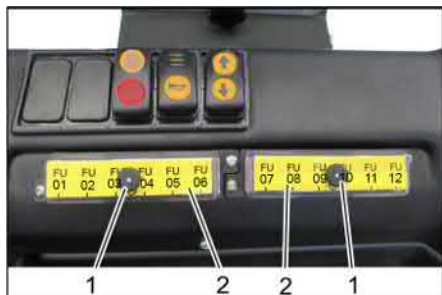

- 1 Räckflade muttrar
  - 2 Lock säkringshållare
- Skruva ut den räckflade muttern.
  - Öppna locket på säkringshållaren.
  - Kontrollera säkringar.
  - Byt ut defekta säkringar.
- Observera:** Använd bara säkringar med samma säkringsvärden.

FU01	Säkerhetsrelä Körpedal	3 A
FU02	Multifunktionsindikering	5 A
FU03	Batterifrånkoppling	3 A
FU04	Körriktningsomkopplare	3 A
FU05	Körstyrning	3 A
FU06	Skaksystem	15 A
FU07	Styrning sugsystem	3 A
FU08	Varningslampor runt om	7.5 A
FU09	Tuta	7.5 A
FU10	Belysning	15 A
FU11	Vindrutetorkare	3 A
FU12	Förarkabin (tillval)	10 A
FU 13*	Körmotor	125 A
FU 14*	Elmotor	100 A
FU 15*	Sugfläkt	20 A

\* De här säkringarna får endast bytas av kundtjänst eftersom det är nödvändigt att kontrollera om maskinen har några fel.

## EU-försäkran om överensstämmelse

Härmed försäkras vi att nedanstående betecknade maskin i ändamål och konstruktion samt i den av oss levererade versionen motsvarar EU-direktivens tillämpliga grundläggande säkerhets- och hälsokrav. Vid ändringar på maskinen som inte har godkänts av oss blir denna överensstämmelseförklaring ogiltig.

**Produkt:** Sopmaskin med sittmöjlighet  
**Typ:** KM 120/250 R Bp  
1.186-002.0  
KM 120/250 R Bp pack  
1.186-003.0

### Tillämpliga EU-direktiv

2006/42/EG (+2009/127/EG)  
2014/30/EU  
2000/14/EG

### Tillämpade harmoniserade normer

EN 60335-1  
EN 60335-2-72  
EN 55012: 2007 + A1: 2009  
EN 61000-6-2: 2005  
EN 62233: 2008

### Tillämpad metod för överensstämmelsevärdering

2000/14/EG: Bilaga V

### Ljudeffektsnivå dB(A)

Upmätt: 88  
Garanterad: 90

Undertecknande agerar på uppdrag av och med styrelsens godkännande.

  
H. Jenner

Chairman of the Board of Management

  
S. Reiser

Director Regulatory Affairs & Certification

Dokumentationsbefullmäktigad:

S. Reiser

Alfred Kärcher SE & Co. KG  
Alfred-Kärcher-Straße 28-40  
71364 Winnenden (Germany)  
Tel.: +49 7195 14-0  
Fax: +49 7195 14-2212

Winnenden, 2018/10/01



## Åtgärder vid störningar



Störning	Åtgärd
Maskinen kör inte eller enbart långsamt	Ta plats på förarsätet, sätessensorn aktiveras
	Låt kundtjänst kontrollera säkringen för körmotor FU 13
	Ladda upp eller byta ut batteriet
	Lossa parkeringsbromsen
	Kontrollera om band eller snören har lindats upp.
	Ta kontakt med Kärcher-kundtjänst
Pipande ljud i hydrauliken	Fyll på hydraulikvätska
	Ta kontakt med Kärcher-kundtjänst
Borstarna snurrar endast långsamt eller inte alls	Kontrollera om band eller snören har lindats upp.
	Ta kontakt med Kärcher-kundtjänst
Liten eller ingen sugkraft i borstområdet	Rengör filter
	Ta kontakt med Kärcher-kundtjänst
Maskinen dammar	Ställ in sidopackningar
	Starta fläkt
	Rengöra dammfilter
	Byta filtertätningar
	Ta kontakt med Kärcher-kundtjänst
Sopenheten låter skräp ligga	Töm sopbehållaren
	Rengöra dammfilter
	Byta ut sopvals
	Ställa in sopspegel
	Byt ut tätningband på sopbehållaren
	Åtgärda blockering på sopvals
	Ta kontakt med Kärcher-kundtjänst
Sopbehållaren lyfts och sänks ej	Kontrollera säkringar.
	Ta bort säkringsstödet från skräpbehållaren
	Ta kontakt med Kärcher-kundtjänst
Sopbehållaren förflyttas för långsamt eller inte alls	Ta kontakt med Kärcher-kundtjänst
Driftstörningar med hydrauliskt aktiverade delar	Ta kontakt med Kärcher-kundtjänst

## Tekniska data

		KM 120/250 R Bp	KM 120/250 R Bp Pack
<b>Maskindata</b>			
Körhastighet, framåt	km/h	6	6
Körhastighet, bakåt	km/h	3	3
Lutningsgrad (max.)	--	14 %	14 %
Yteffekt utan sidoborstar	m <sup>2</sup> /h	5400	5400
Yteffekt med 1 sidoborstar	m <sup>2</sup> /h	7200	7200
Arbetsbredd utan sidoborstar	mm	900	900
Arbetsbredd med 1 sidoborstar	mm	1200	1200
Skyddssätt droppvattenskyddad	--	IPX 3	IPX 3
Användningstid med fulladdat batteri	h	--	3,5
<b>Elektrisk anläggning</b>			
Batterikapacitet	V, Ah	--	36, 360
Batterisats	kg	--	450
<b>Hydraulisk anläggning</b>			
Oljemängd i den kompletta hydraulikanläggningen	l	25	25
Oljemängd i hydrauliktanken	l	20,5	20,5
Hydraulolja typ	--	HV 46	HV 46
<b>Sopbehållare</b>			
Max avlastningshöjd	mm	1400	1400

Sopbehållarens volym	l	250	250
<b>Sopvals</b>			
Sopvalsdiameter	mm	300	300
Sopvalsbredd	mm	900	900
Varvtal	1/min	325	325
Sopspegel	mm	80	80
<b>Sidoborste</b>			
Sidoborste diameter	mm	600	600
Varvtal (steglöst)	1/min	61	61
<b>Massiva gummidäck</b>			
Storlek fram	--	15-4,5 x 8	15-4,5 x 8
Storlek bak	--	15-4,5 x 8	15-4,5 x 8
<b>Bromsar</b>			
Framhjul	--	mekanisk	mekanisk
Bakhjul	--	Elektriskt	Elektriskt
<b>Filter- och sugsystem</b>			
Byggnadssätt	--	Fickfilter	Fickfilter
Varvtal	1/min	2800	2800
Filteryta findammfilter	m <sup>2</sup>	6,0	6,0
Märkundertryck sugsystem	mbar	15,5	15,5
Märkvolymström sugsystem	m <sup>3</sup> /h	800	800
Skaksystem	--	Elmotor	Elmotor
<b>Omgivningsförhållanden</b>			
Temperatur	°C	-5 till +40	-5 till +40
Luftfuktighet, ingen daggning	%	0-90	0-90
<b>Beräknade värden enligt EN 60335-2-72</b>			
<b>Brusnivå</b>			
Ljudtrycksnivå L <sub>pA</sub>	dB(A)	70	70
Osäkerhet K <sub>pA</sub>	dB(A)	3	3
Ljudteffektsnivå L <sub>WA</sub> + Osäkerhet K <sub>WA</sub>	dB(A)	90	90
<b>Vibrationer i apparaten</b>			
Hand-Arm Vibrationsvärde	m/s <sup>2</sup>	0,7	0,7
Säte	m/s <sup>2</sup>	0,5	0,5
Osäkerhet K	m/s <sup>2</sup>	0,1	0,1
<b>Mått och vikt</b>			
Längd x Bredd x Höjd	mm	2082 x 1250 x 1450	2082 x 1250 x 1450
Vändningsradie höger	mm	1350	1350
Vändningsradie vänster	mm	1350	1350
Vikt (med/utan batteri)	kg	750/1200	750/1200
Tillåten totalvikt	kg	1620	1620
Tillåten axelbelastning fram	kg	797	797
Tillåten axelbelastning bak	kg	823	823
<b>Med reservation för tekniska ändringar!</b>			

Yleisiä ohjeita . . . . .	FI	1
Ympäristönsuojelu . . . . .	FI	1
Takuu . . . . .	FI	1
Varusteet ja varaosat . . . . .	FI	1
Käyttöohjeessa esiintyvät symbolit . . . . .	FI	1
Laitteessa olevat symbolit . . . . .	FI	1
Käyttötarkoitus . . . . .	FI	2
Ennakoitavissa oleva virheellinen käyttö . . . . .	FI	2
Sopivat päällysteet . . . . .	FI	2
Turvaohjeet . . . . .	FI	2
Käyttöä koskevia turvaohjeita . . . . .	FI	2
Turvaohjeet ajokäytölle . . . . .	FI	2
Turvaohjeita akkukäyttöisille laitteille . . . . .	FI	3
Korkeatyhjennyksellä varustetut laitteet . . . . .	FI	3
Ajajan suojakatolla varustetut laitteet . . . . .	FI	3
Turvaohjeet laitteen kuljettamiseen . . . . .	FI	3
Turvaohjeet hoitoa ja huoltoa varten . . . . .	FI	3
Toiminta . . . . .	FI	3
Purkuohjeet . . . . .	FI	3
Ohjaus- ja käyttölaitteet . . . . .	FI	4
Kuva: Lakaisukone . . . . .	FI	4
Ohjauspaneeli . . . . .	FI	4
Ennen käyttöönottoa . . . . .	FI	5
Seisontajarrun lukitus/vapautus . . . . .	FI	5
Käyttöönotto . . . . .	FI	5
Yleisiä ohjeita . . . . .	FI	5
Tarkastus- ja huoltotyöt . . . . .	FI	5
Akkua koskevat turvaohjeet . . . . .	FI	5
Akkujen lataus . . . . .	FI	5
Käyttö . . . . .	FI	5
Kuljettajan istuimen säätö . . . . .	FI	5
Laitteen käynnistys . . . . .	FI	6
Laitteen ajaminen . . . . .	FI	6
Lakaisukäyttö . . . . .	FI	6
Roskasäiliön tyhjennys . . . . .	FI	6
Laitteen kytkeminen pois päältä . . . . .	FI	7
Kuljetus . . . . .	FI	7
Varastointi/käytöstä poistaminen . . . . .	FI	7
Hoito ja huolto . . . . .	FI	7
Yleisiä ohjeita . . . . .	FI	7
Puhdistaminen . . . . .	FI	7
Huoltovälit . . . . .	FI	7
Huoltotoimenpiteet . . . . .	FI	7
EY-vaatimustenmukaisuusvaakuutus . . . . .	FI	10
Häiriöapu . . . . .	FI	11
Tekniset tiedot . . . . .	FI	11

  Lue tämä alkuperäisiä ohjeita ennen laitteesi käyttämistä, säilytä käyttöohje myöhempää käyttöä tai mahdollista myöhempää omistajaa varten.

## Yleisiä ohjeita

Jos havaitset pakkauksesta purkaessasi kuljetusvaurioita, ota yhteyttä myyjäliikkeeseen.

- Laitteeseen kiinnitetyt varoitus- ja opastuskilvet antavat tärkeitä ohjeita turvallista käyttöä varten.
- Tämän käyttöohjeen ohjeiden ohella on noudatettava lainmukaisia yleisiä turvallisuus- ja tapaturmantorjuntamääräyksiä.

## Ympäristönsuojelu

 Pakkausmateriaalit ovat kierrätettäviä. Älä käsittele pakkauksia kotitalousjätteenä, vaan toimita ne jätteiden kierrätykseen.

 Käytetyt laitteet sisältävät arvokkaita kierrätettäviä materiaaleja, jotka tulee toimittaa kierrätykseen. Tästä syystä, toimita vanhat laitteet vastaaviin keräilylaitoksiin.

Akkuja, öljyä, polttoaineita ja muita vastaavia aineita ei saa päästää ympäristöön. Hävitä nämä aineet asianmukaisten keräilyjärjestelmien kautta.

## Huomautuksia materiaaleista (REACH)

Ajantasaisia tietoja ainesosista löytyy osoitteesta:

[www.kaercher.com/REACH](http://www.kaercher.com/REACH)

## Takuu

Kussakin maassa ovat voimassa valtuuttamamme myyntiorganisaation julkaisemat takuehdot. Materiaali- ja valmistusvirheitä aiheuttavat virheet laitteessa korjaamme takuuaikana maksutta. Takuutapauksessa ota yhteys ostotositteen kanssa jällemyyjään tai lähimpään valtuutettuun huoltoon.

## Varusteet ja varaosat

### ⚠ VAARA

Vaaratilanteiden eliminoimiseksi, vain valtuutettu asiakaspalvelupiste saa korjata koneen ja vaihtaa sen varaosat.

- Vain sellaisten lisävarusteiden ja varaosien käyttö on sallittua, jotka valmistaja on hyväksynyt. Alkuperäiset lisävarusteet ja varaosat takaavat, että laitetta voidaan käyttää turvallisesti ja häiriöttömästi.

- Saat lisätietoja varaosista osoitteesta [www.karcher.fi](http://www.karcher.fi), osiosta Huolto.

## Käyttöohjeessa esiintyvät symbolit

### ⚠ VAARA

Varoittaa välittömästi uhkaavasta vaarasta, joka voi aiheuttaa vakavan ruumiinvamman tai johtaa kuolemaan.

### ⚠ VAROITUS

Varoittaa mahdollisesti vaarallisesta tilanteesta, joka voi aiheuttaa vakavan ruumiinvamman tai voi johtaa kuolemaan.

### ⚠ VARO

Viittaus mahdollisesti vaaralliseen tilanteeseen, joka voi aiheuttaa lievän ruumiinvamman tai aineellisia vahinkoja.

### HUOMIO

Huomautus mahdollisesta vaarallisesta tilanteesta, joka voi aiheuttaa aineellisia vahinkoja.

## Laitteessa olevat symbolit

	Kuuma pinta aiheuttaa palamisvaaran! Anna pakoputken jäähtyä ennen sen parissa työskentelyä.
	Käytä aina tarkoitukseen soveltuvia käsineitä käytäessäsi laitetta.
	Ajoneuvon liikkuvien osien väliin joutumisen aiheuttama puristuksiinjämisvaara.
	Liikkuvien osien aiheuttama loukkaantumisvaara. Älä kurota sisään.
	Palovaara. Älä imuroi mitään palavia tai hehkuvia kohteita.
	Kiinnike nostoketjulle / nostopiste
	Tunkin asetuskohdat
	Ajoalustan maks. kaltevuus, kun ajetaan rosкасäiliön ollessa nostettuna ylös.
	Aja ajosuunnassa olevaa nousuja vain, jos nousun kaltevuus on enintään 14 %.
	Huomio pyörivä harja (huomioi pyörimissuunta).

	<i>Varoitus vaarallisesta sähköjännitteestä!</i>
	<i>Huomioi ohje!</i>
	<i>Ohjaa hitaasti!</i>
	<i>Lue käyttöohjeet ja toimi niiden mukaisesti!</i>
	<i>Vaurioitusvaara! Älä pese pölysuodatin.</i>

## Käyttötarkoitus

Lakaisukone on tarkoitettu ammattimaiseen lattia-/maapohjapintojen puhdistamiseen ja esim. seuraaville käyttöalueille:

- Parkkipaikat
- Tuotantolaitokset
- Logistiikka-alueet
- Hotellit
- Vähittäiskaupat
- Varastoalueet
- Jalkakäytävät
- Tämä lakaisukone on tarkoitettu sisä- ja ulkoalueiden likaantuneiden pintojen lakaisemiseen.
- Ennen lailleen käyttöä on tarkistettava yhdessä toimintalaitteiden kanssa, että se on asianmukaisessa kunnossa ja käyttöturvallisuus on taattu. Jos kunto ei ole moitteeton, laitteen ja varusteiden käyttö ei ole sallittua.
- Käytä lakaisukonetta ainoastaan tämän käyttöohjeen ohjeiden mukaisesti.
- Laitetta ei saa muuttaa.
- Laite soveltuu vain käyttöohjeessa mainittuja päällysteitä varten.
- Ajo on sallittu vain yrittäjän tai hänen valtuutettunsa koneen käyttöön vastaavaksi annetuilla pinnoilla.
- Yleensä pätee: Pidä helposti syttyvät aineet kaukana laitteesta (räjähdys-/tuli- ja palovaara).

## Ennakoitavissa oleva virheellinen käyttö

- Älä koskaan lakaise/ime räjähdysherkkiä nesteitä, palavia kaasuja sekä laimentamattomia happeja tai liuottimia! Niihin kuuluvat bensiini, värihennusaineet, tai polttoöljy, jotka voivat muodostaa räjähdysherkkiä höyryjä tai seoksia pyörrevirtauksen seurauksena imuilman kanssa, lisäksi asetoni, laimentamattomat hapot ja liuottimet, koska ne

syövyttävät laitteessa käytettyjä materiaaleja.

- Älä koskaan lakaise/imuroi voimakkaasti alkaalisten ja happamien puhdistusaineiden kanssa reagoivia metallipölyjä (esim. alumiini, magnesium, sinkki), ne muodostavat räjähtäviä kaasuja.
- Älä lakaise/ime mitään palavaa tai hehkuvaa.
- Laite ei sovellu terveydelle vaarallisten aineiden poislakaisemiseen.
- Oleskelu vaara-alueella on kielletty. Käyttö räjähdyssaltilloissa on kielletty.
- Laitteessa ei saa kuljettaa muita henkilöitä käyttäjän lisäksi.
- Esineiden työntäminen/vetäminen tai kuljettaminen tämän laitteen avulla ei ole sallittua.

## Sopivat päällysteet

- Asfaltti
- Teollisuuslattia
- Pinnoittamaton lattia
- Betoni
- Kivilaatta

## Turvaohjeet

### Käyttöä koskevia turvaohjeita

- Ilma- ja pintäväljen noudattamiseksi laitetta ei saa käyttää yli 2000 metriä merenpinnan yläpuolella.
  - (Koskee vain Suomea) Jos laitteeseen kuuluu PVC-letkulinja, laitetta ei saa asentaa matalassa ympäristön lämpötilassa (alle 0°C). Mikäli teillä on laitteesta kysyttävää, ota yhteyttä Kärcherin puoleen.
  - Ennen lailleen käyttöä on tarkistettava yhdessä toimintalaitteiden kanssa, että se on asianmukaisessa kunnossa ja käyttöturvallisuus on taattu. Jos kunto ei ole moitteeton, laitteen ja varusteiden käyttö ei ole sallittua.
  - Käytettäessä laitetta vaara-alueilla (esim. huoltoasemilla) on noudatettava vastaavia turvallisuusmääräyksiä. Käyttö räjähdyssaltilloissa on kielletty.
- ⚠ VAARA**  
Loukkaantumiskaava!
- Älä käytä laitetta ilman putoavilta esineiltä suojaavaa suojakatosta sellaisilla alueilla, joilla on mahdollista, että käyttäjään voi osua putoavia esineitä.
  - Käyttäjän on käytettävä laitetta tarkoituksenmukaisesti. Käyttäjän on huomioitava paikalliset olosuhteet ja työskennellessään laitteella kiinnitettävä huomiota muihin henkilöihin, erityisesti lapsiin.

- Laitetta käytettäessä on noudatettava ajoneuvoja koskevia moottoriajoneuvoja koskevia ohjeita, säännöksiä ja lakeja.
- Käyttäjän tulee töiden aloittamista varmistaa, että kaikki suojaruuvit ovat asianmukaisesti paikoillaan ja toimivat.
- Laitteen käyttäjä on vastuussa muille henkilöille tai heidän omaisuudelleen aiheutuvista vahingoista.

- Käytä tiukkaa vaatetusta. Käytä kunnollisia jalkineita ja vältä väljää vaatetusta.
- Tarkasta lähialue ennen liikkeelle lähtöä (esim. lapsia). Huomioi riittävä näkyvyys!
- Älä koskaan jätä laitetta ilman valvontaa, jos moottori on käynnissä. Käyttäjä saa poistua koneesta vasta, kun moottori on sammutettu, kone on varmistettu tahattoman liikkumisen varalta ja avain on poistettu virtalukosta.
- Jotta laitetta ei käytettäisi luvottomasti, poista aina avain virtalukosta.
- Laitetta saa käyttää vain sellainen henkilö, joka on perehtynyt laitteen käsitteilyyn tai on osoittanut, että on pätevä käyttämään laitetta. Lisäksi käyttäjän oltava valtuutettu kyseisen laitteen käyttöön.
- Laitetta eivät saa käyttää sellaiset henkilöt (lapset mukaan lukien), joilla on rajoittuneet fyysiset, aistimukselliset tai henkiset kyvyt tai, joilta puuttuu laitteen käyttämiseen tarvittavaa kokemusta ja/tai tietoa, paitsi jos heidän turvallisuudestaan vastaava henkilö valvoo heitä tai on antanut heille laitteen käyttämiseen tarvittavat ohjeet.
- Lapsia on valvottava sen varmistamiseksi, että he eivät leiki laitteella.

### VARO

Vaurioitusvaara! Älä lakaise sisään hihnoja, naruja tai lankoja, koska ne voivat kietoutua lakaisutelan ympärille.

### Turvaohjeet ajokäytölle

#### ⚠ VAARA

Loukkaantumiskaava! Maapohjan kanta-uuus on varmistettava ennen sille ajamista.

#### ⚠ VAARA

Onnettomuusvaara, loukkaantumiskaava! Kaatumiskaava suurissa nousuissa.

- Aja ajosuunnassa olevaa nousuja vain, jos nousun kaltevuus on enintään 14 %.

Kaatumiskaava nopeassa kaarreajossa (erityisesti vasemmalle kääntyessä).

- Aja kaarteissa hitaasti.
- Laitetta on liikutettava ainoastaan kiinteällä alustalla.

Kaatumiskaava liian suurissa sivunousuissa.

- Poikittain ajosuuntaan on ajettava vain nousuja, joiden kaltevuus on enintään 10 %.

## Turvaohjeita akkukäyttöisille laitteille

**Huomautus:** Takuu on voimassa ainoastaan käytettäessä Kärcherin suosittelemia akkuja ja latauslaitteita.

- Akun valmistajan käyttöohjeita on ehdottomasti noudatettava. Huomioi akkujen käsittelyssä laissa annettuja suosituksia.
- Älä koskaan jätä tyhjää akkua lataamattomaksi, vaan lataa se uudelleen mahdollisimman pian.
- Pidä akku puhtaana ja kuivana välttääksesi virtavuotoja. Suojaa akku epäpuhtauksilta, kuten esim. metallipölyltä.
- Älä aseta työkaluja tai muita vastaavia akun päälle. Oikosulku- ja räjähdysvaara.
- Älä koskaan tupakoi, käsittele avotulta tai kipinää aiheuttavia laitteita akun läheisyydessä tai tilassa, jossa lataat akkua. Räjähdysvaara.
- Älä kosketa kuumia osia, kuten esim. käyttömootoria (palovammavaara).
- Käsittele akkuhappoa varovasti. Noudata vastaavia turvaohjeita!
- Käytetyt akut on hävitettävä EU-direktiivin 91/157 ETY mukaisesti.

## Korkeatyhjennyksellä varustetut laitteet

### ⚠ VAARA

*Loukkaantumisvaara!*

→ Korkeatyhjennyksen yhteydessä roskasäiliö on nostettava kokonaan ylös ja varmistettava.

→ Tee varmistus vain vaara-alueen ulkopuolelta.

## Ajajan suojakatolla varustetut laitteet

### HUOMAUTUS

Ohjaamon suojakatto (valinnainen) suojaa suuremmilta putoavilta esineiltä. Mutta ne eivät suojaa katolleen pyörähtäessä!

→ Tarkasta päivittäin, onko suojakatossa vaurioita.

→ Jos suojakatossa, edes yksittäisissä elementeissä, on vaurioita, koko suojakatto tulee vaihtaa.

→ Suojakattoon ei saa tehdä minkäänlaisia muutoksia eikä myöskään liittää muita kuin Kärcherin sallimia elementtejä, rakennneosia ja rakenneryhmiä, sillä se rajoittaa suojakaton toimintaa.

## Turvaohjeet laitteen kuljettamiseen

→ Huomioi laitteen tyhjäpaino (kuljetuspaino) perävaunuissa tai ajoneuvoissa kuljettaessa.

→ Kun laitetta halutaan siirtää, akkupistoke on irrotettava ja laite kiinnitettävä tiukasti.

## Turvaohjeet hoitoa ja huoltoa varten

→ Laitteesta on sammutettava virta ja virta-avain on poistettava virtalukosta ennen laitteen huoltamista ja puhdistamista, osien vaihtamista sekä muuntamista toisenlaista toimintaa varten.

→ Laitteilla, joissa on käyttövoima-akku, akku on irrotettava laitteen sähköjärjestelmästä akkupistokkeesta kaikkien huolto- ja kunnossapitotöiden ajaksi.

→ Akku on kytkettävä irti ennen sähkölaitteisiin kohdistuvien töiden suorittamista.

*Tämän tehdäksesi irrota ensin miinusnapa, sitten plusnapa.*

*Takaisin kiinnittäminen tehdään käänteisessä järjestyksessä. Ensin kiinnitetään plusnapa, sitten miinusnapa.*

→ Laitteen puhdistukseen ei saa käyttää vesiletkua tai korkeapainepesuria (oikosulkuvaara tai muu vaurioitumisvaara).

→ Laitteen korjaustöitä saa suorittaa vain valtuutetut asiakaspalvelupisteet tai kyseisen alan ammattihenkilöt, jotka tuntevat voimassaolevat turvallisuussäädökset.

→ Noudata ammattikäytössä olevien, siirrettävien laitteiden turvatarkastusta koskevia paikallisia määräyksiä.

→ Käytä aina tarkoitukseen soveltuvia kärsineitä työskennellessäsi laitteella.

## Toiminta

Lakaisukone toimii sisäänheittoperiaatteella.

- Pyörivä lakaisutela heittää lian suoraan roskasäiliöön.
- Sivuharja puhdistaa lakaisupinnan nurkat ja reunat ja siirtää lian lakaisutelan kulkuradalle.
- Imupuhallin imuroi hienopölyn pölysuodattimeen.

## Purkuohjeet

### ⚠ Vaara

*Loukkaantumisvaara, vaurioitumisvaara!*

*Huomioi lastattaessa laitteen paino!*

Paino (ilman akkuja)	750 kg*
Paino (akkujen kanssa)	1200 kg*
* Paino on vielä suurempi, jos lisävaruste-sarjoja on asennettuna.	

→ Älä käytä trukkia.

→ Käytä lastamiseen/purkamiseen soveltuvaa ramppia tai nosturia!

→ Huomioi ramppia käytettäessä: Maavara 70 mm.

→ Jos laite on toimitettu kuormalavan päällä, mukana olevista laudoista tulee rakentaa alasajoramppi.

Ohjeet rampin tekemiseen ovat sivulla 2 (kansilehden sisäpuolella).

**Tärkeä huomautus:** jokainen lauta pitää kiinnittää paikalleen 2 ruuvilla.

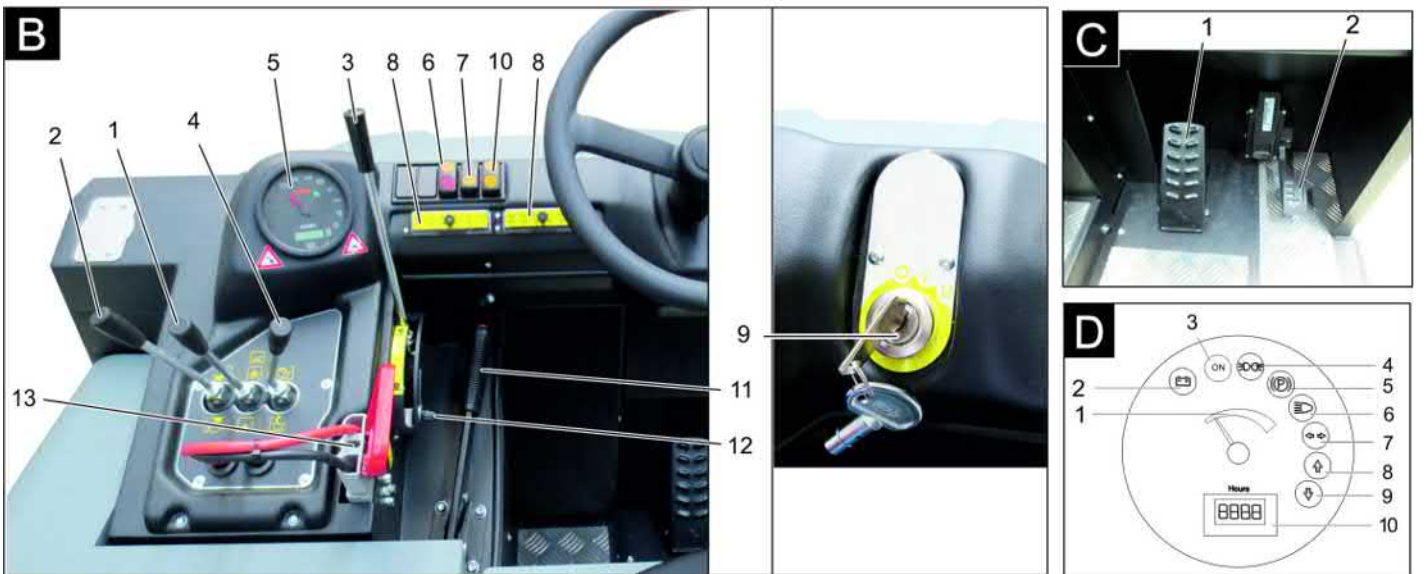
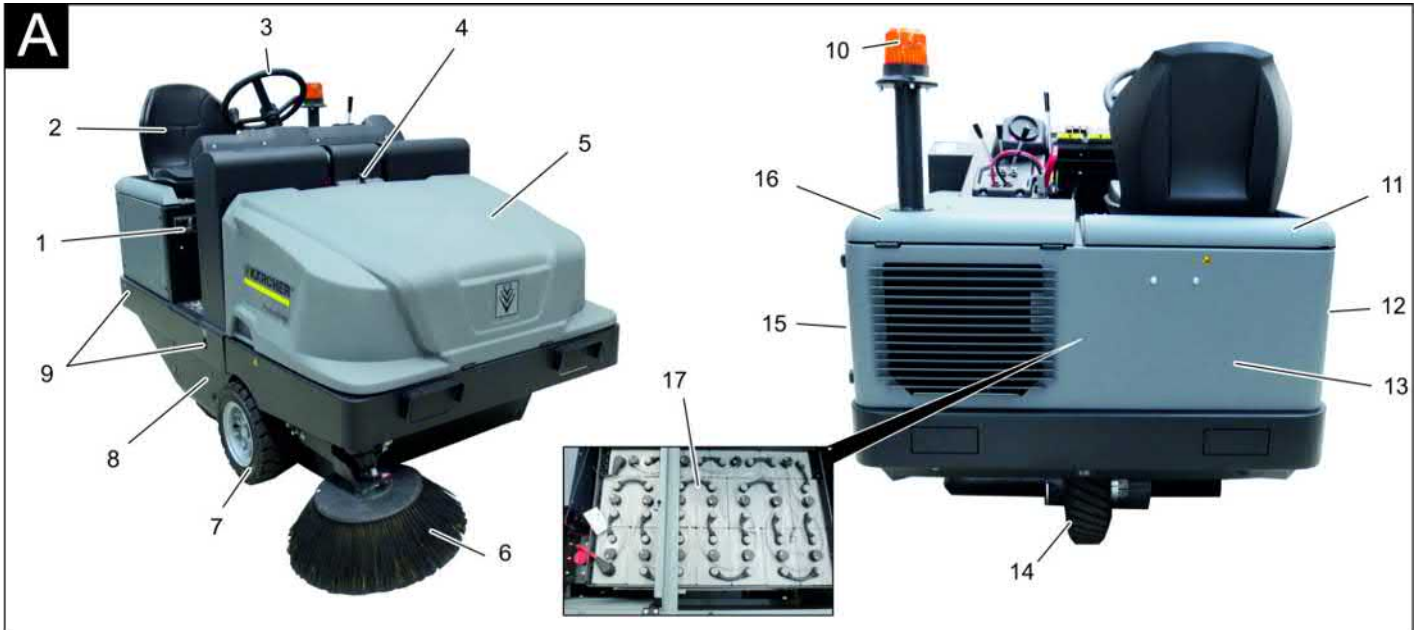

**Kuva: Lakaisukone**

**Ohjauspaneeli**

**Kuva A**

- 1 Tyypikilpi
- 2 Istuin (istuinkontaktikytkimellä)
- 3 Ohjauspyörä
- 4 Laitekannen lukitus
- 5 Pölysuoja
- 6 Sivuharja, oikea
- 7 Etupyörä
- 8 Pääsy lakaisutelaan
- 9 Kiinnityspiste
- 10 Pyörivä varoitusvilkku
- 11 Oikeanpuolen suojakansi
- 12 Peite, oikea
- 13 Takaosan verho
- 14 Vetopyörä
- 15 Peite, vasen
- 16 Vasen suojakansi (konepelti)
- 17 Akkusarja  
(sisältyy toimituslaajuuteen ainoastaan seuraavassa: KM 120/250 R Bp Pack)

**Kuva B**

- 1 Lakaisutelan ja sivuharjan käyttövipu  
Vipu eteen: lakaisutela sisäänpäin ja sivuharja alas ja sisäänpäin.  
Vipu taaksepäin: lakaisutela sisäänpäin
- 2 Käyttövipu roskasäiliö  
Roskasäiliön nosto/lasku
- 3 Lakaisutelan käyttövipu  
Lakaisutelan nostaminen/laskeminen
- 4 Käyttövipu säiliönkansi  
Säiliökannen avaaminen/sulkeminen
- 5 Merkkivalot ja monitoiminäyttö
- 6 Kytkin imuturbiini ja suodatinpuhdistus  
Asento keskellä: Suodatinpuhdistus ja imuturbiini pois päältä (ei toiminnassa)  
Asento takana: Imuturbiini kytketty päälle (toiminnassa)  
Asento edessä: Suodatinpuhdistus on päällä (toiminnassa)
- 7 Äänimerkin painike
- 8 Sulakkeet
- 9 Virtalukko  
Asento 0: Moottorin sammutus  
Asento 1: Sytytys päällä  
Asento 2: Moottorin käynnistys

- 10 Ajosuunnan valintakytkin
- 11 Seisontajarru
- 12 Lakaisutelan kuluneisuudensäätö/lakaisupeilin säätö
- 13 Akkupistoke

**Polkimet**

**Kuva C**

- 1 Jarrupoljin
- 2 Ajopoljin

**Merkkivalot ja monitoiminäyttö**

**Kuva D**

- 1 Akukapasiteetti
- 2 Aku valvontavalo
- 3 Toimintatilan ilmaisin
- 4 Pysäköintivalon merkkivalo
- 5 Merkkivalo (ei liitetty)
- 6 Lähivalon merkkivalo
- 7 Merkkivalo (ei liitetty)
- 8 Merkkivalo ajosuunta eteenpäin
- 9 Merkkivalo ajosuunta taaksepäin
- 10 Käyttötuntilaskin

## Ennen käyttöönottoa

### Seisontajarrun lukitus/vapautus

- Seisontajarrun vapautus, pidä tällöin jarrupoljin painettuna.
- Seisontajarrun lukitus, pidä tällöin jarrupoljin painettuna.

## Käyttöönotto

### Yleisiä ohjeita

- Pysäytä lakaisukone tasaiselle pinnalle.
- Vedä virta-avain pois.
- Lukitse seisontajarru.

### Tarkastus- ja huoltotyöt

#### Päivittäin ennen käyttöönottoa





- Tarkasta akun lataustila, lataa tarvittaessa (katso lukua "Akun lataaminen").
- Tarkasta, ovatko lakaisutela ja sivuharja kuluneita ja onko niihin takertunut nauhoja.
- Tarkasta, onko pyöriin kietoutunut nauhoja.
- Tarkasta kaikkien ohjauselementtien toiminto.
- Tarkasta laite mahdollisten vahingoittumien varalta.
- Puhdista pölynsuodatin painamalla suodatinpuhdistus-painiketta.

**Huomautus:** Kuvaus, katso lukua Hoito ja huolto.

### Akkua koskevat turvaohjeet

Huomioi akkujen käsittelyssä ehdottomasti seuraavat varoitukset:

	Huomioi ohjeet, jotka ovat akun päällä, käyttöohjeessa ja ajo-neuvon käyttöohjeessa!
	Käytä silmäsuojusta!
	Pidä lapset loitolla haposta ja akuista!
	Räjähdysvaara!
	Avotuli, kipinät ja tupakointi kielletty!
	Syöpymisvaara!
	Ensiapu!
	Varoitus!

	Hävittäminen!
	Älä heitä akkua jäteastiaan!
	
	Varoitus vaarallisesta sähköjännitteestä!

#### ⚠ Vaara

**Räjähdysvaara!** Älä laita työkaluja tai vastaavia akun päälle, ts. ei napojen eikä kenoliitosten päälle.

#### ⚠ Vaara

**Loukkaantumisvaara!** Elä päästä koskaan haavoja kosketukseen lyijyn kanssa. Puhdista aina kädet lopetettuasi akkuun kohdistuvat työt.

#### ⚠ Vaara

**Palo- ja räjähdysvaara!**

- Tupakointi ja avotulen käyttö ovat kiellettyjä.
- Tilojen, joissa akkuja ladataan, on oltava kunnolla läpituuletetut, koska akkuja ladattaessa kehittyvät räjähtäviä kaasuja.

#### ⚠ Vaara

**Syöpymisvaara!**

- Huuhtelee happoruiskeet silmistä tai iholta runsaalla puhtaalla vedellä.
- Mene sen jälkeen välittömästi lääkärin hoidettavaksi.
- Pese happoruiskeen saaneet vaatteet vedellä.

### Akkujen lataus

#### VARO

Lataa akut ennen laitteen käyttöön ottamista.

#### ⚠ VAARA

**Loukkaantumisvaara!** Noudata turvallisuusmääräyksiä akkujen käsittelyssä. Noudata latauslaitteen valmistajan käyttöohjetta. Huomioi mukana oleva akkuvalmistajan käyttöohje ja toimi ohjeen mukaisesti. Lataa akkuja vain soveltuvalle latauslaitteella.

#### ⚠ Vaara

**Syöpymisvaara.** Veden lisääminen, kun akku on purettu voi johtaa hapon ulospääsemiseen! Käsiteltäessä akkuhappoa käytä suojalaseja ja noudata määräyksiä loukkaantumisen ja vaatteiden tuhoutumisen estämiseksi. Mahdollinen ihon tai vaatteiden päälle roiskunut happo on huudeltava pois runsaalla vedellä.

#### VARO

**Vaurioitumisvaara.** Käytä vain tislattua tai suolatonta vettä akkujen jälkitäyttämiseen (VDE 0510). Älä käytä vieraita lisäaineita (niin sanottuja tehostusaineita), koska muutoin takuu raukeaa.

### Suosittelavat akut, latauslaitteet

	Tilausnumero
<b>Akkupaketti</b> 36 V, 360 Ah, (akkukaukalossa, vähähuoltoinen)*	6.654-282.0
<b>Latauslaite</b> 36 V, 50 A	6.654-283.0

\* Laite tarvitsee 1 akkupaketin

Muiden akkujen ja latauslaitteiden käyttöä ei suositella, niitä saa käyttää vain, kun asiasta on ensin sovittu Kärcher-asiakaspalvelun kanssa.

- Vedä akkupistoke irti koneesta ja liitä se latauslaitteen pistokkeeseen.
- Pistä latauslaitteen verkkopistoke asianmukaiseen 16 A pistorasiaan, latauslaite lataa itsenäisesti.
- Pidä moottoriipeite avattuna latauksen ajan.
- **Huomautus:** Kun akut on ladattu, irrota laturi ensin verkosta ja vasta sitten akuista.

### Tarkasta ja korjaa akun nestetaso

#### VARO

Noudata ehdottomasti akkuvalmistajan ohjeita ja toimi niiden mukaisesti.

#### Akun lataustilan tarkistaminen

- Akkukapasiteetin näyttö vihreällä alueella: Akku on ladattu.
- Akkukapasiteetin näyttö keltaisella alueella: Akku on puoliksi tyhjentyne.
- Akkukapasiteetin näyttö punaisella alueella: Akku on melkein tyhjä. Lakaisutoiminta päättyy lyhyen ajan kuluttua automaattisesti.
- Merkkivalo palaa punaisena: Akku on tyhjä. Lakaisutoiminta päättyy automaattisesti (lakaisumoottorien käynnistys uudelleen on mahdollista vain akun lataamisen jälkeen).
- Aja laite suoraan latausasemaan, vältä tällöin nousuja.
- Lataa akku.

## Käyttö

### Kuljettajan istuimen säätö

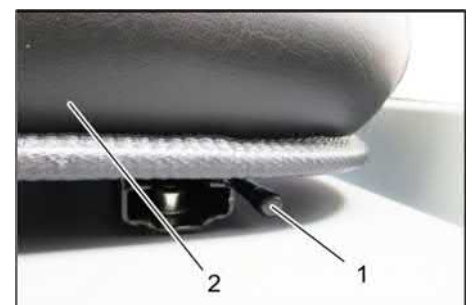

1 Istuimen säätövipu

2 Kuljettajan istuin

- Vedä istuimen säätövipu ulos.
- Siirrä istuin, päästä vipu irti ja lukitse.
- Tarkasta liikuttamalla istuinta eteen- ja taaksepäin, että se on lukittu.

## Laitteen käynnistys

**Huomautus:** Laitteen istuin on varustettu kosketuskontakkiyksiköllä. Poistuttaessa kuljettajan istuimelta laite kytkeytyy pois päältä.

- Mene istumaan kuljettajan istuimelle.
  - Aseta ajosuunnan valintakytkin keskiasentoon.
  - Lukitse seisontajarru.
  - Laita käynnistysavain käynnistyslukkoon.
  - Käännä virta-avain asentoon „I“.  
Laitte on käyttövalmis.
  - Käännä virta-avain asentoon „II“.  
Laitte on ajovalmis.
- Huomautus:** Akkukapasiteettinäyttö näyttää n. 10 sekunnin kuluttua todellisen lataustilan.

## Laitteen ajaminen

- Paina jarrupoljinta ja pidä painettuna.
- Irrota seisontajarru.



- 1 Ajosuunta eteenpäin
- 2 Ajosuunta taaksepäin

### Ajaminen eteenpäin

- Aseta ajosuunnan valintakytkin asentoon "Eteenpäin".
- Paina hitaasti ajopoljinta.

### Ajaminen taaksepäin

#### ⚠ Vaara

*Loukkaantumiswaara! Ohikulkijoita ei saa vaarantaa peruutettaessa, käytä tarvittaessa avustajaa.*

#### VARO

*Vaurioitumisvaara! Käytä ajosuunnan valintakytkintä vain laitteen seistessä paikallaan.*

- Aseta ajosuunnan valintakytkin asentoon "Taaksepäin".
- Paina hitaasti ajopoljinta.

### Ajaminen

- Ajonopeus on säädettävissä portaattomasti ajopolkimilla.
- Vältä polkimen äkkinäistä painamista, koska hydraulilaitteisto voi vaurioitua.

### Jarrutus

- Päästä ajopoljin vapaaksi, laite jarruttaa itsenäisesti ja pysähtyy.

**Huomautus:** Jarrutusvaikutusta voi tehostaa painamalla jarrupoljinta.

## Ajaminen esteiden yli

Ajaminen enintään 70 mm korkuisten kiinteiden esteiden yli:

- aja hitaasti ja varovasti eteenpäin yli.
- Ajaminen yli 70 mm korkeiden kiinteiden esteiden yli:
- ajo esteiden yli on sallittu vain sopivan rampin avulla.

## Lakaisukäyttö

### HUOMIO

*Älä lakaise pakkausnauhoja, lankoja tai muuta sellaista sisään, tämä voi johtaa lakaisumekaniikan vaurioitumiseen.*

**Huomautus:** Jotta saavutettaisiin optimaalinen puhdistustulos, ajonopeus sovitettava olosuhteiden mukaiseksi.

**Huomautus:** Pölysuodatin on puhdistettava käytön aikana säännöllisin väliajoin.

**Huomautus:** Jos hienopölyalueella suoritetaan useammin töitä, suodatin pitää puhdistaa useammin.

### Käyttövipu



- 1 Lakaisutelan ja sivuharjan käyttövipu
- 2 Käyttövipu roskasäiliö
- 3 Lakaisutelan käyttövipu
- 4 Käyttövipu säiliönkansi

### Lakaisutelan ja sivuharjan käyttövipu

- Käyttövipu (1) eteenpäin: lakaisutela sisäänpäin ja sivuharja alas ja sisäänpäin.
- Käyttövipu (1) taaksepäin: lakaisutela sisäänpäin.

### Käyttövipu roskasäiliö

- Käyttövipu roskasäiliö (2) eteen: Roskasäiliö laskeutuu alas.
- Käyttövipu roskasäiliö (2) taakse: Roskasäiliö nousee ylös.

### Käyttövipu lakaisutela

- Lakaisutelan käyttövipu (3) eteenpäin: Lakaisutela nousee.
- Lakaisutelan käyttövipu (3) taaksepäin: Lakaisutela laskeutuu.

### Käyttövipu säiliönkansi

- Käyttövipu säiliönkansi (4) eteen: Roskasäiliön säiliönkansi avautuu.
- Käyttövipu säiliönkansi (4) taakse: Roskasäiliön säiliönkansi sulkeutuu.

## Kuivan pohjan lakaiseminen



- Käynnistä imuturbiini.
- **Pintoja puhdistettaessa:**  
Lakaisutelan ja sivuharjan käyttövipu (1) taaksepäin: lakaisutela sisäänpäin.  
Lakaisutelan käyttövipu (3) taaksepäin: lakaisutela laskeutuu.
- Käyttövipu säiliönkansi (4) eteen: Säiliönkansi avautuu.
- **Sivureunoja puhdistettaessa:**  
Lakaisutelan ja sivuharjan käyttövipu (1) eteenpäin: lakaisutela sisäänpäin, sivuharja sisään ja alas.  
Lakaisutelan käyttövipu (3) taaksepäin: lakaisutela laskeutuu.

## Kostean tai märän pohjan lakaiseminen

- Sammuta imuturbiini.
- **Pintoja puhdistettaessa:**  
Lakaisutelan ja sivuharjan käyttövipu (1) taaksepäin: lakaisutela sisäänpäin.  
Lakaisutelan käyttövipu (3) taaksepäin: lakaisutela laskeutuu.
- Käyttövipu säiliönkansi (4) eteen: Säiliönkansi avautuu.
- **Sivureunoja puhdistettaessa:**  
Lakaisutelan ja sivuharjan käyttövipu (1) eteenpäin: lakaisutela sisäänpäin, sivuharja sisään ja alas.  
Lakaisutelan käyttövipu (3) taaksepäin: lakaisutela laskeutuu.

## Roskasäiliön tyhjennys

### ⚠ VAARA

*Loukkaantumiswaara!*

- Tyhjennysvaiheen aikana roskasäiliön kippaussalueella ei saa oleskella henkilöitä eikä eläimiä.

*Kaatumiswaara!*

- Pysäytä laite tyhjennysvaiheen ajaksi tasaiselle pinnalle.

### ⚠ VAROITUS

*Puristumisvaara!*

- Älä koskaan tartu tyhjennysmekaniikan tangostoon. Älä oleskele ylösnostetun säiliön alla.

### HUOMIO

*Loukkaantumis- ja vaurioitumisvaara!*

- On mahdollista, että pyörivästä lakaisutelasta sinkoa aineksia tyhjennysvaiheen aikana. Pysy riittäväällä etäisyydellä.



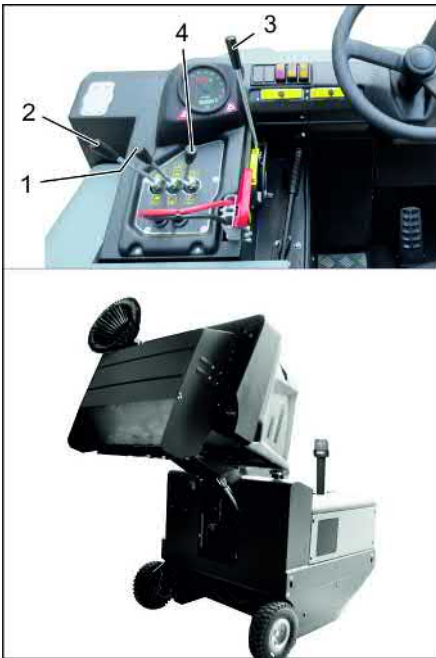

- Lakaisutelan ja sivuharjan nostaminen käyttövipulla: käyttövipu 1 keskelle ja käyttövipu 3 eteen.
- Sulje säiliönkansi työntämällä käyttövipu (4) taakse:
- Nosta roskasäiliö ylös työntämällä käyttövipu roskasäiliö (2) taakse:
- Aja hitaasti roskien koontisäiliölle.
- Lukitse seisontajarru.
- Avaa säiliönkansi painamalla käyttövipu säiliönkansi (4) eteen ja tyhjennä roskasäiliö.
- Sulje säiliönkansi vetämällä käyttövipua säiliönkansi (4) taakse, kunnes se on kippattu sisään päätyasentoon asti.
- Irrota seisontajarru.
- Aja hitaasti pois koontisäiliön luota.
- Laske roskasäiliö alas päätyasentoon asti työntämällä käyttövipu roskasäiliö (2) eteen.

#### Laitteen kytkeminen pois päältä

- Paina jarrupoljinta ja pidä painettuna.
- Lukitse seisontajarru.
- Kierrä virta-avain asentoon "0" ja vedä avain irti.

#### Kuljetus

##### ⚠ VAARA

##### Kuljetusvauriot!

- Huomioi laitteen tyhjäpaino (kuljetuspaino) perävaunuissa tai ajoneuvoissa kuljettaessa.
- Kun kuljetat laitetta ajoneuvoissa, varmista laite liukumisen ja kaatumisen varalta kulloinkin voimassa olevien ohjesääntöjen mukaisesti.
- Kierrä virta-avain asentoon "0" ja vedä avain irti.
- Lukitse seisontajarru.
- Varmista laite kiinnityspisteistä (4x) kiinnityshihnoilla, -köysillä tai -ketjuilla.
- Varmista laite renkaiden kohdalta kiiloilla.
- Irrota lakaisukonetta kuljetettaessa sen akun kaapelit.

## Varastointi/käytöstä poistaminen

### ⚠ VAARA

*Loukkaantumis- ja vahingoittumisvaara-vaara! Huomioi säilytettäessä laitteen paiko.*

- Pysäköi lakaisukone tasaiselle pinnalle kuivassa, pakkasuojatussa ympäristössä. Suojaa peitemateriaaleilla pölyltä.
- Nosta sivuharja ja lakaisutela ylös, jotta harjakset eivät vahingoitu.
- Sulje säiliönkansi.
- Kierrä virta-avain asentoon "0" ja vedä avain irti.
- Lukitse seisontajarru.
- Varmista, että lakaisukone pysyy paikoillaan.

Jos lakaisukonetta ei käytetä pitempään aikaa, huomioi lisäksi seuraavat kohdat:

- Puhdista lakaisukone sisä- ja ulkopuolelta.
- Vedä akkupistoke irti koneesta.
- Lataa akku sekä suorita lataus sen jälkeen aina n. 2 kuukauden välein.

## Hoito ja huolto

### Yleisiä ohjeita

#### HUOMIO

##### Vaurioitumisvaara!

- Älä pese pölysuodatin.
- Laitteen korjaustöitä saa suorittaa vain valtuutetut asiakaspalvelupisteet tai kyseisen alan ammattihenkilöt, jotka tuntevat voimassaolevat turvallisuussäädökset.
- Siirrettävien, ammattikäyttöön tarkoitettujen laitteiden käytössä on noudatettava laitteita koskevia turvallisuusmääräyksiä.
- Pysäytä lakaisukone tasaiselle pinnalle.
- Kierrä virta-avain asentoon "0" ja vedä avain irti.
- Lukitse seisontajarru.

### Puhdistaminen

#### VARO

##### Vaurioitumisvaara!

- Laitteen puhdistukseen ei saa käyttää vesiletkua tai korkeapainepesuria (oikosulkuvaara tai muu vaurioitumisvaara).

#### Laitteen sisäpuhdistus

##### ⚠ VAARA

##### Loukkaantumisvaara!

- Käytä pölynsuojamaskia ja suojalaseja.
- Puhdista laite liinalla.
- Puhdista laite puhtaaksi paineilmalla.

#### Laitteen ulkoinen puhdistus

- Puhdista laite kostealla, miedolla pesu-liipeällä kostutetulla liinalla.

**Huomautus:** Älä käytä aggressiivisia puhdistusaineita.

### Huoltovälit

**Huomautus:** Käyttötuntilaskuri osoittaa huoltojen ajankohdan.

## Asiakkaan suorittama huolto

**Huomautus:** Kaikki asiakkaan tehtäviin kuuluvat huolto- ja ylläpitotyöt on annettava koulutetun ammattihenkilön tehtäväksi. Tarvittaessa voi aina käyttää Kärcher-myyntiliikkeen huoltopalveluja.

### Päivittäinen huolto:

- Tarkasta, ovatko lakaisutela ja sivuharja kuluneita ja onko niihin takertunut nauhoja.
- Tarkasta kaikkien ohjauselementtien toiminto.
- Tarkasta laite mahdollisten vahingoittumien varalta.

### Viikoittainen huolto:

- Tarkasta hydraulikkalaitteisto.
- Tarkasta hydrauliohjain määrä.
- Tarkasta jarrunesteen määrä.
- Tarkasta tiivistelistejen kuluneisuus, vaihda ne tarvittaessa uusiin.
- Tarkasta ja voitele säiliön kansi.

### Huolto kulumisen jälkeen:

- Vaihda tiivistyslistat uusiin.
- Säädä tai vaihda sivutiivistet.
- Vaihda lakaisutela uuteen.
- Vaihda sivuharja uuteen.

**Huomautus:** Katso kuvaus luvusta Huoltotyöt.

## Asiakaspalvelun suorittama huolto

### Huolto 50 käyttötunnin jälkeen:

- Ensimmäinen tarkistus huoltovihkon mukaan.

### Huolto 250 käyttötunnin jälkeen:

- Anna suorittaa huoltovihkon mukainen tarkastus.

**Huomautus:** Takuun voimassaolo edellyttää, että valtuutettu Kärcher -asiakaspalvelu suorittaa kaikki takuuajana ajankohtaiset huolto- ja kunnossapitotyöt huoltovihkon mukaisesti.

## Huoltotoimenpiteet

### Esivalmistelu:

- Pysäytä lakaisukone tasaiselle pinnalle.
- Kierrä virta-avain asentoon "0" ja vedä avain irti.
- Lukitse seisontajarru.

### Yleiset turvaohjeet

#### ⚠ VAARA

*Loukkaantumisvaara! Käytä aina varmistustankoa, kun roskasäiliö on nostettuna.*



- 1 Varmistustangon pidike
  - 2 Varmistustanko
- Käännä korkeatyhjennyksen varmistustanko ylös ja pistä tangon pää pidikkeeseen (varmistettu).

## Akkujen poistaminen

### HUOMIO

Huomioi akun napojen suuntaus akkua asennettaessa. Napojen asennus on ajo-suuntaan vasemmalla.

Akut voi vaihtaa vain kaikki yhdessä. Vaihdon saa tehdä vain pätevä ammattilainen.

→ Vaihto on edellyttää nosturia, mikäli paino on suuri (450 kg).

**Huomautus:** Poikittaistuki pitää ruuvata irti ennen akkujen vaihtamista.



- 1 Akun navat - ajosuuntaan vasemmalla
- 2 Poikittaistuki

→ Akkua irrotettaessa on huomioitava, että ensin irrotetaan miinusnavan kaapeli.

→ Kiinnitä nosturin vaijerit akkukotelon 4 reikään ja nosta akkusetti varovasti ulos.

### Tarkasta jarrunesteen taso ja lisää tarvittaessa jarrunestettä

#### ⚠ VAARA

Loukkaantumisvaara!

→ Käytä aina varmistustankoa, kun roska-säiliö on nostettuna.

→ Tee varmistus vain vaara-alueen ulkopuolelta.

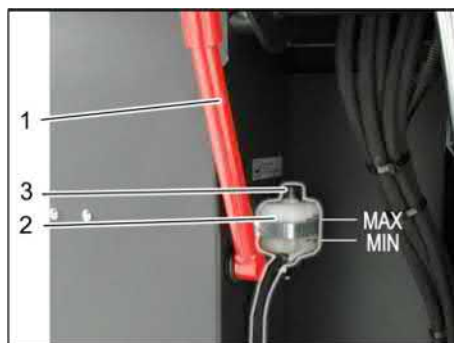

- 1 Varmistustangon pidike
  - 2 Jarrunestesäiliö
  - 3 Sulkukansi
- Aja roska-säiliö ylös ja varmista varmistustangolla, katso siihen ohjeet kohdasta „Roska-säiliön tyhjennys“
- Tarkasta, onko jarrunestesäiliössä riittävästi jarrunestettä.

#### Huomautus

Pinnankorkeuden tulee olla merkintöjen MIN ja MAX välissä.

→ Tarvittaessa, jälkitäytä nykyisin kaupasta saatavalla DOT-jarrunesteellä.

### Hydrauliikkaöljyn määrän tarkastaminen ja hydrauliikkaöljyn lisääminen

#### HUOMAUTUS

Roska-säiliö ei saa olla nostettuna ylös.

→ Avaa moottoripeite.



- 1 Hydrauliikkaöljysäiliö
  - 2 Tarkastuslasi
  - 3 Sulkutulppa, öljyntäyttöaukko
- Tarkasta hydrauliöljyn määrä mittalasta.
- Öljytason on oltava "MIN"- ja "MAX"-merkkien välissä.
  - Jos öljyn pinta on „MIN“-merkin alapuolella, hydrauliöljyä on lisättävä.
- Poista öljyntäyttöaukon tulppa.
- Puhdista täyttöalue.
- Lisää hydrauliöljyä.
- Öljylaji: katso Tekniset tiedot**
- Kierrä öljyntäyttöaukon tulppa takaisin paikalleen.

### Hydrauliikkalaitteiston tarkastaminen

- Lukitse seisontajarru.
- Käynnistä moottori.
- Hydrauliikkalaitteiston huollon saa tehdä vain Kärcher-asiakaspalvelu.
- Tarkasta kaikkien hydrauliikkaletkujen ja liitosten tiiviys.

### Lakaisutelan tarkastus

- Mene istumaan kuljettajan istuimelle.
- Aseta ajosuunnan valintakytkin keskiasentoon.
- Käännä virta-avain asentoon „I“.
- Nosta roska-säiliö ylös päätyasentoon asti.
- Kierrä virta-avain asentoon "0" ja vedä avain irti.
- Lukitse seisontajarru.
- Aseta varmistustanko varmistusasentoon korkeatyhjennystä tehtäessä.
- Poista nauhat tai narut lakaisutelasta.
- Ota varmistustanko esiin,
- Laita käynnistysavain käynnistyslukkoon.
- Käännä virta-avain asentoon „I“.
- Laske roska-säiliö alas päätyasentoon asti.
- Kierrä virta-avain asentoon "0" ja vedä avain irti.

### Lakaisutelan vaihto



- 1 Avain
  - 2 Sivuverhous
- Aja roska-säiliö ylös ja tue varmistustangolla.
- Avaa sivupeite avaimella.



- 1 Kiinnityssanka
  - 2 Siipimutteri
  - 3 Sivutiiviste
- Irrota siipimutterit.
- Poista kiinnityssanka.
- Käännä sivutiiviste ulos.
- Kierrä lakaisutelan kannattimen kiinnitysruuvi irti ja käännä kannatin ulos.
- Poista lakaisutela.

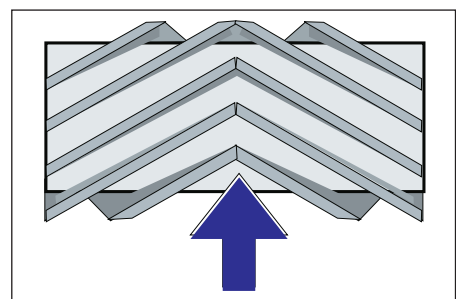

Lakaisutelan asennusasento ajosuuntaan nähden (ylhäältä katsottuna)

**Huomautus:** Kun asennat uutta lakaisutela paikalleen, huomioi harjassarjan oikea sijainti.

→ Asenna uusi lakaisutela paikalleen. Lakaisutelan urat tulee pistää vastapuolen telankannattimen vääntö-nokkiin.

**Huomautus:** Uuden lakaisutelan asennuksen jälkeen lakaisupeili on säädettävä uudelleen.

## Lakaisutelan lakaisupeilin tarkastus ja säätö

**Huomautus:** Tehtaalla asetettu lakaisupeilin koko on 80 mm, sitä voi jälkikäyttää portaattomasti lakaisutelan kuluessa.

- Tarkasta renkaiden ilmanpaine.
- Pysäytä imupuhallin.
- Aja lakaisukone tasaisella ja sileällä pohjalle, joka on selvästi pölyn tai liidin peittämä.
- Lakaisutelan ja sivuharjan käyttövipu (1) taaksepäin: lakaisutela sisäänpäin. Lakaisutela käyttövipu (3) taaksepäin: lakaisutela laskeutuu.
- Anna lakaisutelan olla toiminnassa noin 10 sekuntia.
- Lakaisutelan ja sivuharjan käyttövipu (1) keskelle. Lakaisutelan käyttövipu (3) eteenpäin: Lakaisutela nousee.
- Nosta roskasäiliö.
- Aja laite taaksepäin pois.
- Tarkasta lakaisupeili.

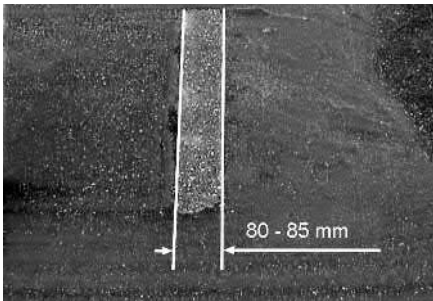

Lakaisupeilin muodon tulee olla tasasivulinen suorakulmio, jonka leveys on 80-85 mm.



- Avaa ja säädä kuluneisuudensäädön (12) vasteruuvi. Ylävaste: kapeampi lakaisupeili. Alavaste: leveämpi lakaisupeili.
- Kiinnitä vasteruuvi takaisin.
- Tarkasta lakaisutelan lakaisupeili yllä kuvatun mukaisesti.

## Sivuharjan lakaisupeilin tarkastus ja säätö

- Nosta sivuharjat ylös.
- Aja lakaisukone tasaisella ja sileällä pohjalle, joka on selvästi pölyn tai liidin peittämä.
- Laske sivuharja käyttövivulla ja anna sen olla toiminnassa noin 10 sekuntia.
- Nosta sivuharjat ylös.
- Aja laite taaksepäin pois.
- Tarkasta lakaisupeili.

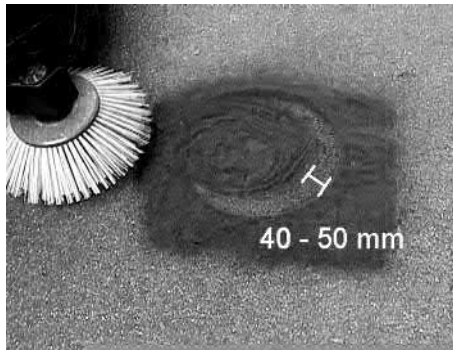

Lakaisupeilin leveyden tulee olla 40 - 50 cm.

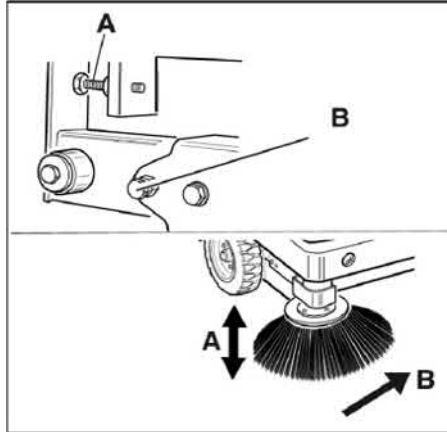

- Korjaa lakaisupeilin muotoa kahdella säätöruuvilla.
- Tarkasta lakaisupeili.

## Säädä sivutiivisteet

### ⚠ VAARA

*Loukkaantumisvaara! Käytä aina varmistustankoa, kun roskasäiliö on nostettuna.*

- Aja roskasäiliö ylös ja varmista varmistustangolla.
- Käännä korkeatyhjennyksen varmistustanko ylös ja pistä tangon pää pidikkeeseen (varmistettu).



- 1 Varmistustangon pidike
- 2 Varmistustanko

- Avaa sivuverhoilu kuten kohdassa "Lakaisutelan vaihto" on kuvattu.
- Irrota sivukiinnityspellin 6 siipimutteria.
- Irrota etukiinnityspellin 3 mutteria (13 mm).
- Paina sivutiivistettä alaspäin (pitkä reikä) kunnes etäisyys maahan on 1 - 3 mm.
- Kiinnitä kiinnityspellit.
- Toista toimenpide laitteen toisella sivulla.

## Pölysuodattimen puhdistus käsin



- Manuaalisen suodattimen puhdistuksen kytkeminen päälle.

## Pölysuodattimen tarkastus/vaihto

### ⚠ VAROITUS

*Loukkaantumisvaara!*

- Käytä pölysuojamaskia, kun teet suodatinjärjestelmään kohdistuvia töitä. Noudata hienopölyjen käsittelyä koskevia turvallisuusmääräyksiä.
- Puhdista pölysuodatin painamalla suodatinpuhdistus-painiketta.
- Tyhjennä roskasäiliö.



- 1 Laitteen lukitus
- 2 Pölysuoja
- 3 Suodattimen kansi

- Avaa lukitus, tee se kiertämällä tähtikahvaruuvia ulos.
- Käännä laitekupu eteenpäin.

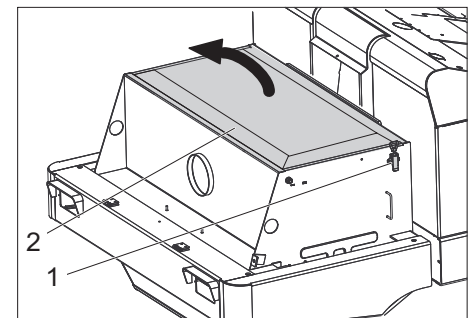

- 1 Lukitus, suodatinpeite (2x)
  - 2 Suodattimen kansi
- Avaa lukitus.
  - Avaa suodattimen kansi.



- 1 Poikittaistuet
- 2 Pölysuodatin

→ Tarkasta pölysuodatin, puhdista tai vaihda tarvittaessa.

#### Huomautus

Pölysuodattimen vaihtamisen saa suorittaa vain Kärcher-asiakaspalvelu.

→ Aseta suodattimen kansi paikalleen ja lukitse se.

#### Valonheittimen (lisävaruste) hehkulampun vaihtaminen

→ Ruuvaa valonheitin irti.

→ Poista valonheitin ja vedä pistoke irti.

**Huomautus:** Huomioi pistokkeiden paikat.

→ Ruuvaa valonheitin auki.

→ Irrota valonheitinkotelo ja pidä vaaka-suorassa, koska lamppuyksikkö ei ole kiinni missään.

→ Avaa hehkulampun kiinnityskaarit lukituksesta ja poista hehkulamppu.

→ Asenna uusi hehkulamppu.

→ Kokoa yhteen päinvastaisessa järjestyksessä.

#### Suuntavilkun (lisävaruste) hehkulampun vaihtaminen

**Huomautus:** Poista suuntavilkun lasi suuntavilkun kotelosta, hehkulampun vaihtamisen mahdollistamiseksi.

#### Sulakkeiden vaihto

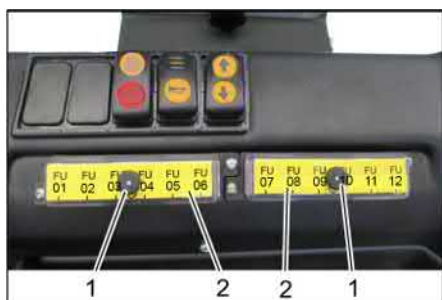

1 Pyälletty mutteri

2 Sulakerasian kansi.

→ Kierrä pyälletyt mutterit irti.

→ Avaa sulakerasian kansi.

→ Tarkasta sulakkeet.

→ Vaihda vialliset sulakkeet uusiin.

**Huomautus:** Käytä vain samanarvoisia sulakkeita.

FU01	Turvarele Ajopoljin	3 A
FU02	Monitoiminäyttö	5 A
FU03	Akun poiskytkentä	3 A
FU04	Ajosuuntakytkin	3 A
FU05	Ajo-ohjaus	3 A
FU06	Tärytinjärjestelmä	15 A
FU07	Imujärjestelmän ohjaus	3 A
FU08	Pyörivä varoitusvilkku	7.5 A
FU09	Äänitorvi	7.5 A
FU10	Valaistus	15 A
FU11	Tuulilasinyppyhin	3 A
FU12	Ajohytti (lisävaruste)	10 A
FU 13*	Ajomoottori	125 A
FU 14*	Sähkömoottori	100 A
FU 15*	Imupuhallin	20 A

\* Vain asiakaspalvelu saa vaihtaa nämä sulakkeet, sillä laite on tarkastettava mahdollisten virheiden varalta.

## EY-vaatimustenmukaisuusvakuutus

Vakuutamme, että alla mainitut tuotteet vastaavat suunnittelultaan ja rakenteeltaan sekä valmistustavaltaan EU-direktiivien asianomaisia turvallisuus- ja terveysvaatimuksia. Jos tuotteeseen/tuotteisiin tehdään muutoksia, joista ei ole sovittu kanssamme, tämä vakuutus ei ole enää voimassa.

**Tuote:** Päällä istuttava lakaisuimurikone

**Tyyppi:** KM 120/250 R Bp  
1.186-002.0  
KM 120/250 R Bp Pack  
1.186-003.0

#### Yksiselitteiset EU-direktiivit

2006/42/EY (+2009/127/EY)

2014/30/EU

2000/14/EY

#### Sovelletut harmonisoidut standardit

EN 60335-1

EN 60335-2-72

EN 55012: 2007 + A1: 2009

EN 61000-6-2: 2005

EN 62233: 2008

#### Sovellettu yhdenmukaisuuden analysointimenetelmä

2000/14/EY: Liite V

#### Äänen tehotaso dB(A)

Mitattu: 88

Taattu: 90

Allekirjoittaneet toimivat yrityksen johtokunnan puolesta ja sen valtakirjalla.

  
H. Jenner

Chairman of the Board of Management

  
S. Reiser

Director Regulatory Affairs & Certification

#### Dokumentointivastaava:

S. Reiser

Alfred Kärcher SE & Co. KG  
Alfred-Kärcher-Straße 28-40  
71364 Winnenden (Germany)  
Tel.: +49 7195 14-0  
Fax: +49 7195 14-2212

Winnenden, 2018/10/01

## Häiriöapu

Häiriö	Apu
Laite ei kulje tai kulkee vain hitaasti	Mene istumaan kuljettajan istuimelle, tällöin istuimen kosketuskytkin aktivoituu. Pyydä asiakaspalvelua tarkastamaan ajomoottorin sulake FU 13 Lataa tai vaihda akku Vapauta seisontajarru Tarkasta kietoutuneiden nauhojen ja narujen varalta. Ota yhteyttä Kärcher-asiakaspalveluun
Viheltävä ääni hydraulikassa	Täytä hydraulinestettä Ota yhteyttä Kärcher-asiakaspalveluun
Harjat pyörivät vain hitaasti tai ei ollenkaan	Tarkasta kietoutuneiden nauhojen ja narujen varalta. Ota yhteyttä Kärcher-asiakaspalveluun
Vähän tai ei ollenkaan imutehoa harjojen alueella	Suodattimien puhdistus Ota yhteyttä Kärcher-asiakaspalveluun
Laite põlisee	Säädä sivutiivisteet. Käynnistä imuturbiini Puhdista pölysuodatin Vaihda suodattimen tiivisteet Ota yhteyttä Kärcher-asiakaspalveluun
Lakaisinyksikkö jättää roskia maahan	Tyhjennä roskasäiliö Puhdista pölysuodatin Vaihda lakaisutela Säädä lakaisupeilit Vaihda roskasäiliön tiivistenauhat Poista lakaisutelan kiinnijuuutumisen aiheuttaja Ota yhteyttä Kärcher-asiakaspalveluun
Roskasäiliö ei nouse tai laskeudu	Tarkasta sulakkeet. Poista varmistustuet lakaistujen roskien säiliöstä Ota yhteyttä Kärcher-asiakaspalveluun
Roskasäiliö kääntyy liian hitaasti tai ei ollenkaan	Ota yhteyttä Kärcher-asiakaspalveluun
Käyntihäiriöitä hydraulisesti liikutelluissa laitteissa	Ota yhteyttä Kärcher-asiakaspalveluun

## Tekniset tiedot

		KM 120/250 R Bp	KM 120/250 R Bp Pack
<b>Laitteen tiedot</b>			
Ajonopeus, eteenpäin	km/h	6	6
Ajonopeus, taaksepäin	km/h	3	3
Nousukyky (maks.)	--	14 %	14 %
Pintateho ilman sivuharjaa	m <sup>2</sup> /h	5400	5400
Lakaisuteho yhdellä sivuharjalla	m <sup>2</sup> /h	7200	7200
Työleveys ilman sivuharjaa	mm	900	900
Työleveys yhdellä sivuharjalla	mm	1200	1200
Suojatyypit tippuvedeltä suojattu	--	IPX 3	IPX 3
Toiminta-aika täyteen ladatuilla akuilla	h	--	3,5
<b>Sähkölaitteisto</b>			
Akukapasiteetti	V, Ah	--	36, 360
Akkusarja	kg	--	450
<b>Hydraulilaitteisto</b>			
Koko hydraulilaitteiston öljymäärä	l	25	25
Hydrauliikkatankin öljymäärä	l	20,5	20,5
Hydrauliikkaöljyn tyyppi	--	HV 46	HV 46
<b>Roskasäiliö</b>			
Maks. tyhjennyskorkeus	mm	1400	1400

Lakaisutavara-astioiden tilavuus	l	250	250
<b>Lakaisutela</b>			
Lakaisutelan halkaisija	mm	300	300
Lakaisutelan leveys	mm	900	900
Kierrosluku	1/min	325	325
Lakaisupeili	mm	80	80
<b>Sivuharjat</b>			
Sivuharjan halkaisija	mm	600	600
Kierrosluku (portaaton)	1/min	61	61
<b>Täyskumirenkaat</b>			
Koko edessä	--	15-4,5 x 8	15-4,5 x 8
Koko takana	--	15-4,5 x 8	15-4,5 x 8
<b>Jarru</b>			
Etupyörät	--	mekaaninen	mekaaninen
Takapyörä	--	sähköinen	sähköinen
<b>Suodatin- ja imujärjestelmä</b>			
Rakennetyyppi	--	Taskusuodatin	Taskusuodatin
Kierrosluku	1/min	2800	2800
Hienopölynsuodattimen suodatinpinta	m <sup>2</sup>	6,0	6,0
Imujärjestelmän nimellisalipaine	mbar	15,5	15,5
Imujärjestelmän nimellistilavuusvirta	m <sup>3</sup> /h	800	800
Tärytinjärjestelmä	--	Sähkömoottori	Sähkömoottori
<b>Ympäristöolosuhteet</b>			
Lämpötila	°C	-5 – +40	-5 – +40
Ilmankosteus, ei kasteleva	%	0 - 90	0 - 90
<b>Mitatut arvot EN 60335-2-72 mukaisesti</b>			
<b>Melupäästö</b>			
Äänenpainetaso L <sub>PA</sub>	dB(A)	70	70
Epävarmuus K <sub>PA</sub>	dB(A)	3	3
Äänitehotaso L <sub>WA</sub> + epävarmuus K <sub>WA</sub>	dB(A)	90	90
<b>Laitteen värinät</b>			
Käsi-käsivarsi värinäarvo	m/s <sup>2</sup>	0,7	0,7
Istuin	m/s <sup>2</sup>	0,5	0,5
Epävarmuus K	m/s <sup>2</sup>	0,1	0,1
<b>Mitat ja painot</b>			
Pituus x leveys x korkeus	mm	2082x1250x1450	2082x1250x1450
Kääntösäde oikealle	mm	1350	1350
Kääntösäde vasemmalle	mm	1350	1350
Tyhjä paino (ilman akkuja/sis. akut)	kg	750/1200	750/1200
Sallittu kokonaispaino	kg	1620	1620
Sallittu akselipaino, edessä	kg	797	797
Sallittu akselipaino, takana	kg	823	823
<b>Oikeus teknisiin muutoksiin pidätetään!</b>			

Γενικές υποδείξεις . . . . .	EL	1
Προστασία περιβάλλοντος	EL	1
Εγγύηση . . . . .	EL	1
Εξαρτήματα και ανταλλακτικά	EL	1
Σύμβολα στο εγχειρίδιο οδηγιών . . . . .	EL	1
Σύμβολα επάνω στη συσκευή	EL	1
Χρήση σύμφωνα με τους κανονισμούς . . . . .	EL	2
Προβλέπιμη κακή χρήση	EL	2
Κατάλληλα δάπεδα . . . . .	EL	2
Υποδείξεις ασφαλείας . . . . .	EL	2
Υποδείξεις ασφαλείας για το χειρισμό . . . . .	EL	2
Υποδείξεις ασφαλείας για την κίνηση . . . . .	EL	3
Υποδείξεις ασφαλείας για συσκευές που λειτουργούν με μπαταρία . . . . .	EL	3
Συσκευές με υψηλή εκκένωση	EL	3
Συσκευές με οροφή προστασίας οδηγού . . . . .	EL	3
Υποδείξεις ασφαλείας για τη μεταφορά της συσκευής . . . . .	EL	3
Υποδείξεις ασφαλείας για φροντίδα και συντήρηση . . . . .	EL	3
Λειτουργία . . . . .	EL	3
Υποδείξεις εκφόρτωσης . . . . .	EL	3
Στοιχεία χειρισμού και λειτουργίας	EL	4
Εικόνα μηχανικού σαρώθρου	EL	4
Πεδίο χειρισμού . . . . .	EL	4
Πριν τη θέση σε λειτουργία . . . . .	EL	5
Ασφάλιση/απελευθέρωση φρένου ακινητοποίησης . . . . .	EL	5
Έναρξη λειτουργίας . . . . .	EL	5
Γενικές υποδείξεις . . . . .	EL	5
Εργασίες ελέγχου και συντήρησης . . . . .	EL	5
Υποδείξεις ασφαλείας για τους συσσωρευτές . . . . .	EL	5
Φόρτιση μπαταριών . . . . .	EL	5
Λειτουργία . . . . .	EL	6
Ρύθμιση καθίσματος οδηγού	EL	6
Εκκίνηση της μηχανής . . . . .	EL	6
Οδήγηση της μηχανής . . . . .	EL	6
Λειτουργία σάρωσης . . . . .	EL	6
Άδειασμα του κάδου απορριμμάτων . . . . .	EL	7
Απενεργοποίηση της μηχανής	EL	7
Μεταφορά . . . . .	EL	7
Αποθήκευση/Απενεργοποίηση	EL	7
Φροντίδα και συντήρηση . . . . .	EL	7
Γενικές υποδείξεις . . . . .	EL	7
Καθαρισμός . . . . .	EL	7
Διαστήματα συντήρησης	EL	7
Εργασίες συντήρησης . . . . .	EL	8
Δήλωση Συμμόρφωσης των ΕΕ	EL	10
Αντιμετώπιση βλαβών . . . . .	EL	11
Τεχνικά χαρακτηριστικά . . . . .	EL	11

 Πριν χρησιμοποιήσετε τη συσκευή σας για πρώτη φορά, διαβάστε αυτές τις πρωτότυπες οδηγίες χρήσης, ενεργήστε σύμφωνα με αυτές και κρατήστε τις για μελλοντική χρήση ή για τον επόμενο ιδιοκτήτη.

## Γενικές υποδείξεις

Αν κατά την αφαίρεση της συσκευασίας διαπιστώσετε ζημιές που προκλήθηκαν κατά τη μεταφορά, ειδοποιήστε αμέσως τον προμηθευτή σας.

– Οι προειδοποιητικές πινακίδες και οι πινακίδες υποδείξεων που είναι τοποθετημένες στο μηχάνημα, παρέχουν σημαντικές υποδείξεις για την ακίνδυνη λειτουργία.

– Εκτός από τις υποδείξεις στο εγχειρίδιο λειτουργίας πρέπει να λάβετε παράλληλα υπόψη και τους γενικούς κανονισμούς ασφαλείας και πρόληψης ατυχημάτων που προβλέπει ο νομοθέτης.

## Προστασία περιβάλλοντος

 Τα υλικά συσκευασίας είναι ανακυκλώσιμα. Μην πετάτε τις συσκευασίες στα οικιακά απορρίμματα, αλλά σε ειδικό σύστημα επαναχρησιμοποίησης.

 Οι παλιές συσκευές περιέχουν ανακυκλώσιμα υλικά, τα οποία θα πρέπει να διατίθενται για ανακύκλωση. Για το λόγο αυτό, αποσύρετε τις παλιές συσκευές σε κατάλληλα συστήματα συλλογής.

Οι μπαταρίες, τα λάδια, τα καύσιμα και παρόμοια υλικά δεν επιτρέπεται να καταλήγουν στο περιβάλλον. Απορρίψτε τα υλικά αυτά μέσω των κατάλληλων συστημάτων αποκομιδής.

**Υποδείξεις για τα συστατικά (REACH)**  
Ενημερωμένες πληροφορίες για τα συστατικά μπορείτε να βρείτε στη διεύθυνση: [www.kaercher.com/REACH](http://www.kaercher.com/REACH)

## Εγγύηση

Σε κάθε χώρα ισχύουν οι όροι εγγύησης που εκδόθηκαν από την αρμόδια εταιρία μας προώθησης πωλήσεων. Αναλαμβάνουμε τη δωρεάν αποκατάσταση οποιασδήποτε βλάβης στη συσκευή σας, εφόσον οφείλεται σε αστοχία υλικού ή κατασκευαστικό σφάλμα, εντός της προθεσμίας που ορίζεται στην εγγύηση. Σε περίπτωση που επιθυμείτε να κάνετε χρήση της εγγύησης, παρακαλούμε απευθυνθείτε με την απόδειξη αγοράς στο κατάστημα από το οποίο προμηθευτήκατε τη συσκευή ή στην πλησιέστερη εξουσιοδοτημένη υπηρεσία τεχνικής εξυπηρέτησης πελατών μας.

## Εξαρτήματα και ανταλλακτικά

**Δ ΚΙΝΔΥΝΟΣ**  
Για την αποφυγή ενδεχόμενων κινδύνων, οι επιδιορθώσεις και η τοποθέτηση ανταλλακτικών θα πρέπει να εκτελούνται μόνον από την εξουσιοδοτημένη υπηρεσία εξυπηρέτησης πελατών.

– Επιτρέπεται να χρησιμοποιούνται μόνο εξαρτήματα και ανταλλακτικά, τα οποία έχουν την έγκριση του κατασκευαστή. Τα γνήσια εξαρτήματα και ανταλλακτικά παρέχουν την εγγύηση της ασφαλούς και άψογης λειτουργίας της μηχανής.

– Περισσότερες πληροφορίες σχετικά με τα ανταλλακτικά μπορείτε να λάβετε στη

διεύθυνση [www.kaercher.com](http://www.kaercher.com), τομέας Εξυπηρέτησης.

## Σύμβολα στο εγχειρίδιο οδηγιών

### Δ ΚΙΝΔΥΝΟΣ

Προειδοποιεί για έναν άμεσα επαπειλούμενο κίνδυνο, ο οποίος μπορεί να οδηγήσει σε σοβαρό τραυματισμό ή θάνατο.

### Δ ΠΡΟΕΙΔΟΠΟΙΗΣΗ

Προειδοποιεί για μια ενδεχομένως επικίνδυνη κατάσταση, η οποία μπορεί να οδηγήσει σε σοβαρό τραυματισμό ή θάνατο.

### Δ ΠΡΟΣΟΧΗ

Υπόδειξη για μια ενδεχομένως επικίνδυνη κατάσταση, η οποία μπορεί να οδηγήσει σε ελαφρό τραυματισμό ή υλικές βλάβες.

### ΠΡΟΣΟΧΗ

Υπόδειξη για μια δυναμικά επικίνδυνη κατάσταση, η οποία μπορεί να έχει ως συνέπεια υλικές ζημιές.

## Σύμβολα επάνω στη συσκευή

	Κίνδυνος εγκαυμάτων λόγω της υψηλής θερμοκρασίας των επιφανειών! Πριν χρησιμοποιήσετε τη συσκευή, αφήστε την εγκατάσταση εξάτμισης να ψυχθεί επαρκώς.
	Εκτελείτε τις εργασίες στη συσκευή φορώντας πάντα τα κατάλληλα γάντια.
	Κίνδυνος σύνθλιψης από εμπλοκή στα κινητά τμήματα του οχήματος
	Κίνδυνος τραυματισμού από τα κινητά τμήματα. Μην αγγίζετε με τα χέρια σας.
	Κίνδυνος πυρκαγιάς. Μην αναροφάτε καιγόμενα ή καυτά αντικείμενα.
	Υποδοχή αλυσίδας / σημείο ανύψωσης
	Σημεία στήριξης γρούλου
	Μέγιστη κλίση εδάφους για διαδρομές με ανυψωμένο κάδο απορριμμάτων.
	Στην κατεύθυνση της κίνησης η ανοδική κλίση μπορεί να είναι μόνο έως 14 %.

	Προσοχή στην περιστρεφόμενη βούρτσα (λάβετε υπόψη την κατεύθυνση περιστροφής).
	Προειδοποίηση για επικίνδυνη ηλεκτρική τάση!
	Τηρείτε την υπόδειξη!
	Οδηγείτε αργά!
	Διαβάστε τις οδηγίες λειτουργίας και ενεργήστε ανάλογα!
	Κίνδυνος βλάβης! Μην πλένετε το φίλτρο σκόνης.

## Χρήση σύμφωνα με τους κανονισμούς

Η μηχανική σκούπα προορίζεται για τον επαγγελματικό καθαρισμό επιφανειών δαπέδων και άλλων χώρων, όπως:

- Χώροι στάθμευσης
- Εγκαταστάσεις παραγωγής
- Χώροι διοικητικής υποστήριξης διακίνησης εμπορευμάτων
- Ξενοδοχεία
- Λιανικό εμπόριο
- Αποθήκες
- Οδοί κυκλοφορίας πεζών
- Αυτό το σάρωτρο προορίζεται για τη σάρωση ακάθαρτων επιφανειών σε εσωτερικούς και εξωτερικούς χώρους.
- Προτού την χρησιμοποιήσετε, ελέγχετε την κατάσταση και την ασφάλεια λειτουργίας της μηχανής και των εξαρτημάτων της. Μην χρησιμοποιείτε τη μηχανή εάν η κατάσταση της δεν είναι άψογη.
- Χρησιμοποιείτε αυτή τη μηχανική σκούπα αποκλειστικά και μόνο σύμφωνα με τα στοιχεία σ' αυτές τις οδηγίες χειρισμού.
- Η μηχανή δεν πρέπει να υποστεί οποιαδήποτε τροποποίηση.
- Η μηχανή είναι κατάλληλη μόνο για τα δάπεδα που αναφέρονται στις οδηγίες χρήσης.
- Η μηχανή επιτρέπεται να κινείται μόνο στις εγκεκριμένες από τον επιχειρηματία ή εξουσιοδοτημένα από αυτόν άτομα επιφάνειες.
- Γενικά ισχύει: Κρατάτε μακριά από το μηχανήμα εύφλεκτα υλικά (κίνδυνος έκρηξης και πυρκαγιάς).

## Προβλέψιμη κακή χρήση

- Μην σκουπίζετε/αναρροφάτε ποτέ εκρηκτικά υγρά, εύφλεκτα αέρια και πυκνά οξέα και διαλύτες! Σε αυτά ανήκουν η βενζίνη, το νέφτι ή το πετρέλαιο θέρμανσης, τα οποία μπορούν να αναμειχθούν με τον αέρα αναρρόφησης και να δημιουργήσουν εκρηκτικούς ατμούς ή μείγματα. Επιπλέον, η ακετόνη, τα αδιάλυτα οξέα και διαλυτικά μέσα, τα οποία μπορούν να προκαλέσουν διάβρωση στο υλικό της μηχανής.
- Μην σκουπίζετε/αναρροφάτε αντιδραστικές μεταλλικές σκόνες (π.χ. αλουμίνιο, μαγνήσιο, ψευδάργυρος), καθώς δημιουργούν εκρηκτικά αέρια σε συνδυασμό με ισχυρά αλκαλικά ή όξινα απορρυπαντικά.
- Μην σκουπίζετε/αναρροφάτε αντικείμενα που καίγονται ή έχουν σχηματίσει καύτρα.
- Η συσκευή δεν ενδείκνυται για σάρωση υλικών που είναι επικίνδυνα για την υγεία.
- Απαγορεύεται η παραμονή στην περιοχή κινδύνου. Απαγορεύεται η χρήση σε χώρους όπου υφίσταται κίνδυνος έκρηξης.
- Δεν επιτρέπεται να επιβιβάζονται άλλα άτομα στη μηχανή
- Δεν επιτρέπεται το σπρώξιμο/τράβηγμα ή η μεταφορά αντικειμένων με τη συσκευή αυτή.

## Κατάλληλα δάπεδα

- Ασφαλτος
- Βιομηχανικά δάπεδα
- Δάπεδα χωρίς αρμούς
- Σκυρόδεμα
- Λιθόστρωτο

## Υποδείξεις ασφαλείας

### Υποδείξεις ασφαλείας για το χειρισμό

- Λόγω τήρησης της διαδρομής αέρα και διαρροής, το μηχανήμα δεν επιτρέπεται να λειτουργεί σε υψόμετρο πάνω από 2000.
- (Ισχύει μόνο για τη Φινλανδία) Αν το μηχανήμα έχει εξοπλιστεί με εύκαμπτο σωλήνα από PVC, δεν επιτρέπεται να χρησιμοποιείται σε χαμηλές θερμοκρασίες περιβάλλοντος (κάτω από τους 0°C). Για ερωτήσεις σχετικά με το μηχανήμα σας επικοινωνήστε με την Kärcher.
- Προτού την χρησιμοποιήσετε, ελέγχετε την κατάσταση και την ασφάλεια λειτουργίας της μηχανής και των εξαρτημάτων της. Μην χρησιμοποιείτε τη μηχανή εάν η κατάσταση της δεν είναι άψογη.
- Κατά τη χρήση της συσκευής σε επικίνδυνους χώρους (π.χ. σε πρατήρια καυσίμων) πρέπει να τηρούνται οι ανάλογες προδιαγραφές ασφαλείας. Απαγορεύεται η χρήση της συσκευής σε χώρους όπου υφίσταται κίνδυνος έκρηξης.

### ⚠ ΚΙΝΔΥΝΟΣ

Κίνδυνος τραυματισμού!

- Μην χρησιμοποιείτε τη συσκευή χωρίς την οροφή προστασίας από πτώση αντικειμένων σε σημεία όπου υπάρχει πιθανότητα τραυματισμού του χειριστή από αντικείμενα που πέφτουν.
- Ο χειριστής της συσκευής πρέπει να την χρησιμοποιεί σύμφωνα με τους κανονισμούς. Λαμβάνετε πάντα υπόψη τις τοπικές συνθήκες και και λάβετε υπόψη την παρουσία άλλων ανθρώπων, και ιδιαίτερα παιδιών, κατά την χρήση της συσκευής.
- Πρέπει κατά βάση να τηρούνται τα μέτρα προφύλαξης, οι κανονισμοί και οι διατάξεις που ισχύουν για το όχημα
- Πριν την έναρξη της εργασίας, ο χειριστής πρέπει να βεβαιωθεί ότι όλες οι προστατευτικές διατάξεις είναι σωστά τοποθετημένες και λειτουργούν.
- Ο χειριστής της συσκευής είναι υπεύθυνος για ατυχήματα σε άλλα άτομα ή την περιουσία τους.
- Ο χειριστής πρέπει να φορά στενά ρούχα. Φοράτε σταθερά παπούτσια και αποφεύγετε τα φαρδιά ρούχα.
- Πριν βάλετε μπρος ελέγξτε το χώρο γύρω από τη συσκευή (π.χ. για παιδιά). Φροντίστε να έχετε καλή ορατότητα!
- Δεν επιτρέπεται ποτέ να εγκαταλείπετε τη συσκευή ανεπίβλεπτη, εφόσον βρίσκεται σε λειτουργία ο κινητήρας. Ο χειριστής επιτρέπεται να εγκαταλείψει τη συσκευή μόνο εφόσον ακινητοποιηθεί ο κινητήρας, η συσκευή ασφαλιστεί έναντι των ακούσιων κινήσεων και απομακρυνθεί το κλειδί από τη μίζα.
- Για να αποτρέψετε τη μη εξουσιοδοτημένη χρήση της συσκευής, βγάλτε το κλειδί.
- Η συσκευή επιτρέπεται να χρησιμοποιείται μόνο από άτομα, τα οποία έχουν γνώση του χειρισμού ή έχουν αποδείξει την ικανότητά τους για χειρισμό και έχουν λάβει ρητή εντολή για τη χρήση της συσκευής.
- Η συσκευή δεν ορίζεται για χρήση από πρόσωπα (συμπερ. των παιδιών) με περιορισμένες φυσικές, αισθητηριακές ή πνευματικές ικανότητες ή πρόσωπα δίχως πείρα ή/και γνώση, εκτός και εάν αυτά τα πρόσωπα επιτηρούνται από ένα πρόσωπο αρμόδιο για την ασφάλειά τους ή εάν έχουν λάβει οδηγίες από το τελευταίο σχετικά με τη χρήση της συσκευής.
- Τα παιδιά θα πρέπει να επιτηρούνται προκειμένου να διασφαλιστεί ότι δεν παίζουν με τη συσκευή.

### ΠΡΟΣΟΧΗ

Κίνδυνος βλάβης! Απαγορεύεται η αναρρόφηση ταινιών, κορδονιών ή συρμάτων, καθώς αυτά μπορεί να τυλιχθούν γύρω από το κυλινδρικό σάρωτρο.



## Υποδείξεις ασφαλείας για την κίνηση

### ⚠ ΚΙΝΔΥΝΟΣ

Κίνδυνος τραυματισμού! Ελέγξτε την αντοχή του εδάφους πριν το προσπελάσετε.

### ⚠ ΚΙΝΔΥΝΟΣ

Κίνδυνος ατυχήματος, κίνδυνος τραυματισμού!

Κίνδυνος ανατροπής, όταν η κλίση του εδάφους είναι πολύ ανοδική.

– Στην κατεύθυνση της κίνησης η ανοδική κλίση μπορεί να είναι μόνο έως 14 %.

Κίνδυνος ανατροπής σε γρήγορη οδήγηση σε στροφές (ιδιαίτερα στις αριστερές στροφές).

– Οδηγείτε αργά στις στροφές.

Κίνδυνος ανατροπής, όταν το έδαφος είναι ασταθές.

– Οδηγείτε το μηχάνημα μόνο σε σταθερό έδαφος.

Κίνδυνος ανατροπής, όταν η κλίση στα άκρα είναι μεγάλη.

– Η ανοδική κλίση, εγκάρσια προς τη διεύθυνση της κίνησης, μπορεί να είναι μόνο έως 10%.

## Υποδείξεις ασφαλείας για συσκευές που λειτουργούν με μπαταρία

**Υπόδειξη:** Η εγγύηση ισχύει μόνο εφόσον χρησιμοποιείτε τις μπαταρίες και τους φορτιστές που συνιστά η εταιρία Kärcher.

- Πρέπει να τηρούνται οπωσδήποτε οι οδηγίες λειτουργίας του κατασκευαστή του συσσωρευτή. Λαμβάνετε υπόψη τις συστάσεις του νομοθέτη σχετικά με το χειρισμό των συσσωρευτών.
- Ποτέ μην αφήνετε τους συσσωρευτές εκφορτισμένους αλλά φορτίζετε τους το συντομότερο δυνατό.
- Οι συσσωρευτές πρέπει να διατηρούνται πάντοτε καθαροί και στεγνοί προς αποφυγή τυχόν ρευμάτων διαρροής. Προστατέψτε τους συσσωρευτές από ρύπους, π.χ. από μεταλλικές σκόνες.
- Μην τοποθετείτε εργαλεία ή παρόμοια αντικείμενα επάνω στον συσσωρευτή. Κίνδυνος βραχυκυκλώματος και έκρηξης.
- Απαγορεύεται η χρήση ακάλυπτης φλόγας, ο σχηματισμός σπινθήρων ή το κάπνισμα πλησίον του συσσωρευτή ή στο χώρο επαναφόρτισής του. Κίνδυνος έκρηξης.
- Μην αγγίζετε καυτά εξαρτήματα, π.χ. τον κινητήρα (κίνδυνος πρόκλησης εγκαυμάτων).
- Προσοχή κατά το χειρισμό των υγρών των συσσωρευτών. Τηρείτε τις σχετικές προδιαγραφές ασφαλείας!
- Οι μεταχειρισμένοι συσσωρευτές πρέπει να διατίθενται με οικολογικό τρόπο σύμφωνα με την οδηγία 91/ 157 ΕΟΚ.

## Συσκευές με υψηλή εκκένωση

### ⚠ ΚΙΝΔΥΝΟΣ

Κίνδυνος τραυματισμού!

- Κατά την εκτέλεση εργασιών στο σύστημα υψηλής εκκένωσης ανυψώστε τελείως και ασφαλίστε το δοχείο ρύπων.
- Εκτελέστε την ασφάλιση μόνο από ένα σημείο έξω από την επικίνδυνη περιοχή.

## Συσκευές με οροφή προστασίας οδηγού

### ΥΠΟΔΕΙΞΗ

Η οροφή προστασίας οδηγού (προαιρετικό) προσφέρει προστασία έναντι μεγάλων αντικειμένων που πέφτουν. Ωστόσο, δεν προσφέρει προστασία σε περίπτωση ανατροπής!

- Ελέγχετε καθημερινά την προστατευτική οροφή για τυχόν ζημιές.
- Σε περίπτωση φθοράς της προστατευτικής οροφής, ακόμη και μόνο σε μερικά εξαρτήματα, πρέπει να την αντικαταστήσετε ολόκληρη.
- Δεν επιτρέπεται καμία μετατροπή στην προστατευτική οροφή αλλά ούτε και η τοποθέτηση άλλων στοιχείων και εξαρτημάτων χωρίς έγκριση από την Kärcher, καθώς υπό ορισμένες συνθήκες μπορεί να περιοριστεί η λειτουργία της προστατευτικής οροφής.

## Υποδείξεις ασφαλείας για τη μεταφορά της συσκευής

- Κατά τη μεταφορά πάνω σε ρυμουλκούμενα ή οχήματα λάβετε υπόψη το καθαρό βάρος (βάρος μεταφοράς) της συσκευής.
- Για τη μεταφορά του μηχανήματος, αποσυνδέστε την μπαταρία και στερεώστε καλά το μηχάνημα.

## Υποδείξεις ασφαλείας για φροντίδα και συντήρηση

- Πριν από το καθάρισμα και τη συντήρηση της συσκευής, την αντικατάσταση εξαρτημάτων ή την αλλαγή σε άλλο τρόπο λειτουργίας, πρέπει να απενεργοποιείται η συσκευή και εν ανάγκη να αφαιρείται το κλειδί.
- Κατά τις εργασίες συντήρησης και επισκευής σε μηχανήματα με μπαταρία ηλεκτροκίνησης πρέπει η μπαταρία να αποσυνδέεται από το ηλεκτρικό σύστημα του μηχανήματος (από το φινι μπαταρίας).
- Κατά την εκτέλεση εργασιών στο ηλεκτρικό σύστημα πρέπει να αποσυνδέετε τη μπαταρία.  
Πρώτα να αποσυνδέετε τον αρνητικό και μετά τον θετικό πόλο.  
Η επανασύνδεση γίνεται με την αντίστροφη σειρά. Πρώτα συνδέετε τον θετικό πόλο και μετά τον αρνητικό.
- Το καθάρισμα της συσκευής δεν επιτρέπεται να γίνεται με λάστιχο ή με ψεκασμό νερού υψηλής πίεσης (κίνδυνος βραχυκυκλωμάτων ή άλλων ζημιών).
- Εργασίες συντήρησης και αποκατάστασης επιτρέπεται να εκτελούνται μόνο από εξουσιοδοτημένα συνεργεία εξυπη-

ρέτησης πελατών ή από εξειδικευμένο προσωπικό, το οποίο έχει εξοικειωθεί με όλες τις σημαντικές προδιαγραφές ασφαλείας.

- Δώστε προσοχή στον έλεγχο ασφαλείας, σύμφωνα με τις τοπικά ισχύουσες προδιαγραφές, σχετικά με τις μεταβαλλόμενες κατά τόπο συσκευές βιομηχανικής χρήσης.
- Εκτελείτε τις εργασίες στη συσκευή φορώντας πάντα τα κατάλληλα γάντια.

## Λειτουργία

Η μηχανική σκούπα λειτουργεί σύμφωνα με την αρχή φτιαρίσματος - σκουπίσματος.

- Το περιστρεφόμενο κυλινδρικό σάρωθρο προωθεί τα απορρίμματα απευθείας στον κάδο απορριμμάτων.
- Το πλευρικό σάρωθρο καθαρίζει τις γωνίες και ακμές της υπό καθαρισμό επιφάνειας και προωθεί τους ρύπους προς το κυλινδρικό σάρωθρο.
- Η λεπτή σκόνη αναρροφάται μέσω του φίλτρου σκόνης από τον αναρροφητήρα.

## Υποδείξεις εκφόρτωσης

### ⚠ Κίνδυνος

Κίνδυνος τραυματισμού, κίνδυνος βλάβης! Κατά τη φόρτωση λάβετε υπόψη το βάρος της συσκευής!

Βάρος (χωρίς μπαταρίες)	750 kg*
Βάρος (με μπαταρίες)	1200 kg*

\* Το βάρος είναι μεγαλύτερο εάν έχουν συνδεθεί πρόσθετα εξαρτήματα.

- Μην χρησιμοποιείτε περονοφόρο ανυψωτικό μηχάνημα.
- Κατά τη μεταφόρτωση της συσκευής χρησιμοποιήστε μια κατάλληλη ράμπα ή ένα γεράνο!
- Σε περίπτωση χρήσης ράμπας, προσέξτε τα εξής:  
Διάκενο εδάφους 70mm.
- Εάν η συσκευή παραδίδεται σε παλέτα, πρέπει να κατασκευαστεί μια ράμπα με τις συνοδευτικές σανίδες.  
Οι σχετικές οδηγίες βρίσκονται στη σελίδα 2 (εσωτερική σελίδα).  
**Σημαντική υπόδειξη:** κάθε σανίδα πρέπει να βιδωθεί καλά με 2 τουλάχιστον κοχλίες.

## Στοιχεία χειρισμού και λειτουργίας

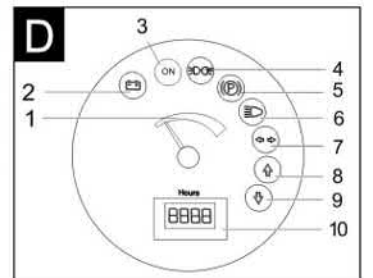
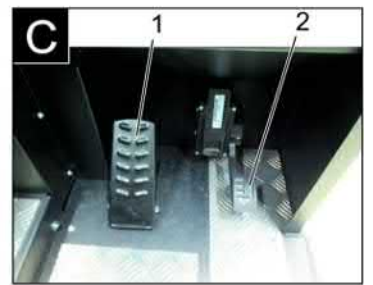
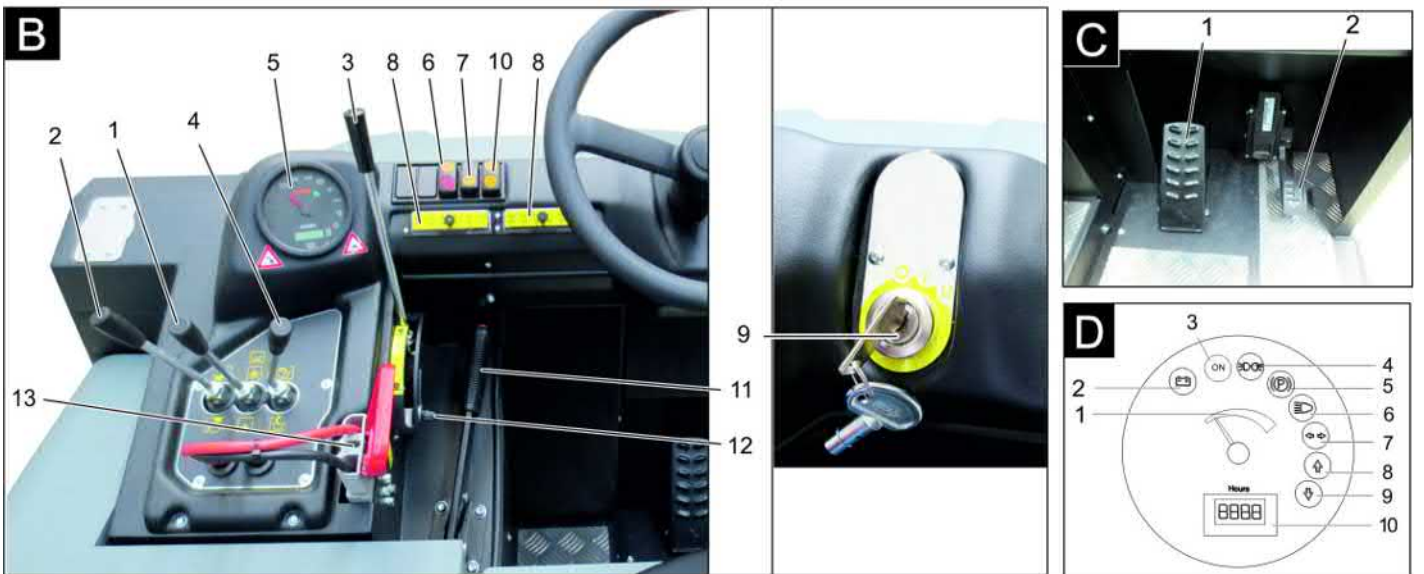
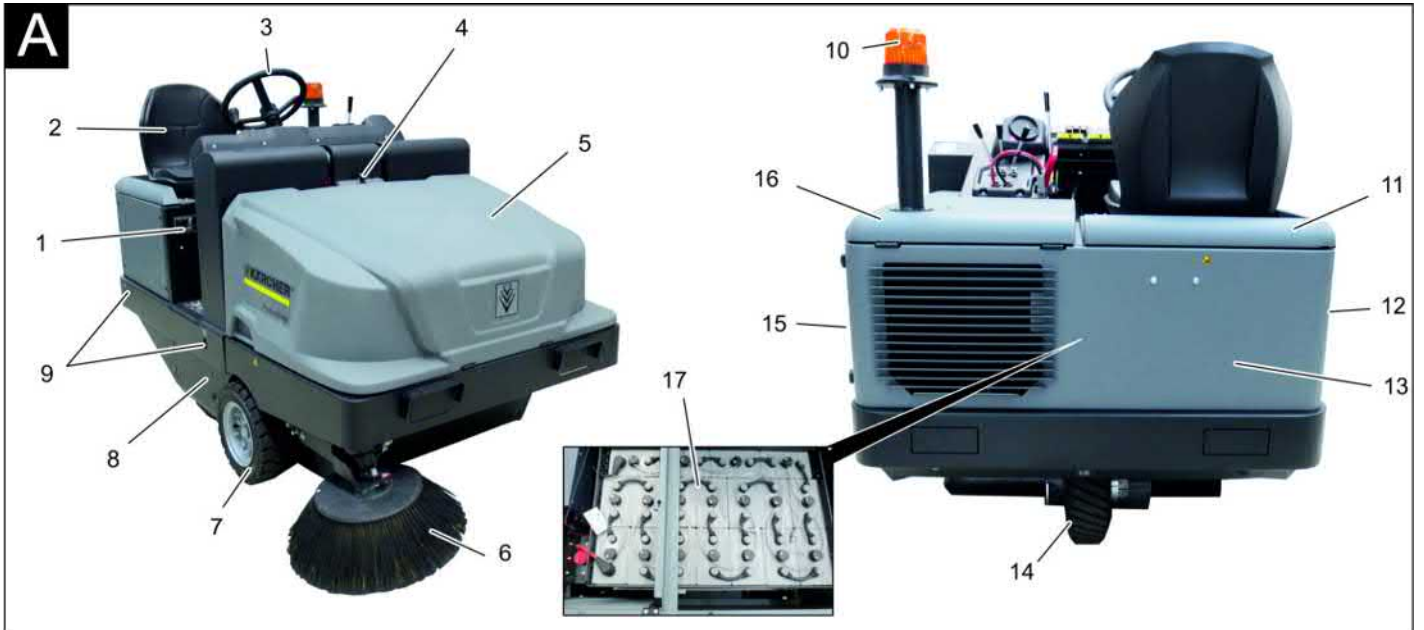

### Εικόνα μηχανικού σαρώθρου

#### Εικόνα Α

- 1 Πινακίδα τύπου
- 2 Κάθισμα (με διακόπτη επαφής καθίσματος)
- 3 Τιμόνι
- 4 Διάταξη ασφάλισης καλύμματος της συσκευής
- 5 Κάλυμμα μηχανής
- 6 Πλευρικό σάρωθρο, δεξιά
- 7 Πρόσθιος τροχός
- 8 Είσοδος στην κυλινδρική σκούπα
- 9 Σταθερό σημείο πρόσδεσης
- 10 Περιστερεφόμενη προειδοποιητική λυχνία
- 11 Καπό συσκευής δεξιά
- 12 Κάλυμμα, δεξιά
- 13 Επένδυση πίσω μέρους
- 14 Κινητήριος τροχός
- 15 Κάλυμμα, αριστερά
- 16 Καπό αριστερά (καπό κινητήρα)
- 17 Σετ μπαταριών (συμπεριλαμβάνεται μόνο στο KM 120/250 R Br Pack)

### Πεδίο χειρισμού

#### Εικόνα Β

- 1 Μοχλός χειρισμού κυλινδρικής και πλαϊνής σκούπας  
Μοχλός προς τα εμπρός: Η κυλινδρική σκούπα ενεργοποιείται και η πλαϊνή σκούπα χαμηλώνει και ενεργοποιείται.  
Μοχλός προς τα πίσω: Η κυλινδρική σκούπα ενεργοποιείται
- 2 Μοχλός χειρισμού δοχείου ρύπων Ανύψωση/βύθιση κάδου απορριμμάτων
- 3 Μοχλός χειρισμού κυλινδρικής σκούπας  
Ανύψωση/κάθοδος κυλινδρικής σκούπας
- 4 Μοχλός χειρισμού καπάκι δοχείου  
Άνοιγμα / κλείσιμο του καλύμματος δοχείου
- 5 Ενδεικτικές λυχνίες και οθόνη
- 6 Διακόπτης φουσητήρα και καθαρισμού φίλτρου  
Θέση στο κέντρο: Καθαρισμός φίλτρου και φουσητήρας ανενεργά  
Διακόπτης πίσω: Φουσητήρας ενεργός

Θέση εμπρός: Καθαρισμός φίλτρου ενεργός

- 7 Διακόπτης κόρνας
- 8 Ασφάλειες
- 9 Διακόπτης ανάφλεξης με κλειδί  
Θέση 0: Απενεργοποίηση κινητήρα  
Θέση 1: Διακόπτης μίζας ανοικτός  
Θέση 2: Εκκίνηση του κινητήρα
- 10 Διακόπτης επιλογής κατεύθυνσης
- 11 Φρένο ακινητοποίησης
- 12 Ρύθμιση φθοράς / ρύθμιση επιφάνειας σκουπίσματος κυλινδρικής σκούπας
- 13 Φις μπαταρίας

### Πεντάλ

#### Εικόνα Γ

- 1 Πεντάλ φρένου
- 2 Πεντάλ οδήγησης

### Ενδεικτικές λυχνίες και οθόνη

#### Εικόνα Δ

- 1 Χωρητικότητα μπαταρίας
- 2 Ενδεικτική λυχνία μπαταρίας
- 3 Ενδεικτική λυχνία κατάστασης λειτουργίας
- 4 Ενδεικτική λυχνία φώτων στάθμευσης
- 5 Ενδεικτική λυχνία (μη συνδεδεμένη)

- 6 Ενδεικτική λυχνία φώτων διασταύρωσης
- 7 Ενδεικτική λυχνία (μη συνδεδεμένη)
- 8 Ενδεικτική λυχνία εμπροσθοπορείας
- 9 Ενδεικτική λυχνία οπισθοπορείας
- 10 Μετρητής ωρών λειτουργίας

## Πριν τη θέση σε λειτουργία

### Ασφάλιση/απελευθέρωση φρένου ακινητοποίησης

- ➔ Απασφαλίστε το φρένο ακινητοποίησης και πιέστε ταυτόχρονα του πεντάλ πέδησης.
- ➔ Ασφαλίστε το φρένο ακινητοποίησης και πατήστε ταυτόχρονα το πεντάλ πέδησης.

## Έναρξη λειτουργίας

### Γενικές υποδείξεις

- ➔ Σταθμεύστε το μηχανικό σάρωθρο σε επίπεδη επιφάνεια.
- ➔ Αφαιρέστε το κλειδί από το διακόπτη εκκίνησης.
- ➔ Ασφαλίστε το χειρόφρενο.

### Εργασίες ελέγχου και συντήρησης

#### Καθημερινά πριν την έναρξη λειτουργίας

- ➔ Ελέγξτε την κατάσταση φόρτισης της μπαταρίας και φορτίστε τη μπαταρία, εάν είναι απαραίτητο (βλ. κεφάλαιο "Φόρτιση μπαταρίας").
- ➔ Ελέγξτε τον κύλινδρο σκουπίσματος για φθορές και μπερδεμένους ιμάντες.
- ➔ Ελέγξτε εάν έχουν τυλιχτεί οι ιμάντες στους τροχούς.
- ➔ Ελέγξτε τη λειτουργία όλων των στοιχείων χειρισμού.
- ➔ Εξετάστε τη συσκευή για βλάβες.
- ➔ Καθαρίστε το φίλτρο σκόνης με το πλήκτρο καθαρισμού φίλτρου.

**Υπόδειξη:** Για περιγραφή, βλ. κεφάλαιο Φροντίδα και συντήρηση.

### Υποδείξεις ασφαλείας για τους συσσωρευτές

Κατά τη χρήση συσσωρευτών λάβετε οπωσδήποτε υπόψη τις ακόλουθες προειδοποιητικές υποδείξεις:

	Προσέξτε τις υποδείξεις πάνω στον συσσωρευτή, στις οδηγίες χρήσης και στις οδηγίες λειτουργίας του οχήματος!
	Να φοράτε προστατευτικά γυαλιά!
	Κρατάτε τα παιδιά μακριά από οξέα και συσσωρευτές!
	Κίνδυνος έκρηξης!
	Απαγορεύονται η φωτιά, οι σπινθήρες, το ακάλυπτο φως και το κάπνισμα!

	Κίνδυνος τραυματισμού από οξέα!
	Πρώτες βοήθειες!
	Προειδοποιητική παρατήρηση!
	Απόσυρση!
	Μην ρίχνετε τον συσσωρευτή στον κάδο απορριμμάτων!
	Προειδοποίηση για επικίνδυνη ηλεκτρική τάση!

#### ⚠ Κίνδυνος

Κίνδυνος έκρηξης! Μην τοποθετείτε εργαλεία ή παρόμοια αντικείμενα πάνω στη μπαταρία, δηλ. στους τερματικούς πόλους και στη σύνδεση των στοιχείων.

#### ⚠ Κίνδυνος

Κίνδυνος τραυματισμού! Μην φέρνετε ποτέ τα χέρια σε επαφή με μόλυβδο. Μετά την εκτέλεση εργασιών σε μπαταρίες πλένετε πάντοτε τα χέρια σας.

#### ⚠ Κίνδυνος

Κίνδυνος πυρκαγιάς και κίνδυνος έκρηξης!

- Απαγορεύεται το κάπνισμα και η παρουσία γυμνής φλόγας.
- Οι χώροι μέσα στους οποίους φορτίζονται οι συσσωρευτές πρέπει να αερίζονται καλά, διότι κατά τη φόρτιση δημιουργείται εκρηκτικό αέριο.

#### ⚠ Κίνδυνος

Κίνδυνος τραυματισμού από οξέα!

- Ξεπλένετε τις σταγόνες οξέων που έχουν διεισδύσει στα μάτια ή στο δέρμα με άφθονο καθαρό νερό.
- Μετά, επισκεφθείτε αμέσως το γιατρό.
- Πλύνετε με νερό την ακάθαρτη στολή.

### Φόρτιση μπαταριών

#### ΠΡΟΣΟΧΗ

Πριν θέσετε σε λειτουργία το μηχάνημα φορτίστε τις μπαταρίες.

#### ⚠ ΚΙΝΔΥΝΟΣ

Κίνδυνος τραυματισμού! Τηρείτε τους κανονισμούς ασφαλείας κατά το χειρισμό των μπαταριών. Τηρείτε τις οδηγίες χρήσης του κατασκευαστή του φορτιστή.

Λάβετε οπωσδήποτε υπόψη τις συνοδευτικές οδηγίες χρήσης του κατασκευαστή της μπαταρίας και ενεργήστε αναλόγως. Φορτίστε τη μπαταρία μόνο με τον κατάλληλο φορτιστή.

#### ⚠ Κίνδυνος

Κίνδυνος εγκαυμάτων από οξέα. Η αναπλήρωση νερού όταν η μπαταρία είναι εκφορτισμένη μπορεί να προκαλέσει διαρροή οξέος! Στην επαφή με οξέα μπαταριών χρησιμοποιείτε προστατευτικά γυαλιά και λαμ-

βάνετε υπόψη τους κανονισμούς, ώστε να αποφύγετε τυχόν τραυματισμούς και καταστροφή των ενδυμάτων σας. Εάν χυθεί οξύ στο δέρμα ή στα ρούχα, ξεπλύνετε αμέσως με πολύ νερό.

#### ΠΡΟΣΟΧΗ

Κίνδυνος βλάβης. Για την αναπλήρωση των μπαταριών χρησιμοποιείτε αποκλειστικά αποσταγμένο ή αφαλατωμένο νερό (VDE 0510). Μην χρησιμοποιείτε πρόσθετα (τα λεγόμενα βελτιωτικά), διότι σε αυτή την περίπτωση παύει να ισχύει οποιαδήποτε εγγύηση.

### Συνιστώμενες μπαταρίες, φορτιστές

	Κωδικός παραγωγείας
<b>Συσσωρευτής 36 V, 360 Ah, (σε κάδο, με ελάχιστη συντήρηση)*</b>	6.654-282.0
<b>Φορτιστής 36 V, 50 A</b>	6.654-283.0

\* Η συσκευή χρειάζεται 1 συσσωρευτή

Η χρήση άλλων μπαταριών και φορτιστών δεν συνιστάται και είναι δυνατή μόνο σε συνεννόηση με την υπηρεσία εξυπηρέτησης της KÄRCHER.

- ➔ Τραβήξτε το βύσμα μπαταρίας από το μηχάνημα και συνδέστε το βύσμα στο φορτιστή.
- ➔ Συνδέστε το βύσμα του φορτιστή σε μια κατάλληλη πρίζα 16A. Ο φορτιστής φορτίζει αυτόματα.
- ➔ Διατηρείτε ανοικτά τα δύο καλύμματα του κινητήρα κατά τη διαδικασία φόρτισης.
- ➔ **Υπόδειξη:** Όταν φορτιστούν οι μπαταρίες, αποσυνδέστε το φορτιστή πρώτα από την πρίζα και μετά από τις μπαταρίες.

### Έλεγχος και διόρθωση στάθμης υγρών του συσσωρευτή

#### ΠΡΟΣΟΧΗ

Δώστε βάση οπωσδήποτε στις οδηγίες του κατασκευαστή συσσωρευτών και ενεργήστε αναλόγως.

### Ελέγξτε την κατάσταση φόρτισης της μπαταρίας

- Ένδειξη φορτιστής της μπαταρίας στο πράσινο:  
Η μπαταρία είναι φορτισμένη.
- Ένδειξη φορτιστής της μπαταρίας στο κίτρινο:  
Η μπαταρία είναι κατά το ήμισυ εκφορτισμένη.
- Ένδειξη φορτιστής της μπαταρίας στο κόκκινο:  
Η μπαταρία είναι σχεδόν εκφορτισμένη. Η λειτουργία σάρωσης θα τερματιστεί αυτόματα σε λίγο.
- Η ενδεικτική λυχνία ανάβει με κόκκινο  
Η μπαταρία είναι εκφορτισμένη. Η λειτουργία σάρωσης θα τερματιστεί αυτόματα (η επανέναρξη της λειτουργίας των μονάδων σάρωσης είναι δυνατή μόνον μετά τη φόρτωση της μπαταρίας).
- ➔ Οδηγήστε τη μηχανή κατευθείαν στον σταθμό φόρτισης, αποφεύγοντας την οδήγηση σε ανωφέρειες.

→ Φορτίστε το συσσωρευτή.

## Λειτουργία

### Ρύθμιση καθίσματος οδηγού

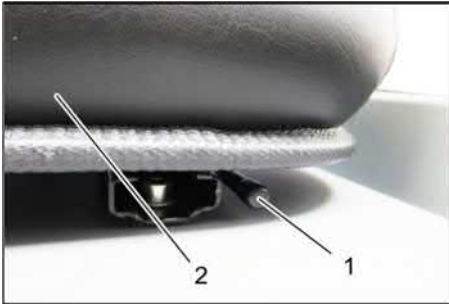

1 Μοχλός ρύθμισης καθίσματος

2 Κάθισμα οδηγού

→ Τραβήξτε προς τα έξω το μοχλό ρύθμισης του καθίσματος.

→ Μετακινήστε το κάθισμα, αφήστε ελεύθερο το μοχλό και ασφαλίστε τον.

→ Ελέγξτε τη σταθερότητα της θέσης, μετακινώντας την εμπρός πίσω.

### Εκκίνηση της μηχανής

**Υπόδειξη:** Η συσκευή είναι εξοπλισμένη με διακόπτη επαφής καθίσματος. Το μηχανήμα απενεργοποιείται, όταν εγκαταλειφθεί το κάθισμα του οδηγού.

→ Καθίστε στο κάθισμα του οδηγού.

→ Μετακινήστε το διακόπτη επιλογής πορείας στη μεσαία θέση.

→ Ασφαλίστε το χειρόφρενο.

→ Εισάγετε το κλειδί στη μίζα.

→ Γυρίστε το κλειδί ανάφλεξης στο "I".

Η συσκευή βρίσκεται σε λειτουργική ετοιμότητα.

→ Γυρίστε το κλειδί ανάφλεξης στη θέση "II".

Η συσκευή είναι έτοιμη για οδήγηση.

**Υπόδειξη:** Η ένδειξη φόρτισης της μπαταρίας εμφανίζει έπειτα από περ. 10 δευτερόλεπτα την πραγματική κατάσταση φόρτισης.

### Οδήγηση της μηχανής

→ Πατήστε και κρατήστε πατημένο το πεντάλ πέδησης.

→ Λύστε το φρένο ακινητοποίησης.



1 Κατεύθυνση οδήγησης προς τα εμπρός

2 Κατεύθυνση οδήγησης πίσω

### Κίνηση προς τα εμπρός

→ Ρυθμίστε το διακόπτη επιλογής κατεύθυνσης στη θέση "εμπρός".

→ Πιέστε σιγά σιγά το πεντάλ γκαζιού.

### Κίνηση προς τα πίσω

#### ⚠ Κίνδυνος

*Κίνδυνος τραυματισμού! Κατά την όπισθεν οδήγηση είναι δυνατό να προκύψει κίνδυνος*

νος για τρίτους. Ζητήστε οδηγίες, εάν είναι απαραίτητο.

### ΠΡΟΣΟΧΗ

*Κίνδυνος βλάβης! Πιέζετε το διακόπτη επιλογής κατεύθυνσης μόνο όταν η συσκευή είναι ακινητοποιημένη.*

→ Ρυθμίστε το διακόπτη επιλογής κατεύθυνσης στη θέση "πίσω".

→ Πιέστε σιγά σιγά το πεντάλ γκαζιού.

### Συμπεριφορά οδήγησης

– Με τον επιταχυντή μπορεί να ρυθμιστεί χωρίς διαβαθμίσεις η ταχύτητα οδήγησης.

– Αποφύγετε την απότομη ενεργοποίηση του πεντάλ επειδή μπορούν να προκληθούν βλάβες στο υδραυλικό σύστημα.

### Πέδηση

→ Ελευθερώστε το πεντάλ οδήγησης. Η μηχανή φρενάρει αυτόματα και ακινητοποιείται.

**Υπόδειξη:** Η επίδραση της πέδησης μπορεί να αυξηθεί με πίεση του πεντάλ φρένου.

### Υπερκέρωση εμποδίων

Υπερπήδηση σταθερών εμποδίων ύψους έως 70 mm:

→ Υπερκεράστε το εμπόδιο οδηγώντας προς τα εμπρός αργά και προσεκτικά.

Υπερπήδηση σταθερών εμποδίων ύψους άνω των 70 mm:

→ Πρέπει να περνάτε επάνω από τα εμπόδια μόνο με κατάλληλη ράμπα.

### Λειτουργία σάρωσης

#### ΠΡΟΣΟΧΗ

*Μην αναρροφάτε ταινίες συσκευασίας, σύρματα ή παρόμοια υλικά, διότι μπορεί να καταστραφεί ο μηχανισμός σάρωσης.*

**Υπόδειξη:** Για να επιτύχετε το βέλτιστο αποτέλεσμα καθαρισμού, η ταχύτητα οδήγησης πρέπει να προσαρμόζεται στις εκάστοτε συνθήκες.

**Υπόδειξη:** Κατά τη διάρκεια της λειτουργίας θα πρέπει να καθαρίζετε τακτικά το φίλτρο σκόνης.

**Υπόδειξη:** Σε περίπτωση αυξημένων εργασιών με λεπτή σκόνη πρέπει να καθαρίζετε πιο συχνά το φίλτρο.

### Μοχλός χειρισμού



1 Μοχλός χειρισμού κυλινδρικής και πλαϊνής σκούπας

2 Μοχλός χειρισμού δοχείου ρύπων

3 Μοχλός χειρισμού κυλινδρικής σκούπας

4 Μοχλός χειρισμού καπακιού δοχείου

### Μοχλός χειρισμού κυλινδρικής και πλαϊνής σκούπας

→ Μοχλός χειρισμού (1) προς τα εμπρός: Η κυλινδρική σκούπα ενεργοποιείται

και η πλαϊνή σκούπα χαμηλώνει και ενεργοποιείται.

→ Μοχλός χειρισμού (1) προς τα πίσω: Η κυλινδρική σκούπα ενεργοποιείται.

### Μοχλός χειρισμού δοχείου ρύπων

→ Μοχλός χειρισμού δοχείου ρύπων (2) εμπρός: Το δοχείο ρύπων χαμηλώνει.

→ Μοχλός χειρισμού δοχείου ρύπων (2) πίσω: Το δοχείο ρύπων σηκώνεται.

### Μοχλός χειρισμού κυλινδρικού σαρώθρου

→ Μοχλός χειρισμού κυλινδρικής σκούπας (3) προς τα εμπρός: Η κυλινδρική σκούπα ανασηκώνεται.

→ Μοχλός χειρισμού κυλινδρικής σκούπας (3) προς τα πίσω: Η κυλινδρική σκούπα χαμηλώνει.

### Μοχλός χειρισμού καπακιού δοχείου

→ Μοχλός χειρισμού καπακιού δοχείου (4) εμπρός: Το καπάκι του δοχείου ρύπων ανοίγει.

→ Μοχλός χειρισμού καπακιού δοχείου (4) πίσω: Το καπάκι του δοχείου ρύπων κλείνει.

### Σάρωση στεγνών δαπέδων



→ Ενεργοποιήστε τον ανεμιστήρα.

### → Για καθαρισμό επιφανειών:

Μοχλός χειρισμού κυλινδρικής και πλαϊνής σκούπας (1) προς τα πίσω: Η κυλινδρική σκούπα ενεργοποιείται.

Μοχλός χειρισμού κυλινδρικής σκούπας (3) προς τα πίσω: Η κυλινδρική σκούπα χαμηλώνει.

→ Μοχλός χειρισμού καπακιού δοχείου (4) εμπρός: Το καπάκι του δοχείου ανοίγει.

### → Κατά τον καθαρισμό πλευρικών άκρων:

Μοχλός χειρισμού κυλινδρικής και πλαϊνής σκούπας (1) προς τα εμπρός: Η κυλινδρική σκούπα ενεργοποιείται και χαμηλώνει.

Μοχλός χειρισμού κυλινδρικής σκούπας (3) προς τα πίσω: Η κυλινδρική σκούπα χαμηλώνει.

### Σάρωση υγρών ή βρεγμένων δαπέδων

→ Απενεργοποιήστε τον ανεμιστήρα.

### → Για καθαρισμό επιφανειών:

Μοχλός χειρισμού κυλινδρικής και πλαϊνής σκούπας (1) προς τα πίσω: Η κυλινδρική σκούπα ενεργοποιείται.

Μοχλός χειρισμού κυλινδρικής σκούπας (3) προς τα πίσω: Η κυλινδρική σκούπα χαμηλώνει.

→ Μοχλός χειρισμού καπακιού δοχείου (4) εμπρός: Το καπάκι του δοχείου ανοίγει.

- **Κατά τον καθαρισμό πλευρικών άκρων:** Μοχλός χειρισμού κυλινδρικής και πλαϊνής σκούπας (1) προς τα εμπρός: Η κυλινδρική σκούπα ενεργοποιείται, η πλαϊνή σκούπα ενεργοποιείται και χαμηλώνει. Μοχλός χειρισμού κυλινδρικής σκούπας (3) προς τα πίσω: Η κυλινδρική σκούπα χαμηλώνει.

### Αδειασμα του κάδου απορριμμάτων

#### ⚠ ΚΙΝΔΥΝΟΣ

Κίνδυνος τραυματισμού!

- Κατά τη διάρκεια της διαδικασίας εκκένωσης, δεν πρέπει να υπάρχουν πρόσωπα ή ζώα στην περιοχή περιστροφής του δοχείου ρύπων.

Κίνδυνος ανατροπής!

- Αποθέστε τη συσκευή κατά τη διαδικασία εκκένωσης πάνω σε επίπεδη επιφάνεια.

#### ⚠ ΠΡΟΕΙΔΟΠΟΙΗΣΗ

Κίνδυνος σύνθλιψης!

- Μην αγγίζετε ποτέ τα στελέχη του μηχανισμού εκκένωσης. Μην στέκεστε κάτω από το ανυψωμένο δοχείο.

#### ΠΡΟΣΟΧΗ

Κίνδυνος τραυματισμού και βλάβης!

- Κατά τη διαδικασία εκκένωσης μπορεί να εκτοξευθούν υλικά από την περιστρεφόμενη κυλινδρική βούρτσα. Κρατήστε επαρκή απόσταση.

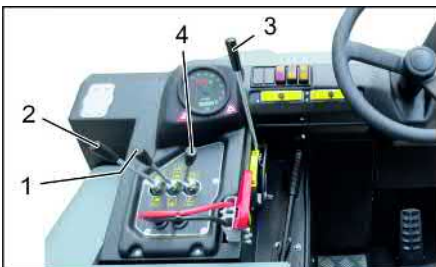

- Με τους μοχλούς χειρισμού ανυψώνετε την κυλινδρική και την πλαϊνή σκούπα: Μοχλός χειρισμού 1 στη μέση και μοχλός χειρισμού 3 προς τα εμπρός.
- Κλείστε το καπάκι του δοχείου μεταθέτοντας το μοχλό χειρισμού (4) προς τα πίσω:
- Σηκώστε το δοχείο ρύπων μεταθέτοντας το μοχλό χειρισμού του δοχείου (2) προς τα πίσω:
- Πλησιάστε οδηγώντας αργά στο κεντρικό δοχείο περισυλλογής.
- Ασφαλίστε το χειρόφρενο.

- Ανοίξτε το καπάκι του δοχείου πιέζοντας το μοχλό χειρισμού του καπακιού (4) προς τα εμπρός και εκκενώστε το δοχείο ρύπων.
- Κλείστε το καπάκι του δοχείου μεταθέτοντας το μοχλό χειρισμού του καπακιού (4) προς τα πίσω, ώσπου να γείρει στην τερματική θέση.
- Λύστε το φρένο ακινητοποίησης.
- Απομακρυνθείτε οδηγώντας αργά από το δοχείο περισυλλογής.
- Κατεβάστε το δοχείο ρύπων στην τερματική θέση μεταθέτοντας το μοχλό χειρισμού δοχείου ρύπων (2) προς τα εμπρός.

### Απενεργοποίηση της μηχανής

- Πατήστε και κρατήστε πατημένο το πεντάλ πέδησης.
- Ασφαλίστε το χειρόφρενο.
- Γυρίστε το κλειδί της μίζας στη θέση 0 και βγάλτε το κλειδί.

### Μεταφορά

#### ⚠ ΚΙΝΔΥΝΟΣ

Βλάβες από τη μεταφορά!

- Κατά τη μεταφορά πάνω σε ρυμουλκούμενα ή οχήματα λάβετε υπόψη το καθαρό βάρος (βάρος μεταφοράς) της συσκευής.
- Κατά τη μεταφορά με οχήματα, ασφαλίστε τη συσκευή έναντι ενδεχόμενης ολίσθησης και ανατροπής, σύμφωνα με τις εκάστοτε ισχύουσες κατευθυντήριες οδηγίες.
- Γυρίστε το κλειδί της μίζας στη θέση 0 και βγάλτε το κλειδί.
- Ασφαλίστε το χειρόφρενο.
- Ασφαλίστε τη συσκευή στα σταθερά σημεία πρόσδεσης (4x) χρησιμοποιώντας ιμάντες, σκοινιά ή αλυσίδες.
- Ασφαλίστε τη μηχανή με τάκους στους τροχούς.
- Κατά τη μεταφορά του σαρώθρου αποσυνδέστε την μπαταρία.

### Αποθήκευση/ Απενεργοποίηση

#### ⚠ ΚΙΝΔΥΝΟΣ

Κίνδυνος τραυματισμού και βλάβης! Κατά την αποθήκευση λάβετε υπόψη το βάρος της συσκευής.

- Τοποθετήστε το σαρώθρο πάνω σε επίπεδη επιφάνεια, σε ξηρό περιβάλλον που δεν διατρέχει κίνδυνο παγετού. Προστατέψτε το από τις σκόνες με ένα κάλυμμα.
  - Ανυψώστε τον κύλινδρο σκουπίσματος και τις πλευρικές σκούπες, για να μην καταστρέψετε τις βούρτσες.
  - Κλείστε το καπάκι του δοχείου.
  - Γυρίστε το κλειδί της μίζας στη θέση 0 και βγάλτε το κλειδί.
  - Ασφαλίστε το χειρόφρενο.
  - Ασφαλίστε τη σκούπα ώστε να μην μπορεί να κυλήσει.
- Όταν το σαρώθρο δεν χρησιμοποιείται για μεγάλο χρονικό διάστημα, λάβετε υπόψη τα εξής σημεία:
- Καθαρίστε το μηχανικό σαρώθρο εσωτερικά και εξωτερικά.

- Τραβήξτε το βύσμα μπαταρίας από το μηχανήμα.
- Φορτίστε το συσσωρευτή και επαναφορτίστε τον έπειτα από περίπου δύο μήνες.

### Φροντίδα και συντήρηση

#### Γενικές υποδείξεις

#### ΠΡΟΣΟΧΗ

Κίνδυνος βλάβης!

- Μην πλένετε το φίλτρο σκόνης.
- Εργασίες συντήρησης και αποκατάστασης επιτρέπεται να εκτελούνται μόνο από εξουσιοδοτημένα συνεργεία εξυπηρέτησης πελατών ή από εξειδικευμένο προσωπικό, το οποίο έχει εξοικειωθεί με όλες τις σημαντικές προδιαγραφές ασφαλείας.
- Τα προσαρμοζόμενα ανά τόπους επαγγελματικά οχήματα υπόκεινται στον έλεγχο ασφαλείας του VDE 0701.
- Σταθμεύστε το μηχανικό σαρώθρο σε επίπεδη επιφάνεια.
- Γυρίστε το κλειδί της μίζας στη θέση 0 και βγάλτε το κλειδί.
- Ασφαλίστε το χειρόφρενο.

#### Καθαρισμός

#### ΠΡΟΣΟΧΗ

Κίνδυνος βλάβης!

- Το καθαρίσμα της συσκευής δεν επιτρέπεται να γίνεται με λάστιχο ή με ψεκασμό νερού υψηλής πίεσης (κίνδυνος βραχυκυκλωμάτων ή άλλων ζημιών).

#### Εξωτερικός καθαρισμός της συσκευής

#### ⚠ ΚΙΝΔΥΝΟΣ

Κίνδυνος τραυματισμού!

- Φοράτε μάσκα προστασίας από τη σκόνη και προστατευτικά γυαλιά.
- Καθαρίστε τη μηχανή με ένα πανί.
- Καθαρίστε τη μηχανή με πεπιεσμένο αέρα.

#### Εξωτερικός καθαρισμός της μηχανής

- Καθαρίζετε τη μηχανή με υγρό πανί εμποτισμένο σε διάλυμα ήπιου απορρυπαντικού.

**Υπόδειξη:** Μην χρησιμοποιείτε διαβρωτικά απορρυπαντικά.

#### Διαστήματα συντήρησης

**Υπόδειξη:** Ο μετρητής ωρών λειτουργίας υποδεικνύει τη χρονική στιγμή για τη συντήρηση.

#### Συντήρηση από τον πελάτη

**Υπόδειξη:** Όλες οι εργασίες σέρβις και συντήρησης, σε περίπτωση συντήρησης από τον πελάτη, πρέπει να γίνονται από εξειδικευμένο τεχνικό. Σε περίπτωση ανάγκης μπορείτε να ζητήσετε ανά πάσα στιγμή τη βοήθεια ενός αντιπροσώπου της εταιρίας Kärcher.

#### Καθημερινή συντήρηση:

- Ελέγξτε τον κύλινδρο σκουπίσματος για φθορές και μπερδεμένους ιμάντες.
- Ελέγξτε τη λειτουργία όλων των στοιχείων χειρισμού.
- Εξετάστε τη συσκευή για βλάβες.

#### Εβδομαδιαία συντήρηση:

- Ελέγξτε το υδραυλικό σύστημα.

- Ελέγξτε τη στάθμη λαδιού του υδραυλικού συστήματος.
- Ελέγξτε τη στάθμη των υγρών φρένων.
- Ελέγξτε τη μόνωση για φθορές και αντικαταστήστε την, εάν είναι απαραίτητο
- Ελέγξτε και λιπάνετε το κάλυμμα δοχείου.

#### Συντήρηση λόγω φθοράς:

- Αντικαταστήστε τα στεγανοποιητικά παρεμβύσματα.
- Ρυθμίστε ή αντικαταστήστε τα πλευρικά στεγανοποιητικά παρεμβύσματα.
- Αντικαταστήστε την κυλινδρική βούρτσα.
- Αντικαταστήστε τις πλευρικές βούρτσες.

**Υπόδειξη:** Για περιγραφή, βλ. κεφάλαιο Εργασίες συντήρησης.

#### Συντήρηση από την υπηρεσία εξυπηρέτησης πελατών

#### Συντήρηση έπειτα από 50 ώρες λειτουργίας:

- Αναθέστε την πρώτη επιθεώρηση σύμφωνα με το βιβλιόριο συντήρησης.

#### Συντήρηση έπειτα από 250 ώρες λειτουργίας:

- Αναθέστε την επιθεώρηση σύμφωνα με το βιβλιόριο συντήρησης.

**Υπόδειξη:** Προς διαφύλαξη των εγγυητικών αξιώσεων, κατά τη διάρκεια του χρόνου εγγύησης όλες οι εργασίες σέρβις και συντήρησης πρέπει να εκτελούνται από την εξουσιοδοτημένη υπηρεσία εξυπηρέτησης πελατών της Kärcher σύμφωνα με το βιβλίο συντήρησης.

#### Εργασίες συντήρησης

##### Προετοιμασία:

- Σταθεμεύστε το μηχανικό σάρωθρο σε επίπεδη επιφάνεια.
- Γυρίστε το κλειδί της μίζας στη θέση 0 και βγάλτε το κλειδί.
- Ασφαλίστε το χειρόφρενο.

##### Γενικές υποδείξεις ασφαλείας

##### ⚠ ΚΙΝΔΥΝΟΣ

Κίνδυνος τραυματισμού! Τοποθετείτε πάντα τη ράβδο ασφαλείας, όταν ο κάδος απορριμμάτων είναι ανασηκωμένος.



- 1 Στήριγμα ράβδου ασφαλίσης
  - 2 Ράβδος ασφαλίσης
- Ανοίξτε τη ράβδο ασφαλίσης εκκένωσης σε ύψος προς τα πάνω και τοποθετήστε την στο στήριγμα (ασφαλισμένη).

#### Αντικατάσταση των μπαταριών

##### ΠΡΟΣΟΧΗ

Κατά την τοποθέτηση των μπαταριών, δώστε βάση στην κατεύθυνση των πόλων. Η τοποθέτηση του πόλου γίνεται με κατεύθυνση προς τα αριστερά.

Οι μπαταρίες μπορούν να αντικατασταθούν μόνο ως σύνολο. Η αντικατάσταση μπορεί να γίνει μόνο από ειδικευμένο ηλεκτρολόγο.

- Λόγω του μεγάλου βάρους (450 kg), η αντικατάσταση πρέπει να γίνει με χρήση γερανού.

**Υπόδειξη:** Ξεβιδώστε την εγκάρσια δοκό πριν την αντικατάσταση της μπαταρίας.

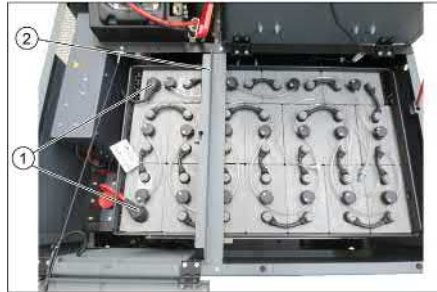

- 1 Μπαταρία - σε κατεύθυνση προς τα αριστερά
  - 2 Εγκάρσιο στυλίδιο
- Κατά την αποσυναρμολόγηση της μπαταρίας πρέπει να προσέχετε ώστε να γίνεται πρώτα η αποσύνδεση του αγώγου του αρνητικού πόλου.
  - Στερεώστε τα σκονιάκια του γερανού στους 4 σπές του σετ μπαταρίας και ανασηκώστε προσεκτικά τις μπαταρίες.

#### Ελέγξτε τη στάθμη υγρών φρένων και συμπληρώστε

##### ⚠ ΚΙΝΔΥΝΟΣ

Κίνδυνος τραυματισμού!

- Τοποθετείτε πάντα τη ράβδο ασφαλείας, όταν το δοχείο ρύπων είναι ανασηκωμένο.
- Εκτελέστε την ασφάλιση μόνο από ένα σημείο έξω από την επικίνδυνη περιοχή.

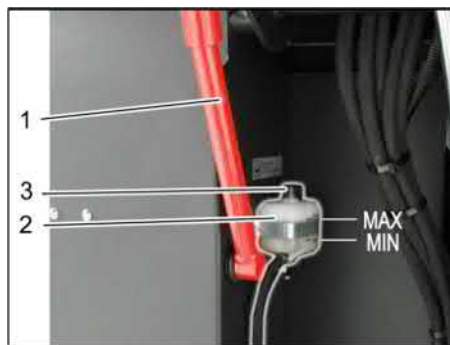

- 1 Στήριγμα ράβδου ασφαλίσης
  - 2 Δοχείο υγρών φρένων
  - 3 Καπάκι σφράγισης
- Μετακινήστε τον κάδο απορριμμάτων προς τα πάνω και ασφαλίστε τον με τη ράβδο, βλ. κεφάλαιο "Εκκένωση κάδου απορριμμάτων"
  - Ελέγξτε εάν υπάρχει αρκετό υγρό φρένων στο δοχείο υγρού φρένων.
- Υπόδειξη**  
Η στάθμη του υγρού πρέπει να βρίσκεται μεταξύ των σημείων Min. και Max.
- Εάν είναι απαραίτητη, συμπληρώστε υγρό φρένων DOT του εμπορίου.

#### Ελέγξτε τη στάθμη λαδιού του υδραυλικού συστήματος και συμπληρώστε λάδι

##### ΥΠΟΔΕΙΞΗ

Ο κάδος απορριμμάτων δεν πρέπει να είναι ανυψωμένος.

- Ανοίξτε το κάλυμμα του κινητήρα.



- 1 Δεξαμενή υδραυλικού λαδιού
  - 2 Υαλοδείκτης
  - 3 Καπάκι ασφάλισης, άνοιγμα πλήρωσης λαδιού
- Ελέγξτε τη στάθμη του υδραυλικού λαδιού στον υαλοδείκτη.
    - Η στάθμη λαδιού πρέπει να βρίσκεται μεταξύ των ενδείξεων "MIN" και "MAX".
    - Εάν η στάθμη λαδιού βρίσκεται κάτω από την ένδειξη „MIN“, συμπληρώστε υδραυλικό λάδι.
  - Ξεβιδώστε το κάλυμμα σφράγισης του στομίου πλήρωσης λαδιού.
  - Καθαρίστε το σημείο πλήρωσης.
  - Συμπληρώστε λάδι στο υδραυλικό σύστημα.

#### Τύπος λαδιού: βλέπε Τεχνικά χαρακτηριστικά

- Βιδώστε το κάλυμμα σφράγισης του στομίου πλήρωσης λαδιού.

#### Ελέγξτε το υδραυλικό σύστημα

- Ασφαλίστε το χειρόφρενο.
  - Βάλτε μπρος τον κινητήρα.
- Συντήρηση του υδραυλικού συστήματος μόνον από την υπηρεσία εξυπηρέτησης πελατών της Kärcher.
- Ελέγξτε όλους τους ελαστικούς σωλήνες και τις συνδέσεις του υδραυλικού συστήματος για διαρροές.

#### Έλεγχος της κυλινδρικής βούρτσας

- Καθίστε στο κάθισμα του οδηγού.
- Μετακινήστε το διακόπτη επιλογής πορείας στη μεσαία θέση.
- Γυρίστε το κλειδί ανάφλεξης στο "I".
- Ανυψώστε τον κάδο σκουπίσματος μέχρι το υψηλότερο σημείο.
- Γυρίστε το κλειδί της μίζας στη θέση 0 και βγάλτε το κλειδί.
- Ασφαλίστε το χειρόφρενο.
- Τοποθετήστε τη ράβδο στήριξης για εκκένωση σε ανύψωση.
- Αφαιρέστε τυχόν ταινίες ή τα σχονιά από την κυλινδρική βούρτσα
- Αφαιρέστε τη μπάρα ασφαλείας.
- Εισάγετε το κλειδί στη μίζα.
- Γυρίστε το κλειδί ανάφλεξης στο "I".
- Κατεβάστε τον κάδο απορριμμάτων ως το τέρμα.
- Γυρίστε το κλειδί της μίζας στη θέση 0 και βγάλτε το κλειδί.

## Αντικατάσταση της κυλινδρικής βούρτσας



- 1 Κλειδί
  - 2 Πλευρική επένδυση
- ➔ Ανυψώστε το δοχείο ρύπων και ακινητοποιήστε το με τη ράβδο ασφαλείας.
  - ➔ Ανοίξτε το πλευρικό κάλυμμα με το κλειδί.



- 1 Φουρκέτα ακινητοποίησης
  - 2 Περικόχλιο
  - 3 Πλευρικό στεγανοποιητικό παρέμβυσμα
- ➔ Ξεβιδώστε τις πεταλούδες.
  - ➔ Αφαιρέστε τη φουρκέτα ακινητοποίησης.
  - ➔ Ανοίξτε το στεγανοποιητικό παρέμβυσμα προς τα έξω.
  - ➔ Ξεβιδώστε τον κοχλία συγκράτησης της υποδοχής κυλινδρικής σκούπας και μετακινήστε την υποδοχή προς τα έξω.
  - ➔ Αφαιρέστε την κυλινδρική βούρτσα.

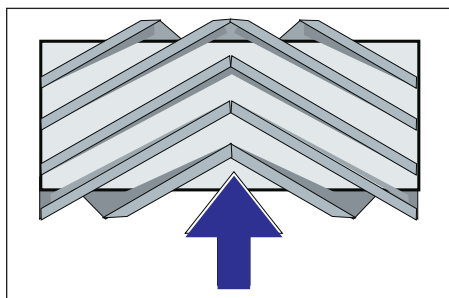

Θέση του κυλινδρικού σαρώθρου στην κατεύθυνση οδήγησης (κάτοψη)

**Υπόδειξη:** Κατά την τοποθέτηση του νέου κυλίνδρου σκουπίσματος, προσέξτε τη θέση της βούρτσας.

- ➔ Τοποθετήστε νέο κύλινδρο σκουπίσματος. Οι εγκοπές του κυλίνδρου σκουπίσματος πρέπει να εισαχθούν στα έκκεντρα του απέναντι σείστρου.

**Υπόδειξη:** Μετά την τοποθέτηση του νέου κυλίνδρου σάρωσης πρέπει να ρυθμιστεί εκ νέου το κάτοπτρο σάρωσης.

## Έλεγχος και ρύθμιση του κατόπτρου σάρωσης της κυλινδρικής βούρτσας

**Υπόδειξη:** Το κάτοπτρο σάρωσης είναι ρυθμισμένο από προεπιλογή στα 80 mm και μπορεί να ρυθμιστεί αδιαβάθμητα ανάλογα με τη φθορά του κυλίνδρου σάρωσης.

- ➔ Ελέγξτε την πίεση στα ελαστικά.
- ➔ Απενεργοποιήστε τον αναρροφητήρα.
- ➔ Οδηγήστε το μηχανικό σάρωθρο σε επίπεδο και λείο δάπεδο που είναι ευδιάκριτα καλυμμένο με σκόνη ή κιμωλία.
- ➔ Μοχλός χειρισμού κυλινδρικής και πλαϊνής σκούπας (1) προς τα πίσω: Η κυλινδρική σκούπα ενεργοποιείται. Μοχλός χειρισμού κυλινδρικής σκούπας (3) προς τα πίσω: Η κυλινδρική σκούπα χαμηλώνει.
- ➔ Αφήστε την κυλινδρική σκούπα να λειτουργήσει για περίπου 10 δευτερόλεπτα.
- ➔ Μοχλός χειρισμού κυλινδρικής και πλαϊνής σκούπας (1) στη μέση. Μοχλός χειρισμού κυλινδρικής σκούπας (3) προς τα εμπρός: Η κυλινδρική σκούπα ανασηκώνεται.
- ➔ Σηκώστε το δοχείο απορριμμάτων.
- ➔ Μετακινήστε τη μηχανή προς τα πίσω.
- ➔ Ελέγξτε τον καθρέφτη σκουπίσματος.

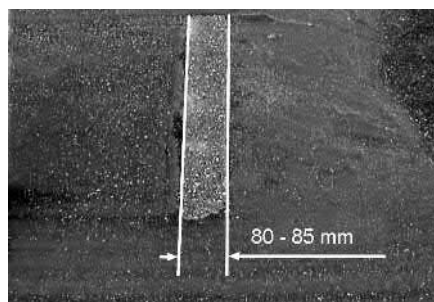

Το κάτοπτρο σάρωσης πρέπει να σχηματίζει ένα ομοιογενές ορθογώνιο με πλάτος 80-85 mm.



- ➔ Ανοίξτε και ρυθμίστε τη βίδα προσαρμογής φθοράς (12). Στοπ προς τα πάνω: λεπτότερη επιφάνεια σκουπίσματος. Στοπ προς τα κάτω: φαρδύτερη επιφάνεια σκουπίσματος.
- ➔ Σφίξτε πάλι τη βίδα στοπ.
- ➔ Ελέγξτε πάλι όπως περιγράφηκε την επιφάνεια σκουπίσματος της κυλινδρικής σκούπας.

## Έλεγχος και ρύθμιση του κατόπτρου σκουπίσματος της πλευρικής σκούπας

- ➔ Ανυψώστε τις πλευρικές βούρτσες.
- ➔ Οδηγήστε το μηχανικό σάρωθρο σε επίπεδο και λείο δάπεδο που είναι ευδιάκριτα καλυμμένο με σκόνη ή κιμωλία.

- ➔ Με τον μοχλό χειρισμού χαμηλώστε την πλαϊνή σκούπα και αφήστε την να λειτουργήσει 10 δευτερόλεπτα.

- ➔ Ανυψώστε τις πλευρικές βούρτσες.
- ➔ Μετακινήστε τη μηχανή προς τα πίσω.
- ➔ Ελέγξτε τον καθρέφτη σκουπίσματος.

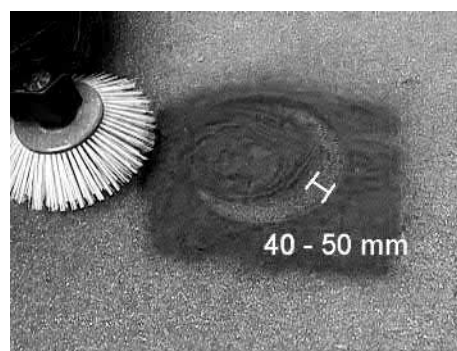

Το κάτοπτρο σκουπίσματος πρέπει να έχει πλάτος 40-50 mm

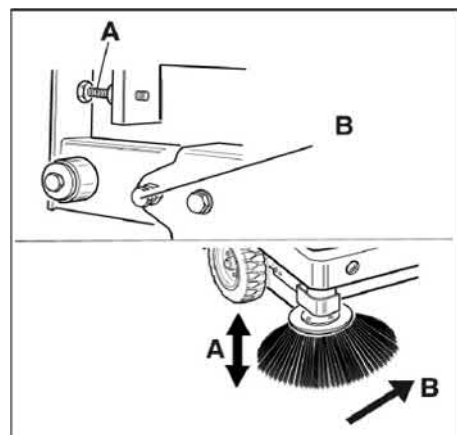

- ➔ Διορθώστε το κάτοπτρο σάρωσης με τους δύο ρυθμιστικούς κοχλίες.
- ➔ Ελέγξτε τον καθρέφτη σκουπίσματος.

## Ρύθμιση πλευρικών στεγανοποιητικών παρεμβυσμάτων

### ⚠ ΚΙΝΔΥΝΟΣ

*Κίνδυνος τραυματισμού! Τοποθετείτε πάντα τη ράβδο ασφαλείας, όταν ο κάδος απορριμμάτων είναι ανασηκωμένος.*

- ➔ Ανυψώστε το δοχείο ρύπων και ακινητοποιήστε το με τη ράβδο ασφαλείας.
- ➔ Ανοίξτε τη ράβδο ασφαλείας εκκένωσης σε ύψος προς τα πάνω και τοποθετήστε την στο στήριγμα (ασφαλισμένη).



- 1 Στήριγμα ράβδου ασφαλείας
  - 2 Ράβδος ασφαλείας
- ➔ Ανοίξτε το πλευρικό κάλυμμα σύμφωνα με τις οδηγίες του κεφαλαίου "Αντικατάσταση του κυλίνδρου σκουπίσματος".
  - ➔ Λύστε τα 6 περικόχλια-πεταλούδες από το πλευρικό έλασμα στερέωσης.
  - ➔ Λύστε τα 3 περικόχλια (SW 13) του μπροστινού ελάσματος στερέωσης.

- ➔ Πιέστε προς τα κάτω το πλευρικό στεγανοποιητικό παρέμβυσμα (διαμήκης οπή), ώσπου να απέχει 1 - 3 mm από το δάπεδο.
- ➔ Βιδώστε καλά τα ελάσματα στερέωσης.
- ➔ Επαναλαμβάνετε τη διαδικασία στην απέναντι πλευρά της συσκευής.

### Μη αυτόματος καθαρισμός φίλτρου σκόνης



- ➔ Ενεργοποιήστε το χειροκίνητο καθαρισμό φίλτρου.

### Έλεγχος/αντικατάσταση του φίλτρου σκόνης

#### ⚠ ΠΡΟΕΙΔΟΠΟΙΗΣΗ

Κίνδυνος τραυματισμού!

- ➔ Κατά την εκτέλεση εργασιών στο σύστημα φίλτρου φοράτε μάσκα προστασίας από τη σκόνη. Λάβετε υπόψη τους κανόνες ασφαλείας σχετικά με την επαφή με λεπτή σκόνη.
- ➔ Καθαρίστε το φίλτρο σκόνης με το πλήκτρο καθαρισμού φίλτρου.
- ➔ Αδειάστε το δοχείο απορριμμάτων.



- 1 Διάταξη ασφάλισης καλύμματος της συσκευής
  - 2 Κάλυμμα μηχανής
  - 3 Κάλυμμα φίλτρου
- ➔ Ανοίξτε το κλειδώμα ξεβιδώνοντας τον αστεροειδή κοχλία.
  - ➔ Ανασηκώστε το κάλυμμα της μηχανής προς τα εμπρός.

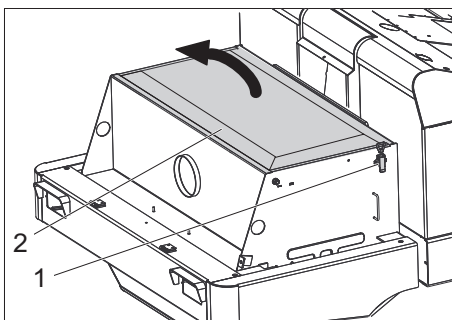

- 1 Πώμα, κάλυμμα φίλτρου (2x)
  - 2 Κάλυμμα φίλτρου
- ➔ Ανοίξτε το σφράγιστρο.
  - ➔ Ανοίξτε το κάλυμμα του φίλτρου.



- 1 Εγκάρσιο σιλιδίδο
  - 2 Φίλτρο σκόνης
- ➔ Ελέγξτε το φίλτρο σκόνης και καθαρίστε ή αντικαταστήστε το, εάν είναι αναγκαίο.
- Υπόδειξη**  
Η αντικατάσταση του φίλτρου σκόνης να ανατίθεται αποκλειστικά στην υπηρεσία εξυπηρέτησης πελατών της Kärcher.
- ➔ Τοποθετήστε και ασφαλίστε και πάλι το κάλυμμα του φίλτρου.

### Αντικατάσταση λαμπτήρα πυράκτωσης προβολέα (προαιρετικό)

- ➔ Ξεβιδώστε τον προβολέα.
  - ➔ Αφαιρέστε τον προβολέα και τραβήξτε το φως.
- Υπόδειξη:** Λάβετε υπόψη τις θέσεις του βύσματος.
- ➔ Αποσυναρμολογήστε τον προβολέα.
  - ➔ Αποσυναρμολογήστε το περίβλημα του κινητήρα και κρατήστε το οριζόντια, καθώς ο λαμπτήρας δεν είναι στερεωμένος.
  - ➔ Απασφαλίστε τη ράβδο ασφάλισης και αφαιρέστε το λαμπτήρα.
  - ➔ Τοποθετήστε έναν νέο λαμπτήρα.
  - ➔ Συναρμολογήστε το φίλτρο με την αντίστροφη σειρά.

### Αντικατάσταση λαμπτήρα πυράκτωσης φλας (προαιρετικό)

- Υπόδειξη:** Για την αντικατάσταση του λαμπτήρα πυράκτωσης του φλας, αφαιρέστε το τζάμι από το περίβλημα του φλας.

### Αντικατάσταση ασφαλειών

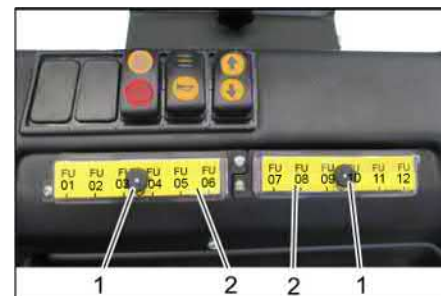

- 1 Ραβδωτό περικόχλιο
  - 2 Κάλυμμα πίνακα ασφαλειών
- ➔ Ξεβιδώστε το βιδωτό παξιμάδι.
  - ➔ Ανοίξτε το καπάκι του κιβωτίου ασφαλειών.
  - ➔ Ελέγξτε τις ασφάλειες.
  - ➔ Αντικαταστήστε τις ελαττωματικές ασφάλειες.
- Υπόδειξη:** Χρησιμοποιείτε μόνο ασφάλειες με την ίδια τιμή ρεύματος.

FU01	Ηλεκτρονόμος ασφάλειας Πεντάλ οδήγησης	3 A
------	---	-----

FU02	Ένδειξη πολλαπλών λειτουργιών	5 A
FU03	Απενεργοποίηση μπαταρίας	3 A
FU04	Διακόπτης κατεύθυνσης κίνησης	3 A
FU05	Έλεγχος οδήγησης	3 A
FU06	Σύστημα ανακίνησης	15 A
FU07	Μονάδα ελέγχου συστήματος αναρρόφησης	3 A
FU08	Περιστρεφόμενη προειδοποιητική λυχνία	7.5 A
FU09	Κόρνα	7.5 A
FU10	Φωτισμός	15 A
FU11	Υαλοκαθαριστήρας	3 A
FU12	Καμπίνα οδηγού (προαιρετική)	10 A
FU 13*	Κινητήρας πορείας	125 A
FU 14*	Ηλεκτρικός κινητήρας	100 A
FU 15*	Αναρροφητήρας	20 A

\* Αυτές οι ασφάλειες επιτρέπεται να αντικαθίστανται μόνο από το τμήμα εξυπηρέτησης πελατών, επειδή απαιτείται έλεγχος για τυχόν σφάλματα της συσκευής.

### Δήλωση Συμμόρφωσης των ΕΕ

Δια της παρούσης δηλώνουμε ότι το μηχάνημα που χαρακτηρίζεται παρακάτω, με βάση τη σχεδίαση και την κατασκευή του, υπό τη μορφή που διατίθεται στην αγορά, πληροί στις σχετικές βασικές απαιτήσεις ασφαλείας και υγιεινής των οδηγιών της ΕΕ. Η παρούσα δήλωση παύει να ισχύει σε περίπτωση τροποποιήσεων του μηχανήματος χωρίς προηγούμενη συνεννόηση μαζί μας.

**Προϊόν:** Μηχανικό σάρωθρο με κάθισμα

**Τύπος:** KM 120/250 R Bp  
1.186-002.0  
KM 120/250 R Bp Pack  
1.186-003.0

### Σχετικές οδηγίες των ΕΕ

2006/42/EK (+2009/127/EK)

2014/30/EE

2000/14/EK

### Εφαρμοσθέντα εναρμονισμένα πρότυπα

EN 60335-1

EN 60335-2-72

EN 55012: 2007 + A1: 2009

EN 61000-6-2: 2005

EN 62233: 2008

### Εφαρμοσθείσα διαδικασία συμμόρφωσης

2000/14/EK: Παράρτημα V

### στάθμη ηχητικής πίεσης dB(A)

Μετρημένη: 88

Εγγυημένη: 90

Οι υπογράφωντες ενεργούν κατ' εντολή και με πληρεξούσιο από το διοικητικό συμβούλιο.



## Αντιμετώπιση βλαβών

Βλάβη	Αντιμετώπιση
Το μηχάνημα δεν κινείται ή κινείται αργά	Καθίστε στο κάθισμα του οδηγού. Ενεργοποιείται ο διακόπτης επαφής καθίσματος
	Έλεγχος της ασφάλειας FU 13 του κινητήρα πορείας από το τμήμα εξυπηρέτησης πελατών
	Φορτίστε ή αντικαταστήστε την μπαταρία
	Λύστε το φρένο ακινητοποίησης
	Ελέγξτε εάν υπάρχουν μπερδεμένοι ιμάντες ή καλώδια.
	Ειδοποιήστε την υπηρεσία σέρβις της εταιρίας Kärcher
Συρίζων θόρυβος στο υδραυλικό σύστημα	Συμπληρώστε υδραυλικά υγρά
	Ειδοποιήστε την υπηρεσία σέρβις της εταιρίας Kärcher
Οι βούρτσες περιστρέφονται μόλις αργά ή δεν περιστρέφονται καθόλου	Ελέγξτε εάν υπάρχουν μπερδεμένοι ιμάντες ή καλώδια.
	Ειδοποιήστε την υπηρεσία σέρβις της εταιρίας Kärcher
Οι βούρτσες έχουν μικρή ή καμία αναροφητική ισχύ	Καθαρίστε το φίλτρο
	Ειδοποιήστε την υπηρεσία σέρβις της εταιρίας Kärcher
Η μηχανή δημιουργεί σκόνη	Ρύθμιση πλευρικών στεγανοποιητικών παρεμβυσμάτων
	Ενεργοποιήστε τον ανεμιστήρα
	Καθαρισμός φίλτρου σκόνης
	Αντικατάσταση παρεμβυσμάτων φίλτρων
	Ειδοποιήστε την υπηρεσία σέρβις της εταιρίας Kärcher
Η μονάδα σκουπίσματος δεν μαζεύει τα απορρίμματα	Αδειάστε το δοχείο απορριμμάτων.
	Καθαρισμός φίλτρου σκόνης
	Αντικατάσταση του κυλίνδρου σκουπίσματος
	Ρύθμιση του κατόπτρου σκουπίσματος
	Αντικατάσταση των ταινιών στεγανοποίησης του κάδου απορριμμάτων
	Παραμέριση εμπλοκής του κύλινδρου καθαρισμού
	Ειδοποιήστε την υπηρεσία σέρβις της εταιρίας Kärcher
Ο κάδος απορριμμάτων δεν ανυψώνεται ούτε χαμηλώνει	Ελέγξτε τις ασφάλειες.
	Αφαίρεση του στηρίγματος ασφαλείας από το δοχείο απορριμμάτων
	Ειδοποιήστε την υπηρεσία σέρβις της εταιρίας Kärcher
Ο κάδος σκουπίσματος περιστρέφεται πολύ αργά ή δεν περιστρέφεται καθόλου	Ειδοποιήστε την υπηρεσία σέρβις της εταιρίας Kärcher
Δυσλειτουργία στα υδραυλικά κινούμενα μέρη	Ειδοποιήστε την υπηρεσία σέρβις της εταιρίας Kärcher

## Τεχνικά χαρακτηριστικά

		KM 120/250 R Bp	KM 120/250 R Bp Pack
<b>Χαρακτηριστικά συσκευών</b>			
Ταχύτητα κίνησης, εμπρός	km/h	6	6
Ταχύτητα κίνησης, όπισθεν	km/h	3	3
Επιτρεπόμενη κλίση εδάφους (μέγ.)	--	14%	14%
Ισχύς σε εμβαδόν χωρίς πλευρική σκούπα	m <sup>2</sup> /h	5400	5400
Απόδοση επιφανείας με 1 πλευρική σκούπα	m <sup>2</sup> /h	7200	7200
Πλάτος εργασίας χωρίς πλευρικές βούρτσες	mm	900	900
Επιφάνεια εργασίας με 1 πλευρική βούρτσα	mm	1200	1200
Είδος προστασίας - προστασία από σταγόνες νερού	--	IPX 3	IPX 3
Διάρκεια χρήσης με πλήρως φορτισμένη μπαταρία	h	--	3,5

<b>Ηλεκτρική εγκατάσταση</b>			
Χωρητικότητα μπαταρίας	V, Ah	--	36, 360
Σετ μπαταριών	kg	--	450
<b>Υδραυλικό σύστημα</b>			
Ποσότητα λαδιού σε ολόκληρο το υδραυλικό σύστημα	l	25	25
Ποσότητα λαδιού στη δεξαμενή του υδραυλικού συστήματος	l	20,5	20,5
Τύπος υδραυλικού λαδιού	--	HV 46	HV 46
<b>Κάδος απορριμμάτων</b>			
Μέγιστο ύψος εκκένωσης	mm	1400	1400
Όγκος δοχείου απορριμμάτων	l	250	250
<b>Κύλινδρος σκουπίσματος</b>			
Διάμετρος κυλινδρικής βούρτσας	mm	300	300
Πλάτος κυλινδρικής βούρτσας	mm	900	900
Αριθμός στροφών	1/min	325	325
Κάτοπτρο σκουπίσματος	mm	80	80
<b>Πλευρική βούρτσα</b>			
Διάμετρος πλευρικών βουρτσών	mm	600	600
Αριθμός στροφών (χωρίς διαβαθμίσεις)	1/min	61	61
<b>Ελαστικά από καουτσούκ</b>			
Μέγεθος εμπρός	--	15-4,5 x 8	15-4,5 x 8
Μέγεθος πίσω	--	15-4,5 x 8	15-4,5 x 8
<b>Φρένο</b>			
Πρόσθιοι τροχοί	--	μηχανικό	μηχανικό
Οπίσθιος τροχός	--	Ηλεκτρικά	Ηλεκτρικά
<b>Σύστημα φίλτρου και αναρρόφησης</b>			
Τύπος κατασκευής	--	Φίλτρο τσέπης	Φίλτρο τσέπης
Αριθμός στροφών	1/min	2800	2800
Επιφάνεια φίλτρου - φίλτρο λεπτόκκοκης σκόνης	m <sup>2</sup>	6,0	6,0
Ονομαστική υποπίεση συστήματος αναρρόφησης	mbar	15,5	15,5
Ονομαστική παροχή όγκου συστήματος αναρρόφησης	m <sup>3</sup> /h	800	800
Σύστημα ανακίνησης	--	Ηλεκτροκινητήρας	Ηλεκτροκινητήρας
<b>Περιβαλλοντικές συνθήκες</b>			
Θερμοκρασία	°C	-5 έως +40	-5 έως +40
Υγρασία αέρα, χωρίς συμπύκνωση	%	0 - 90	0 - 90
<b>Μετρούμενες τιμές κατά EN 60335-2-72</b>			
<b>Εκπεμπόμενος θόρυβος</b>			
Επιτρεπόμενη στάθμη ηχητικής ισχύος L <sub>PA</sub>	dB(A)	70	70
Αβεβαιότητα K <sub>PA</sub>	dB(A)	3	3
Επιτρεπόμενη στάθμη ηχητικής ισχύος L <sub>WA</sub> + Αβεβαιότητα K <sub>WA</sub>	dB(A)	90	90
<b>Κραδασμοί συσκευής</b>			
Κραδασμοί στο χέρι/στο βραχίονα	m/s <sup>2</sup>	0,7	0,7
Κάθισμα	m/s <sup>2</sup>	0,5	0,5
Αβεβαιότητα K	m/s <sup>2</sup>	0,1	0,1
<b>Διαστάσεις και βάρη</b>			
Μήκος x Πλάτος x Ύψος	mm	2082x1250x1450	2082x1250x1450
Ακτίνα στροφής δεξιά	mm	1350	1350
Ακτίνα στροφής αριστερά	mm	1350	1350
Απόβαρο (χωρίς/με συσσωρευτή)	kg	750/1200	750/1200
Επιτρεπόμενο συνολικό βάρος	kg	1620	1620
Επιτρεπόμενο φορτίο άξονα μπροστά	kg	797	797
Επιτρεπόμενο φορτίο άξονα πίσω	kg	823	823
<b>Με την επιφύλαξη τεχνικών αλλαγών!</b>			



Genel bilgiler	TR	1
Çevre koruma	TR	1
Garanti	TR	1
Aksesuarlar ve yedek parçalar	TR	1
Kullanım kılavuzundaki semboller	TR	1
Cihaz üzerindeki semboller	TR	1
Kurallara uygun kullanım	TR	2
Öngörülebilir hatalı kullanım	TR	2
Uygun zeminler	TR	2
Güvenlik uyarıları	TR	2
Kullanıma yönelik güvenlik uyarıları	TR	2
Sürüş moduna yönelik güvenlik uyarıları	TR	2
Aküyle çalıştırılan cihazlara yönelik güvenlik uyarıları	TR	3
Yüksek boşaltma özellikli cihazlar	TR	3
Sürücü koruma tavanlı cihazlar	TR	3
Cihazın taşınmasına yönelik güvenlik uyarıları	TR	3
Koruma ve bakıma yönelik güvenlik uyarıları	TR	3
Fonksiyon	TR	3
İndirme bilgileri	TR	3
Kullanım ve çalışma elemanları	TR	4
Süpürge makinesinin resmi	TR	4
Kumanda alanı	TR	4
Cihazı çalıştırmaya başlamadan önce	TR	5
El freninin kilitlemesi/çözülmesi	TR	5
İşletime alma	TR	5
Genel bilgiler	TR	5
Kontrol ve bakım çalışmaları	TR	5
Akülerin güvenlik uyarıları	TR	5
Akülerin şarj edilmesi	TR	5
Çalıştırma	TR	5
Sürücü koltuğunun ayarlanması	TR	5
Cihazı çalıştırma	TR	6
Cihazı sürme	TR	6
Süpürme modu	TR	6
Süpürge haznesinin boşaltılması	TR	6
Cihazın kapatılması	TR	7
Taşıma	TR	7
Depolama/durdurma	TR	7
Koruma ve Bakım	TR	7
Genel bilgiler	TR	7
Temizlik	TR	7
Bakım aralıkları	TR	7
Bakım çalışmaları	TR	7
AB uygunluk bildirisi	TR	10
Arızalarda yardım	TR	11
Teknik Bilgiler	TR	11

 Cihazın ilk kullanımından önce bu orijinal kullanma kılavuzunu okuyun, bu kılavuza göre davranın ve daha sonra kullanım veya cihazın sonraki sahiplerine vermek için bu kılavuzu saklayın.

## Genel bilgiler

- Ambalajı açarken bir nakliye hasarı tespit edilirse, satış merkezini bilgilendirin.
- Cihazın üzerindeki uyarı ve bilgi tabloları tehlikeli kullanım için önemli bilgiler verir.
  - Kullanım kılavuzundaki uyarıların yanında yerel yönetimin belirlediği güvenlik ve kaza önleme talimatları dikkate alınmalıdır.

## Çevre koruma

	Ambalaj malzemeleri geri dönüştürülebilir. Ambalaj malzemelerini evinizin çöpüne atmak yerine lütfen tekrar kullanılacakları yerlere gönderin.
	Eski cihazlarda, yeniden değerlendirme işlemine tabi tutulması gereken değerli geri dönüşüm malzemeleri bulunmaktadır. Bu nedenle eski cihazları lütfen öngörülen toplama sistemleri aracılığıyla tasfiye edin.
	Aküler, yağ, yakıtlar ve benzeri maddeler doğaya ulaşmamalıdır. Bu maddeleri lütfen uygun toplama sistemleri ile tasfiye edin.

**İçindekiler hakkında uyarılar (REACH)**  
İçindekiler hakkında ayrıntılı bilgileri bulabileceğiniz adres:

[www.kaercher.com/REACH](http://www.kaercher.com/REACH)

## Garanti

Her ülkede yetkili distribütörümüz tarafından verilmiş garanti şartları geçerlidir. Garanti süresi içinde cihazınızda oluşan muhtemel hasarları, arızanın kaynağı üretim veya malzeme hatası olduğu sürece ücretsiz olarak karşılıyoruz. Garanti hakkınızdan yararlanmanızı gerektiren bir durum olduğu zaman, ilgili faturanız ile birlikte satıcınıza veya size en yakın yetkili servisimize başvurunuz.

## Aksesuarlar ve yedek parçalar

- TEHLİKE**  
Tehlikeleri önlemek için, onarımlar ve yedek parça montajı sadece yetkili müşteri hizmetleri tarafından yapılmalıdır.
- Sadece üretici tarafından onaylanmış aksesuar ve yedek parçalar kullanılmalıdır. Orijinal aksesuar ve orijinal yedek parçalar, cihazın güvenli ve arızasız bir biçimde çalışmasının güvencesidir.
  - Yedek parçalar hakkında diğer bilgileri, [www.kaercher.com](http://www.kaercher.com) adresindeki Servis bölümünden alabilirsiniz.

## Kullanım kılavuzundaki semboller

### TEHLİKE

Ağır bedensel yaralanmalar ya da ölüme neden olan direkt bir tehlikeye karşı uyarır.

### UYARI

Ağır bedensel yaralanmalar ya da ölüme neden olabilecek olası tehlikeli bir duruma karşı uyarır.

### TEDBİR



Hafif bedensel yaralanmalar ya da maddi hasarlara neden olabilecek olası tehlikeli bir durum uyarısı.

### DIKKAT

Maddi hasarlara neden olabilecek olası tehlikeli bir duruma yönelik uyarı.

## Cihaz üzerindeki semboller

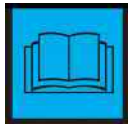
	Sıcak yüzeyler nedeniyle yanma tehlikesi! Cihazda çalışmaya başlamadan önce, egzoz sistemini yerinde soğutun.
	Cihazdaki çalışmaları her zaman uygun eldivenlerle yapın.
	Hareketli araç parçaları arasında sıkışma nedeniyle ezilme tehlikesi.
	Hareketli parçalar nedeniyle yaralanma tehlikesi. Elinizi içeri sokmayın.
	Yangın tehlikesi. Yanan veya kor halindeki maddeleri temizlemeyin.
	Zincir bağlantı noktası / Vinç noktası
	Kriko bağlantı noktaları
	Süpürme haznesi kaldırılmışken yapılan sürüşlerde zeminin maksimum eğimi.
	Aracı sürüş yönünde sadece maksimum %14'e kadar eğimlerde sürün.
	Dikkat Dönen fırça (dönme yönüne dikkat edin).

	<i>Tehlikeli elektrik akımına karşı uyarı!</i>
	<i>Uyarıyı dikkate alın!</i>
	<i>Yavaş sürün!</i>
	<i>Lütfen kullanma kılavuzunu okuyun ve kılavuza göre hareket edin!</i>
	<i>Hasar görme tehlikesi! Toz filtreyi yıkamayın.</i>

## Kurallara uygun kullanım

Süpürge, ticari kullanımdaki taban alanlarının temizlenmesi ve örn. aşağıdaki kullanım alanları için öngörülmüştür:

- Park yerleri
- Üretim tesisleri
- Lojistik alanları
- Otel
- Perakende sektörü
- Depo alanları
- Yay kaldırımları
- Bu süpürme makinesi, iç ve dış alanlarda kirlenmiş yüzeyleri temizlemek için üretilmiştir.
- Cihaz, çalışma düzenleriyle birlikte kullanılmadan önce düzgün durum ve çalışma güvenliği kontrollerinden geçirilmelidir. Eğer hasar veya eksik var ise kullanılmamalıdır.
- Bu süpürme makinesini sadece bu kullanım kılavuzundaki bilgilere uygun olarak kullanın.
- Cihaz üzerinde değişiklikler yapılmamalıdır.
- Cihaz, sadece kullanım kılavuzunda açıklanan zeminler için uygundur.
- Sadece işletmeci veya yetkilisi tarafından, makine kullanımı için onaylanmış yüzeyler temizlenmelidir.
- Genel olarak şu geçerlidir: Kolay tutuşabilen maddeleri cihazdan uzak tutun (Patlama/yanma tehlikesi).

## Öngörülebilir hatalı kullanım

- Asla patlayıcı sıvılar, yanıcı gazlar ve de inceltilmiş asit ve çözücü süpürmeyiniz/madde temizlemeyiniz! Buna, emilen havayal girdaba tutulduğu zaman patlayıcı buharlar oluşturabilen benzin, tiner veya motorin de dahil edilir, ayrıca aseton, inceltilmiş asit ve çözücü madde de sayılabilir, çünkü bunlar cihazda kullanılmakta olan malzemelere bulaşabilir.
- Reaktif metal tozlarını (örn. alüminyum, magnezyum, çinko), kesinlikle süpürmeyin/emdirmeyin, bu tozlar güçlü alkali ya da asitli temizlik maddeleri ile bağlantılı olarak patlayıcı gazlar oluşur.
- Yanan veya kor halindeki maddeleri süpürmeyiniz/temizlemeyiniz.
- Cihaz, sağlığa zararlı maddelerin süpürülmesi için uygun değildir.
- Tehlike bölgesinde bulunmak yasaktır. Patlama tehlikesi olan odalarda cihazın çalıştırılması yasaktır.
- Refakatçi kişilerin araca alınmasına izin verilmemektedir.
- Bu cihazla nesnelere itilmesi/çekilmesi veya taşınmasına izin verilmez.

## Uygun zeminler

- Asfalt
- Sanayi zeminleri
- Çimentolu döşeme
- Beton
- Kaldırım taşları

## Güvenlik uyarıları

### Kullanıma yönelik güvenlik uyarıları

- Cihaz, hava ve kara mesafelerine uyulabilmesi için deniz seviyesinden 2.000 metrenin üzerindeki rakımlarda kullanılmamalıdır.
- (Yalnızca Finlandiya'da geçerli olmak üzere) Cihaz, PVC hortum hattıyla donatılmışsa düşük ortam sıcaklıklarında (0°C altında) kullanılmamalıdır. Cihazınıza dair sorularınız varsa lütfen Kircher ile iletişime geçin.
- Cihaz, çalışma düzenleriyle birlikte kullanılmadan önce düzgün durum ve çalışma güvenliği kontrollerinden geçirilmelidir. Eğer hasar veya eksik var ise kullanılmamalıdır.
- Tehlikeli alanlarda (örneğin benzin istasyonu) cihazın kullanılması durumunda gerekli emniyet tedbirlerinin dikkate alınması gerekir. Patlama tehlikesi olan odalarda cihazın çalıştırılması yasaktır.
- ⚠ **TEHLİKE**  
Yaralanma tehlikesi!  
→ Aşağı düşen nesnelere kullanıcı personelerine çarpma ihtimali olan bölgelerde, aşağı düşen nesnelere karşı koruyucu tavan olmadan cihazı çalıştırmayın.
- Kullanıcı personel cihazı talimatlara uygun olarak kullanmalıdır. Personel, yerel kuralları dikkate almalı ve çalışma sırasında özellikle çocuklar olmak üzere 3. şahıslara dikkat etmelidir.

- Prencip olarak motorlu taşıtlar için geçerli koruyucu önlemler, kurallar ve düzenlemelere uyulmalıdır.
- Çalışmaya başlamadan önce, kullanım personeli tüm koruma tertibatlarının düzgün şekilde takılmış olduğundan ve çalıştığından emin olmalıdır.
- Cihazın kullanım personeli, diğer insanlarla veya mallarıyla oluşan kazalardan sorumludur.
- Kullanım personelinin sıkı oturan giysiler giymesine dikkat edin. Sağlam ayakkabılar giyin ve gevşek giysilerden kaçının.
- Harekete geçmeden önce yakındaki bölgeyi kontrol edin (örn. çocuklar). Görüşün yeterli olmasına dikkat edin!
- Cihaz, motor çalışırken kesinlikle gözetimsiz durumda bırakılmamalıdır. Kullanıcı personel, ancak motor durduktan, cihaz denetimsiz hareketlere karşı emniyete alındıktan ve anahtar çekildikten sonra cihazı terk etmemelidir.
- Cihazın yetkisiz bir şekilde kullanılmasını önlemek için, anahtar çekilmelidir.
- Cihaz, sadece kullanım konusunda eğitim almış ya da kullanım konusundaki yeteneklerini ispatlamış ve kullanım için açık bir şekilde görevlendirilmiş kişiler tarafından kullanılmalıdır.
- Bu cihaz, gerekli fiziksel, duyuşsal ya da ruhsal yeteneklere sahip kişiler (çocuklar dahil) ya da deneyim ve/veya bilgi olmaması durumunda güvenlikten sorumlu bir kişinin gözetimi altındaki veya cihazın nasıl kullanılması gerektiği konusunda talimatlar almış kişiler tarafından kullanım için üretilmiştir.
- Cihazla oynamalarını sağlamak için çocuklar gözetim altında tutulmalıdır.

### TEDBİR

Hasar tehlikesi! Süpürme silindirine dolaabilecekleri için bantlar, ipler veya telleri süpürmeyin.

### Sürüş moduna yönelik güvenlik uyarıları

- ⚠ **TEHLİKE**  
Yaralanma tehlikesi! Sürüşten önce zeminin taşıma kapasitesini kontrol edin.
- ⚠ **TEHLİKE**  
Kaza tehlikesi, yaralanma tehlikesi!  
Çok büyük eğimlerde devrilme tehlikesi.
  - Aracı sürüş yönünde sadece maksimum %14'e kadar eğimlerde sürün.
- Hızlı virajlarda devrilme tehlikesi (özellikle sol dönüşlerde).
  - Virajlarda yavaş sürün.
- Stabil olmayan zeminlerde devrilme tehlikesi.
  - Cihazı sadece sabitlenmiş zeminlerde hareket ettirin.
- Çok büyük yan eğimde devrilme tehlikesi.
  - Aracı sadece sürüş yönünün enine doğru maksimum %10'a kadar eğimlerde sürün.

## Aküyle çalıştırılan cihazlara yönelik güvenlik uyarıları

**Not:** Sadece Kärcher tarafından tavsiye edilen aküler ve şarj cihazlarını kullanın, garanti yükümlülüğü bulunmaktadır.

- Akü üreticisi ve şarj cihazı üreticisinin kullanma talimatlarına mutlaka uyulmalıdır. Akülerin kullanılmasına yönelik yasalara dikkat edin.
- Aküleri kesinlikle boşalmış durumda bırakmayın, aksine mümkün olduğunca kısa süre içinde tekrar şarj edin.
- Kaçak akımları önlemek için aküleri her zaman temiz ve kuru tutun. Metal tozları gibi kirlere karşı koruyun.
- Her hangi bir alet ya da benzeri cisimleri akünün üzerine koymayın. Kısa devre ve patlama tehlikesi.
- Kesinlikle akünün yakınında ya da akü şarj bölümünde açık ateşle çalışmayın, kıvılcım oluşturmeyin ya da sigara içmeyin. Patlama tehlikesi.
- Tahrik motoru giri sıcak parçalara dokunmayın (yanma tehlikesi).
- Akü asidiyle çalışırken dikkatli olun. İlgili güvenlik talimatlarına dikkat edin!
- Kullanılmış aküleri, 91/ 157 EWG sayılı AB yönetmeliğine uygun olarak çevreye zarar vermeyecek şekilde imha edin.

## Yüksek boşaltma özellikli cihazlar

### ⚠ TEHLİKE

Yaralanma tehlikesi!

- Yüksek boşaltma kısmında çalışırken süpürge haznesini tamamen kaldırın ve emniyete alın.
- Emniyete alma işlemini sadece tehlike bölgesinin dışında yapın.

## Sürücü koruma tavanlı cihazlar

### NOT

Sürücü koruma tavanı (opsiyonel), düşen büyük parçalara karşı koruma sağlar. Fakat bu bileşenler takla atma emniyeti sağlamaz!

- Her gün koruyucu tavana hasar olup olmadığını kontrol edin.
- Koruyucu tavan veya diğer bileşenlerden birisi hasarlıysa tüm koruyucu tavanın değiştirilmesi gerekir.
- Koruyucu tavan üzerinde değişiklik yapılması veya Kärcher tarafından onaylanmamış bileşenler, yapı parçaları veya yapı gruplarının kullanılması yasaktır ve duruma göre koruyucu tavanın işlevini kısıtlayabilir.

## Cihazın taşınmasına yönelik güvenlik uyarıları

- Römorklar veya araçlar üzerinde taşıma sırasında cihazın boş ağırlığını (taşıma ağırlığı) dikkate alın.
- Cihazın taşınması için akü konektörünü çıkartın ve cihazı sabitleyin.

## Koruma ve bakıma yönelik güvenlik uyarıları

- Cihazın temizlenmesi ve bakımı, parçaların değiştirilmesi ya da başka bir fonksiyona geçişten önce, cihaz kapatılmalı ve anahtar çekilmelidir.

- Çekiş pili olan cihazlarda tüm bakım ve koruyucu bakım çalışmalarında pil, pil bağlantı kesim yeri (pil soketi) üzerinden cihazın elektrik sisteminden ayrılmalıdır.
- Elektrik sistemindeki çalışmalar sırasında akü kutup başları sökülmemelidir. Bunun için önce eksi kutbu ardından artı kutbu sökün. Pil bağlantı işlemi ters sırada gerçekleştirilir. Önce artı kutbu ardından eksi kutbu bağlayın.
- Cihazı, hortumu veya tazyikli suyla temizlenmemelidir (kısa devre veya başka hasar tehlikesi).
- Onarımlar, sadece yetkili müşteri hizmetleri merkezleri ya da geçerli tüm güvenlik kuralları hakkında bilgi sahibi olan bu bölgeye ait teknisyenler tarafından yapılmalıdır.
- Ticari amaçla kullanılan yer değiştirilmiş cihazlara yönelik geçerli yerel güvenlik kontrolüne dikkat edin.
- Cihazdaki çalışmaları her zaman uygun eldivenlerle yapın.

## Fonksiyon

Süpürme makinesi, süpürme kanadı prensibine göre çalışır.

- Döner süpürme silindiri kiri doğrudan süpürme haznesine aktarır.
- Yan fırça, süpürme yüzeyinin kenarlarını ve köşelerini temizler ve kiri döner silindirin şeridine gönderir.
- İnce toz, bir toz filtresi üzerinden süpürme fanından geçirilerek emilir.

## İndirme bilgileri

### ⚠ Tehlike

Yaralanma tehlikesi, hasar tehlikesi!

Yükleme sırasında cihazın ağırlığına dikkat edin!

Ağırlık (aküler hariç)	750 kg*
Ağırlık (akülerle birlikte)	1200 kg*
* Montaj setleri takılmışsa ağırlık buna uygun olarak daha yüksek olur.	

- Forklift kullanmayın.
- Cihazı yüklerken uygun bir rampa veya bir vinç kullanılmalıdır!
- Bir rampa kullanırken dikkat edin: Zemine olan mesafe 70 mm.
- Cihaz bir palet üzerinde teslim edilirse, birlikte verilen kerestelerle bir indirme rampası hazırlanmalıdır. Bu konudaki kılavuzu 2. sayfada bulabilirsiniz (zarfın iç sayfası).  
**Önemli uyarı:** Her kereste 2 civatayla vidalanmalıdır.

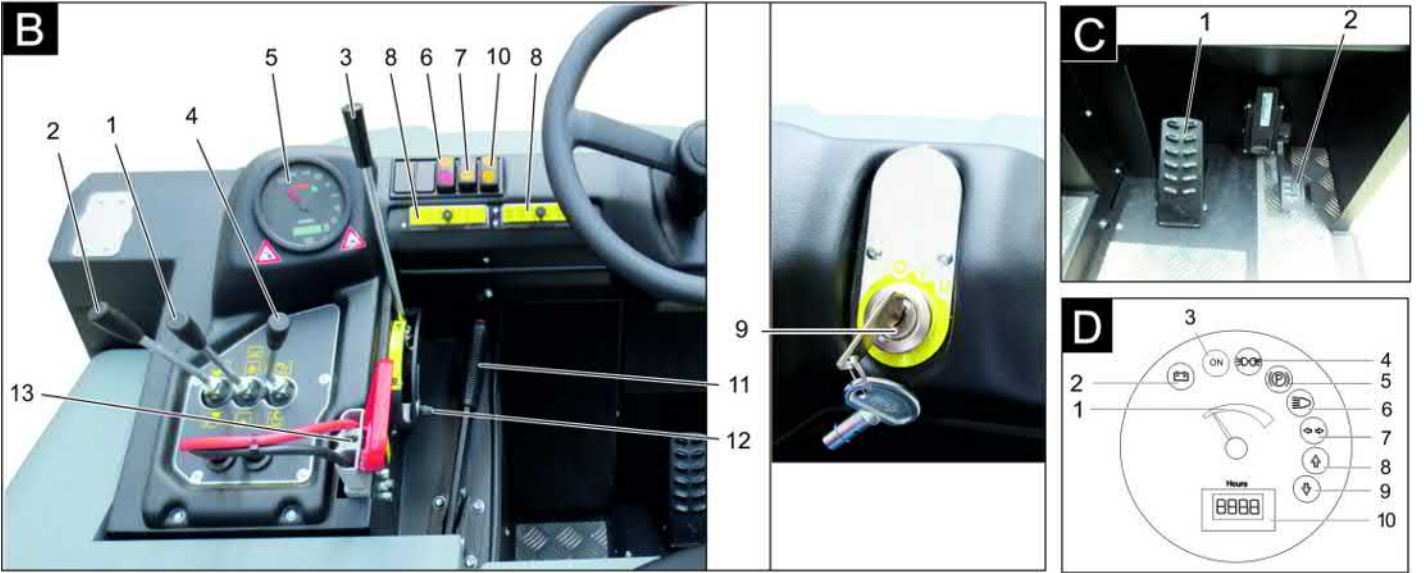

### Süpürge makinesinin resmi

#### Şekil A

- 1 Tip levhası
- 2 Koltuk (koltuk kontak şalterli)
- 3 Direksiyon simidi
- 4 Cihaz kapağının kilidi
- 5 Cihaz kapağı
- 6 Yan fırça, sağ
- 7 Ön tekerlek
- 8 Süpürme merdanesine erişim
- 9 Sabit bağlama noktası
- 10 Tepe lambası
- 11 Sağ cihaz kapağı
- 12 Kapak, sağ
- 13 Arka kaplama
- 14 Tahrik tekerleği
- 15 Kapak, sol
- 16 Sol kapak (motor kaputu)
- 17 Akü seti  
(sadece KM 120/250 R Bp Pack teslimat kapsamındadır)

### Kumanda alanı

#### Şekil B

- 1 Süpürge silindiri ve yan süpürgeler kolu  
Kol ileri: Süpürge silindiri içeri ve yan süpürgeler indirilir ve içeri.  
Kol geriye: Süpürge silindiri içeri
- 2 Kumanda kolu Süpürme haznesi  
Süpürge haznesinin kaldırılması/indirilmesi
- 3 Süpürge silindiri kolu  
Süpürge silindiri kolunu kaldırma ve indirme
- 4 Kumanda kolu Hazne kapağı  
Hazne kapağını açma / kapatma
- 5 Kontrol lambaları ve ekran
- 6 Fan ve filtre temizleme şalteri  
Orta konum: Filtre temizliği ve fan kapalı  
Arka konum: Fan açık  
Ön konum: Filtre temizleme açık
- 7 Korna şalteri
- 8 Sigortalar
- 9 Kontak kilidi  
Konum 0: Motorun kapatılması  
Konum 1: Kontak açık  
Konum 2: Motorun çalıştırılması

10 Sürüş yönü seçme kolu

11 Park freni

12 Süpürge silindiri aşınma ayarı / süpürme seviyesi ayarı

13 Akü soketi

### Pedallar

#### Şekil C

- 1 Fren pedalı
- 2 Gaz pedalı

### Kontrol lambaları ve ekran

#### Şekil D

- 1 Akü kapasitesi
- 2 Akü kontrol lambası
- 3 Çalışma durumu kontrol lambası
- 4 Park lambası kontrol lambası
- 5 Kontrol lambası (bağlı değil)
- 6 Kısa far kontrol lambası
- 7 Kontrol lambası (bağlı değil)
- 8 Sol sürüş yönü kontrol lambası
- 9 Geri sürüş yönü kontrol lambası
- 10 Çalışma saati sayacı

## Cihazı çalıştırmaya başlamadan önce

### El freninin kilitlemesi/çözülmesi

- El frenini çözün, bu sırada fren pedalına basın.
- El frenini kilitleyin, bu sırada fren pedalına basın.

## İşletime alma

### Genel bilgiler

- Süpürme makinesini düz bir yüzeye bırakın.
- Kontak anahtarını çıkartın.
- Park frenini kilitleyin.

### Kontrol ve bakım çalışmaları









#### Çalışmaya başlamadan önce her gün



- Akü şarj durumunu kontrol edin, gerekirse aküleri şarj edin (bkz. "Akülerin şarj edilmesi" bölümü).
- Süpürme merdanesinde ve yan fırçada aşınma ve sarılmış bant kontrolü yapın.
- Tekerlekleri bant sarılması açısından kontrol edin.
- Tüm kumanda elemanlarına ait fonksiyonu kontrol edin.
- Cihaza hasar kontrolü yapın.
- Toz filtresini filtre temizleme tuşuyla temizleyin.

**Not:** Açıklama için Bkz. Temizlik ve bakım bölümü.

### Akülerin güvenlik uyarıları

Akülerdeki çalışmalar sırasında aşağıdaki uyarıları mutlaka dikkate alın:

	Akü, kullanım kılavuzu ve araç kullanım kılavuzundaki uyarılara dikkat edin!
	Koruyucu gözlük kullanın!
	Çocukları asit ve akülerden uzak tutun!
	Patlama tehlikesi!
	Ateş, kıvılcım, açık ışık ve sigara içmek yasaktır!
	Yaralanma tehlikesi!
	İlk yardım!
	Uyarı notu!

	Tasfiye edilmesi!
	Aküyü çöp bidonuna atmayın!
	Tehlikeli elektrik akımına karşı uyarı!

#### ⚠ Tehlike

**Patlama tehlikesi!** Akünün üzerine, yani uç kutupları ve hücre konektörlerine herhangi bir alet ya da benzeri bir madde koymayın.

#### ⚠ Tehlike

**Yaralanma tehlikesi!** Yaraları kesinlikle kurşunla temas ettirmeyin. Akülerdeki çalışmalardan sonra ellerinizi yıkayın.

#### ⚠ Tehlike

**Yangın ve patlama tehlikesi!**

- Sigara içmek ve açık ateş yasaktır.
- Akülerin şarj edildiği bölümler, şarj işlemi sırasında yüksek oranda patlayıcı gazlar oluştuğu için iyi şekilde havalandırılmış olmalıdır.

#### ⚠ Tehlike

**Yaralanma tehlikesi!**

- Göz ya da deriye asit temas etmesi durumunda, gözünüzü ya da derinizi bol temiz suyla yıkayın.
- Daha sonra zaman kaybetmeden doktora gidin.
- Kirlenmiş giysileri suyla yıkayın.

### Akülerin şarj edilmesi

#### TEDBİR

Cihazı devreye sokmadan önce aküleri şarj edin.

#### ⚠ TEHLİKE

**Yaralanma tehlikesi!** Akülerle uğraşırken güvenlik talimatlarını dikkate alın. Şarj cihazı üreticisinin kullanım talimatını dikkate alın.

Akü üreticisinin birlikte verilen kullanma kılavuzuna mutlaka uyun ve buna göre hareket edin.

Aküleri sadece uygun bir şarj cihazıyla şarj edin.

#### ⚠ Tehlike

**Yaralanma tehlikesi.** Akü boşalmış durumda su eklenmesi dışarı asit çıkmasına neden olabilir! Akü asidiyle çalışırken koruyucu gözlük takın ve yaralanmaları ve kıyafetlerinizin zarar görmesini önlemek için kurrallara uyun. Deri ya da kıyafetlere asit sıçraması durumunda hemen bol suyla yıkayın.

#### TEDBİR

**Hasar görme tehlikesi.** Akülere su eklemek için sadece saf su ya da tuzdan arındırılmış su (VDE 0510) kullanın. Yabancı katkılar (düzeltme malzemeleri) kullanmayın, aksi takdirde her türlü garanti geçerliliğini kaybeder.

### Tavsiye edilen aküler, şarj cihazları

	Sipariş numarası
<b>Akü paketi</b> 36 V, 360 Ah, (teknede, bakım gerektirmez)*	6.654-282.0
<b>Şarj cihazı</b> 36 V, 50 A	6.654-283.0

\* Cihaz 1 akü paketine ihtiyaç duyar

Başka akülerin ve şarj cihazlarının kullanılması önerilmez ve sadece KÄRCHER müşteri hizmetleri ile görüşüldükten sonra başka aküler ve şarj cihazları kullanılmalıdır.

- Akü soketini makineden çekerek çıkartın ve şarj cihazının soketine bağlayın.
- Şarj cihazının soketini uygun bir 16 A'lık prize takın, şarj cihazı kendi kendine şarj olur.
- Şarj işlemi sırasında her iki motor kapığını açık tutun.
- **Not:** Aküler şarj edildikten sonra, şarj cihazını önce elektrik şebekesi ve daha sonra akülerden ayırın.

### Akünün sıvı seviyesinin kontrol edilmesi ve düzeltilmesi

#### TEDBİR

Akü üreticisinin talimatlarını mutlaka dikkate alın ve uygun şekilde hareket edin.

### Akü şarj seviyesinin kontrol edilmesi

- Akü kapasite göstergesi yeşil bölgede: Akü dolu.
- Akü kapasite göstergesi sarı bölgede: Akü yarıya kadar boşalmış.
- Akü kapasite göstergesi kırmızı bölgede: Akü neredeyse boş. Süpürme modu kısa süreli otomatik olarak durdurulur.
- Kontrol lambası kırmızı yanıyor Akü boş. Süpürme modu otomatik olarak durdurulur (süpürme üniteleri sadece akü şarj edildikten sonra tekrar devreye sokulabilir).
- Cihazı doğrudan şarj istasyonuna götürün, bu sırada eğimlerden kaçının.
- Aküyü şarj edin.

## Çalıştırma

### Sürücü koltuğunun ayarlanması

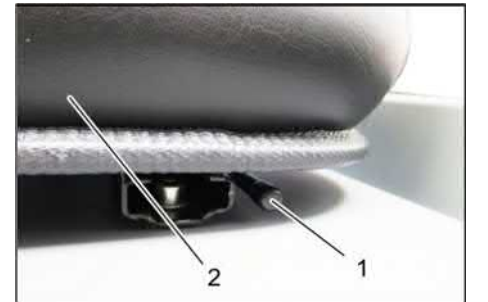

1 Koltuk ayarlama kolu

2 Sürücü koltuğu

- Koltuk ayarlama kolunu dışarı doğru çekin.
- Koltuğu itin, kolu bırakın ve oturtun.
- Koltuğu ileri ve geri hareket ettirerek, bloke edilip edilmediğini kontrol edin.

## Cihazı çalıştırma

**Not:** Cihaz, bir koltuk kontak şalteriyle donatılmıştır. Sürücü koltuğu terk edilirken cihaz kapatılır.

- Sürücü koltuğuna oturun.
- Sürüş yönü seçme kolunu orta konuma getirin.
- Park frenini kilitleyin.
- Kontak anahtarını kontak kilidine takın.
- Kontak anahtarını "I" konumuna getirin. Cihaz çalışmaya hazırdır.
- Kontak anahtarını "II" konumuna getirin. Cihaz sürüşe hazırdır.

**Uyarı:** Akü kapasite göstergesi yaklaşık 10 saniye sonra gerçek şarj durumunu gösterir.

## Cihazı sürme

- Fren pedalına basın ve pedali basılı tutun.
- Park frenini çözün.



- 1 İleri sürüş yönü
- 2 Geri sürüş yönü

## İleri sürme

- Sürüş yönü seçme kolunu "İleri" konumuna getirin.
- Gaz pedalına yavaşça basın.

## Geriyeye doğru sürüş

### ⚠ Tehlike

*Yaralanma tehlikesi! Geri hareket sırasında üçüncü kişiler için hiçbir tehlike oluşmamalıdır, gerekirse yönlendirme yardımı alın.*

### TEDBİR

*Hasar görme tehlikesi! Sürüş yönü seçme koluna sadece cihaz hareketsizken basın.*

- Sürüş yönü seçme kolunu "Geri" konumuna getirin.
- Gaz pedalına yavaşça basın.

## Sürüş durumu

- Gaz pedalıyla sürüş hızı kademesiz olarak ayarlanabilir.
- Pedala sert bir şekilde basılmasından sakının, çünkü hidrolik sistem zarar görebilir.

## Frenleme

- Sürüş pedalını bırakın, cihaz kendiliğinden frenler ve durup kalır.

**Not:** Fren etkisi, fren pedalına basılarak desteklenebilir.

## Engellerin üstünden geçilmesi

70 mm'ye kadar sabit engellerin üstünden geçilmesi:

- Yavaş ve dikkatlice ileri doğru üstünden geçin.

70 mm'nin üstündeki sabit engellerin üstünden geçilmesi:

- Engellerin üstünden sadece uygun bir rampayla geçilebilir.

## Süpürme modu:

### DIKKAT

*Paket bantları, teller veya benzeri cisimleri süpürmeyin, bunlar süpürge mekanizmasının zarar görmesine neden olur.*

**Not:** En uygun temizleme sonucunu elde etmek için, sürüş hızı ortama uyartılmalıdır.

**Not:** Çalışma sırasında, toz filtresi düzenli aralıklarla temizlenmelidir.

**Uyarı:** İnce toz bölgesindeki çalışmaların artması durumunda filtre daha sık temizlenmelidir.

## Kumanda kolu



- 1 Süpürge silindiri ve yan süpürgeler kolu
- 2 Kumanda kolu Süpürme haznesi
- 3 Süpürge silindiri kolu
- 4 Kumanda kolu Hazne kapağı

## Süpürge silindiri ve yan süpürgeler kolu

- Kol (1) ileriye: Süpürge silindiri içeri ve yan süpürgeler indirilir ve içeri.
- Kol (1) geriye: Süpürge silindiri içeri.

## Kumanda kolu Süpürme haznesi

- Süpürme haznesi kumanda kolu (2) öne doğru: Süpürme haznesi alçalır.
- Süpürme haznesi kumanda kolu (2) geriye doğru: Süpürme haznesi yükselir.

## Kumanda kolu Süpürme merdanesi

- Süpürge silindiri kolu (3) ileriye: Süpürge silindiri kalkar.
- Süpürge silindiri kolu (3) geriye: Süpürge silindiri iner.

## Kumanda kolu Hazne kapağı

- Hazne kapağı kumanda kolu (4) öne doğru: Süpürme haznesinin hazne kapağı açılır.
- Hazne kapağı kumanda kolu (4) geriye doğru: Süpürme haznesinin hazne kapanır.

## Kuru zemini süpürme



- Fanı çalıştırın.
- **Yüzey temizliği sırasında:** Süpürge silindiri ve yan süpürge kolu (1) geriye: Süpürge silindiri içeri. Süpürge silindiri kolu (3) geriye: Süpürge silindiri iner.
- Hazne kapağı kumanda kolu (4) öne doğru: Hazne kapağı açılır.
- **Yan kenarların temizlenmesi sırasında:** Süpürge silindiri ve yan süpürge kolu (1) ileriye: Süpürge silindiri içeri, yan süpürge içeri ve iner. Süpürge silindiri kolu (3) geriye: Süpürge silindiri iner.

## Nemli veya ıslak zeminleri temizlemek

- Fanı kapatın.
- **Yüzey temizliği sırasında:** Süpürge silindiri ve yan süpürge kolu (1) geriye: Süpürge silindiri içeri. Süpürge silindiri kolu (3) geriye: Süpürge silindiri iner.
- Hazne kapağı kumanda kolu (4) öne doğru: Hazne kapağı açılır.
- **Yan kenarların temizlenmesi sırasında:** Süpürge silindiri ve yan süpürge kolu (1) ileriye: Süpürge silindiri içeri, yan süpürge içeri ve iner. Süpürge silindiri kolu (3) geriye: Süpürge silindiri iner.

## Süpürge haznesinin boşaltılması

### ⚠ TEHLİKE

*Yaralanma tehlikesi!*

- *Boşaltma işlemi sırasında, süpürge haznesinin hareketli alanında hiç kimse ve hayvan bulunmamalıdır.*

*Devrilme tehlikesi!*

- *Cihazı, boşaltma işlemi sırasında düz bir zeminde bırakın.*

### ⚠ UYARI

*Ezilme tehlikesi!*

- *Asla boşaltma mekanizmasının çubuklarından tutmayın. Kaldırılmış haznenin altında durmayın.*

### DIKKAT

*Yaralanma ve hasar tehlikesi!*

- *Boşaltma işlemi sırasında dönen süpürme merdanesi nedeniyle malzeme dışarı savrulabilir. Yeterli mesafe bırakın.*



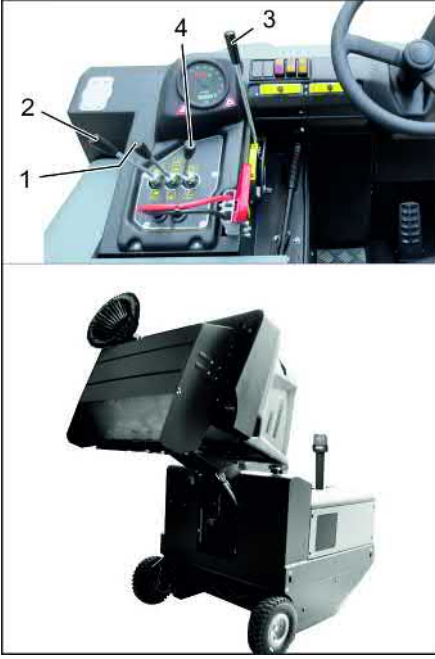

- Süpürme silindirini ve yan süpürgeyi kollarla yukarı kaldırma: Kol 1 ortaya ve kol 3 ileriye.
- Hazne kapağını kapatın, bunun için kumanda kolunu (4) geriye itin.
- Süpürme haznesini kaldırın, bunun için süpürme haznesi kumanda kolunu (2) geriye itin.
- Toplama haznesine doğru yavaşça yaklaşın.
- Park frenini kilitleyin.
- Hazne kapağını açın, bunun için hazne kapağı kumanda kolunu (4) öne doğru bastırın ve süpürme haznesini boşaltın.
- Hazne kapağını kapatın, bunun için son konuma yatana kadar hazne kapağı kumanda kolunu (4) geriye doğru çekin.
- Park frenini çözün.
- Yavaşça toplama haznesinden uzaklaşın.
- Süpürme haznesini son konuma indirin, bunun için süpürme haznesi kumanda kolu (2) öne itin.

#### Cihazın kapatılması

- Fren pedalına basın ve pedala basılı tutun.
- Park frenini kilitleyin.
- Kontak anahtarını "0" konumuna çevirin ve anahtarı çıkartın.

#### Taşıma

##### ⚠ TEHLİKE

##### Nakliye hasarları!

- Römorklar veya araçlar üzerinde taşıma sırasında cihazın boş ağırlığını (taşıma ağırlığı) dikkate alın.
- Araçlarda taşıma sırasında, cihazı geçerli yönetmeliklere göre kaymaya ve devrilmeye karşı emniyete alın.
- Kontak anahtarını "0" konumuna çevirin ve anahtarı çıkartın.
- Park frenini kilitleyin.
- Cihazı, sabit bağlama noktalarından (4x) gergi kemerleri, halatlar ve zincirlerle emniyete alın.
- Cihazı tekerleklerden takozlar koyarak emniyet altına alın.

- Süpürme makinesini taşıırken akü kutup başlarını sökün.

#### Depolama/durdurma

##### ⚠ TEHLİKE

*Yaralanma ve hasar tehlikesi! Depolama sırasında cihazın ağırlığına dikkat edin.*

- Süpürme makinesini düz bir yere, donma olmayan bir ortama bırakın. Uygun örtülerle toza karşı koruyun.
- Süpürme silindiri ve yan fırçadaki kıllara zarar vermemek için yan fırçaları kaldırın.
- Hazne kapağını kapatın.
- Kontak anahtarını "0" konumuna çevirin ve anahtarı çıkartın.
- Park frenini kilitleyin.
- Süpürme makinesini kaymaya karşı emniyete alın.

Süpürme makinesi uzun süre boyunca kullanılmazsa ek olarak aşağıdaki hususları dikkate alın:

- Süpürme makinesini içten ve dıştan temizleyin.
- Akü soketini makineden çekin.
- Aküyü şarj edin ve yaklaşık 2 aylık aralıklarla şarj etmeye devam edin.

#### Koruma ve Bakım

##### Genel bilgiler

##### DIKKAT

*Hasar görme tehlikesi!*

- Toz filtreyi yıkamayın.
- Onarımlar, sadece yetkili müşteri hizmetleri merkezleri ya da geçerli tüm güvenlik kuralları hakkında bilgi sahibi olan bu bölgeye ait teknisyenler tarafından yapılmalıdır.
- Yeri değiştirilmiş, mesleki amaçlarla kullanılan cihazlar, VDE 0701'e göre güvenlik kontrolüne tâbidir.
- Süpürme makinesini düz bir yüzeye bırakın.
- Kontak anahtarını "0" konumuna çevirin ve anahtarı çıkartın.
- Park frenini kilitleyin.

##### Temizlik

##### TEDBİR

*Hasar görme tehlikesi!*

- Cihazı, hortumu veya tazyikli suyla temizlenmemelidir (kısa devre veya başka hasar tehlikesi).

##### Cihazın iç temizliği

##### ⚠ TEHLİKE

*Yaralanma tehlikesi!*

- Toz koruyucu maske ve koruyucu gözlük takın.
- Cihazı bir bezle temizleyin.
- Cihaza tazyikli havayla üfleme yapın.

##### Cihazın dış temizliği

- Cihazı, hafif yıkama çözültisine batırılmış nemli bir bezle temizleyin.

**Not:** Agresif temizlik maddesi kullanmayın.

##### Bakım aralıkları

**Not:** Çalışma saati sayacı, bakım aralığının zamanını gösterir.

#### Müşteri talebi sonucunda bakım

**Not:** Müşterinin talebi sonucundaki tüm servis ve bakım çalışmaları, yetkili bir uzman tarafından uygulanmalıdır. İhtiyaç anında, her zaman bir Kärcher yetkili servisine başvurulabilir.

##### Günlük bakım:

- Süpürme merdanesinde ve yan fırçada aşınma ve sarılmış bant kontrolü yapın.
- Tüm kumanda elemanlarına ait fonksiyonu kontrol edin.
- Cihaza hasar kontrolü yapın.

##### Haftalık bakım:

- Hidrolik sistemini kontrol edin.
- Hidrolik yağı seviyesini kontrol edin.
- Fren hidroliği seviyesini kontrol edin.
- Conta çitalarına aşınma kontrolü yapın, ihtiyaç anında çitaları değiştirin
- Hazne kapağını kontrol edin ve yağlayın.

##### Aşınmaya göre bakım:

- Sızdırmaz çitaları değiştirin.
- Yan contaları ayarlayın veya değiştirin.
- Döner silindiri değiştirin.
- Yan süpürgeleri değiştirin.

**Not:** Açıklama için Bkz. Bakım çalışmaları bölümü.

#### Müşteri hizmeti talebi sonucunda bakım

##### 50 çalışma saatinden sonra bakım:

- Bakım kitabına göre birinci kontrolü yaptırın.

##### 250 çalışma saatinden sonra bakım:

- Bakım kitabına göre kontrolü yaptırın.
- Not:** Garanti taleplerini sağlamak için, garanti işleyiş süresi esnasında tüm servis ve bakım çalışmaları yetkili Kärcher-müşteri hizmeti departmanınca bakım kitapçığına göre yapılmalıdır.

#### Bakım çalışmaları

##### Ön hazırlık:

- Süpürme makinesini düz bir yüzeye bırakın.
- Kontak anahtarını "0" konumuna çevirin ve anahtarı çıkartın.
- Park frenini kilitleyin.

##### Genel güvenlik uyarıları

##### ⚠ TEHLİKE

*Yaralanma tehlikesi! Süpürme haznesi kaldırılmışken emniyet çubuğunu her zaman yerleştirin.*



1 Emniyet çubuğu tutucusu

2 Emniyet çubuğu

- Yüksek boşaltma tertibatının emniyet çubuğunu yukarı katlayın ve tutucuya takın (emniyetli).

## Akülerin değiştirilmesi

### DIKKAT

Aküleri takarken akü kutuplarının konumuna dikkat edilmelidir. Kutbun konumu hareket yönünde soldadır.

Aküler sadece set olarak değiştirilmelidir. Değiştirme işlemi sadece kalifiye bir uzman tarafından yapılmalıdır.

→ Ağırlığın fazlalığı nedeniyle (450 kg) değiştirme işlemi bir vinç ile gerçekleştirilmelidir.

**Uyarı:** Çapraz kiriş, akü değiştirilmeden önce sökülmelidir.



- 1 Akü kutbu - hareket yönünde sol
  - 2 Çapraz kiriş
- Akü sökülürken, önce eksi kutup kablo sunun çıkartılmasına dikkat edin.
- Vinç halatını akü setinin 4 kancasına sabitleyin ve aküleri dikkatlice dışarı kaldırın.

### Fren hidroliği seviyesinin kontrol edilmesi ve fren hidroliği eklenmesi

#### ⚠ TEHLİKE

*Yaralanma tehlikesi!*

- Süpürme haznesi kaldırılmışken emniyet çubuğunu her zaman yerleştirin.
- Emniyete alma işlemini sadece tehlike bölgesinin dışında yapın.

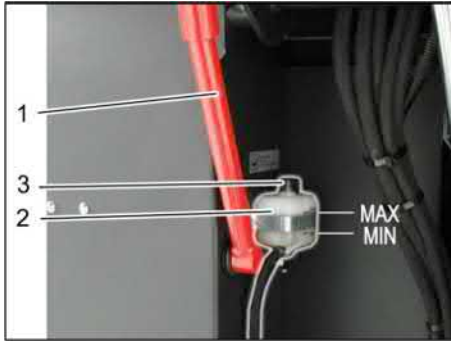

- 1 Emniyet çubuğu tutucusu
  - 2 Fren hidroliği deposu
  - 3 Kapak
- Süpürme haznesini yukarı götürün ve emniyet çubuğuyla emniyete alın, bu konuda bkz. "Süpürme haznesinin boşaltılması" bölümü
- Fren hidroliği deposunda yeterli miktarda fren hidroliği mevcut olup olmadığını kontrol edin.

#### Not

Dolum seviyesi, MIN ve MAX arasında olmalıdır.

- Gerekirse, piyasada bulunan DOT fren hidroliği ekleyin.

### Hidrolik yağı seviyesinin kontrol edilmesi ve hidrolik yağı eklenmesi

#### NOT

*Süpürme haznesi kaldırılmamış olmalıdır.*

- Motor kapağını açın.



- 1 Hidrolik yağı deposu
  - 2 Görüş camı
  - 3 Yağ doldurma deliğinin vidalı tapası
- Hidrolik yağı seviyesini kontrol camından kontrol edin.
- Yağ seviyesi "MIN" ve "MAX" işareti arasında olmalıdır.
  - Yağ seviyesi "MIN" işaretinin altındaysa, hidrolik yağı ekleyin.
- Yağ dolum deliğinin kapağını sökün.
- Doldurma bölgesini temizleyin.
- Hidrolik yağı ekleyin.
- Yağ türü: bkz. Teknik Özellikler**
- Yağ dolum deliğinin kapağını vidalayın.

### Hidrolik sisteminin kontrol edilmesi

- Park frenini kilitleyin.
- Motoru çalıştırın.
- Hidrolik sistemine sadece Kärcher müşteri hizmetleri tarafından bakım yapılmalıdır.
- Tüm hidrolik hortumları ve bağlantılara sızdırmazlık kontrolü yapın.

### Döner silindirin kontrolü

- Sürücü koltuğuna oturun.
- Sürüş yönü seçme kolunu orta konuma getirin.
- Kontak anahtarını "I" konumuna getirin.
- Süpürme haznesini son konuma kadar kaldırın.
- Kontak anahtarını "0" konumuna çevirin ve anahtarı çıkartın.
- Park frenini kilitleyin.
- Yüksek boşaltma emniyet çubuğunu yerleştirin.
- Bantları veya ipleri döner silindirden çıkartın.
- Emniyet çubuğunu dışarı alın.
- Kontak anahtarını kontak kilidine takın.
- Kontak anahtarını "I" konumuna getirin.
- Süpürme haznesini son konuma kadar indirin.
- Kontak anahtarını "0" konumuna çevirin ve anahtarı çıkartın.

### Döner silindirin değiştirilmesi



- 1 Anahtar
  - 2 Yan kaplama
- Süpürme haznesini yukarı götürün ve emniyet çubuğuyla destekleyin.
- Yan kaplamayı anahtarla açın.



- 1 Tutma kolu
  - 2 Kanatlı somun
  - 3 Yan conta
- Kelebek somunları sökün.
- Tutma kolunu çıkartın.
- Yan contayı dışarı doğru katlayın.
- Süpürme merdanesi yuvasının sabitleme civatasını sökün ve yuvayı dışarı döndürün.
- Döner silindiri dışarı çıkartın.

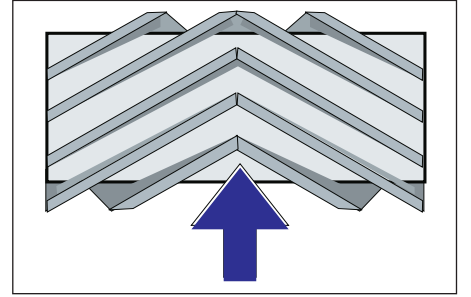

Süpürme silindirinin montaj konumu süsüş yönündedir (üstten görünüm)

**Not:** Yeni süpürme silindirini takarken fırçanın konumuna dikkat edin.

- Yeni süpürme silindirini takın. Süpürme silindirinin kanalları karşıdaki salıncığın eksantriklerine takılmalıdır.

**Not:** Yeni süpürme merdanesinin montajından sonra süpürge seviyesi yeniden ayarlanmalıdır.

### Döner silindire ait süpürge aynasının kontrol edilmesi ve ayarlanması

**Uyarı:** Süpürme seviyesi fabrikada 80mm'ye ayarlanmıştır; süpürme merdanesinin aşınması durumunda kademesiz olarak ayarlanabilir.

- Lastik hava basıncını kontrol edin.
- Vakum fanını kapatın.
- Toz veya kireçle kaplı olan süpürme makinesini düz ve kaygan bir zeminde sürün.
- Süpürge silindiri ve yan süpürge kolu (1) geriye: Süpürge silindiri içeri. Süpürge silindiri kolu (3) geriye: Süpürge silindiri iner.
- Süpürge silindirini yakl. 10 saniye çalıştırın.
- Süpürge silindiri ve yan süpürge kolu (1) ortaya: Süpürge silindiri kolu (3) ileriye: Süpürge silindiri kalkar.
- Süpürge haznesini kaldırın.
- Cihazı geriye doğru sürün.

→ Süpürme aynasını kontrol edin.

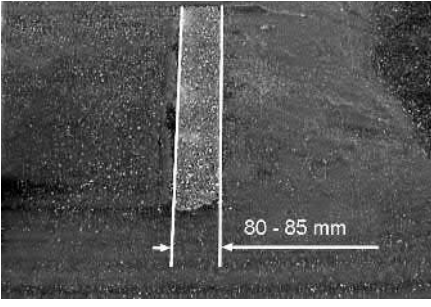

Süpürge aynasının şekli, 80-85 mm genişliğinde eşit bir kare oluşturmaldır.



- Aşınma ayarının tahdit civatasını (12) açın ve ayarlayın.  
Tahdit yukarıya: dar süpürme seviyesi.  
Tahdit yukarıya: geniş süpürme seviyesi.
- Tahdit civatasını yeniden sıkın.
- Süpürge silindirin süpürme seviyesini yeniden yukarıda tarif edildiği şekilde kontrol edin.

#### Yan fırçanın süpürge yüzeyinin kontrol edilmesi ve ayarlanması

- Yan fırçaları kaldırın.
- Toz veya kireçle kaplı olan süpürme makinesini düz ve kaygan bir zeminde sürün.
- Yan süpürgeyi kol ile indirin ve yakl. 10 saniye çalıştırın.
- Yan fırçaları kaldırın.
- Cihazı geriye doğru sürün.
- Süpürme aynasını kontrol edin.

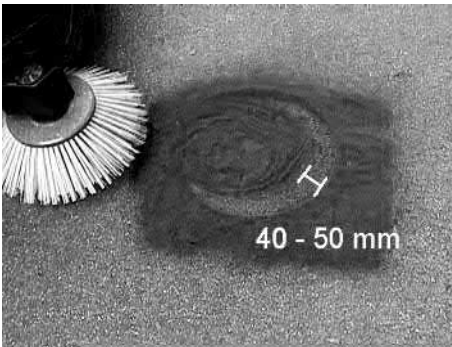

Süpürme yüzeyinin genişliği 40-50 mm arasında olmalıdır.

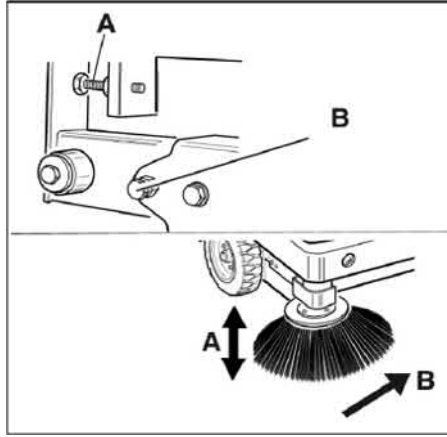

→ Süpürme yüzeyini iki ayar vidasıyla düzeltin.

→ Süpürme aynasını kontrol edin.

#### Yan contaların ayarlanması

##### ⚠ TEHLİKE

*Yaralanma tehlikesi! Süpürme haznesi kaldırılmışken emniyet çubuğunu her zaman yerleştirin.*

- Süpürme haznesini yukarı götürün ve emniyet çubuğuyla emniyete alın.
- Yüksek boşaltma tertibatının emniyet çubuğunu yukarı katlayın ve tutucuya takın (emniyetli).



1 Emniyet çubuğu tutucusu

2 Emniyet çubuğu

- "Süpürme silindirin değiştirilmesi" bölümünde açıklandığı gibi yan kaplamayı açın.
- 6 kelebek somunu yan tutucu sacdan gevşetin.
- 3 somunu (SW 13) öndeki tutucu sacdan gevşetin.
- Tabana 1 - 3 mm mesafeye gelene kadar yan contayı aşağı doğru bastırın (uzun delik).
- Tutucu sacları vidalayın.
- İşlemi cihazın diğer tarafında tekrarlayın.

#### Toz filtresinin elle temizlenmesi



→ Manuel filtre temizlemeyi çalıştırın.

#### Toz filtresinin kontrol edilmesi/ değiştirilmesi

##### ⚠ UYARI

*Yaralanma tehlikesi!*

- Filtre sisteminde çalışırken toz koruyucu maske takın. İnce tozlarla uğraşırken güvenlik talimatlarını dikkate alın.
- Toz filtresini filtre temizleme tuşuyla temizleyin.
- Süpürge haznesini boşaltın.



1 Cihaz kapağının kilidi

2 Cihaz kapağı

3 Filtre kapağı

- Kilidi açın, bunun için yıldız kolu civatayı sökün.
- Cihaz kapağını öne doğru katlayın.

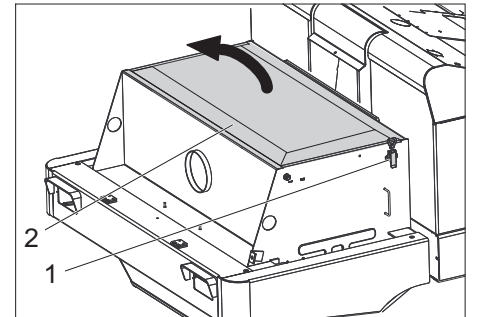

1 Kilit, filtre kapağı (2x)

2 Filtre kapağı

→ Kilidi açın.

→ Filtre kapağını açın.



1 Çapraz kiriş

2 Toz filtresi

- Toz filtresini kontrol edin, gerekirse temizleyin ya da değiştirin.

## Not

Toz filtresi sadece Kärcher müşteri hizmetleri tarafından değiştirilmelidir.

→ Filtre kapağını yerleştirin ve kilitleyin.

## Far ampulünü (opsiyon) değiştirin

→ Farı sökün.

→ Farı çıkartın ve soketi çekin.

**Not:** Soketin pozisyonlarına dikkat edin.

→ Farı dağıtın.

→ Far muhafazasını dağıtın ve lamba ünitesi sabitlenmediği için bu sırada yatay tutun.

→ Kapak braketinin kilidini açın ve ampulü çıkartın.

→ Yeni ampul takın.

→ Ters sırada toplayın.

## Sinyal lambası ampulünü (opsiyon) değiştirin

**Not:** Sinyal lambası ampulünü değiştirmek için, sinyal lambası camını sinyal lambası muhafazasından çıkartın.

## Sigortaların değiştirilmesi

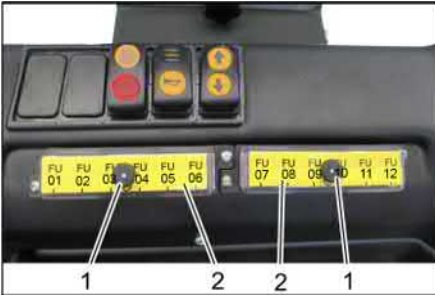

1 Tırtıllı somun

2 Sigorta kutusunun kapağı

→ Tırtıllı somunu sökün.

→ Sigorta kutusunun kapağını açın.

→ Sigortaları kontrol edin.

→ Arızalı sigortaları yenileyin.

**Not:** Sadece aynı sigorta değeri olan yeni sigortalar kullanın.

FU01	Emniyet rölesi Gaz pedalı	3 A
FU02	Çok fonksiyonlu gösterge	5 A
FU03	Pil kapatma	3 A
FU04	Sürüş yönü şalteri	3 A
FU05	Sürüş kumandası	3 A
FU06	Karıştırma sistemi	15 A
FU07	Emme sistemi kumandası	3 A
FU08	Tepe lambası	7.5 A
FU09	Korna	7.5 A
FU10	Aydınlatma	15 A
FU11	Cam sileceği	3 A
FU12	Sürücü kabini (opsiyon)	10 A
FU 13*	Sürüş motoru	125 A
FU 14*	Elektrik motoru	100 A
FU 15*	Vakum fanı	20 A

\* Bu sigortalar, cihazda hata kontrolünün yapılması için yalnızca müşteri hizmetleri tarafından değiştirilebilir.

## AB uygunluk bildirisi

İşbu belge ile aşağıda tanımlanan makinenin konsepti ve tasarımı ve tarafımızdan piyasaya sürülen modeliyle AB yönetmeliklerinin temel teşkil eden ilgili güvenlik ve sağlık yükümlülüklerine uygun olduğunu bildiririz. Onayımız olmadan cihazda herhangi bir değişiklik yapılması durumunda bu beyan geçerliliğini yitirir.

**Ürün:** Süpürme makinesi Oturma cihazı

**Tip:** KM 120/250 R Bp  
1.186-002.0  
KM 120/250 R Bp Pack  
1.186-003.0

## İlgili AB yönetmelikleri

2006/42/EG (+2009/127/EG)

2014/30/EU

2000/14/EG

## Kullanılmış olan uyumlu standartlar

EN 60335-1

EN 60335-2-72

EN 55012: 2007 + A1: 2009

EN 61000-6-2: 2005

EN 62233: 2008

## Kullanılan uyumluluk değerlendirme yöntemleri

2000/14/EG: Ek V

## Ses şiddeti dB(A)

Ölçülen: 88

Garanti edilen:

90

Aşağıda imzası olan kişiler, yönetim kurulu adına ve yönetim kurulunun yetkisine sahip olarak hareket eder.

  
H. Jenner  
Chairman of the Board of Management

  
S. Reiser  
Director Regulatory Affairs & Certification

Dokümantasyon sorumlusu:  
S. Reiser

Alfred Kärcher SE & Co. KG  
Alfred-Kärcher-Straße 28-40  
71364 Winnenden (Germany)  
Tel.: +49 7195 14-0  
Fax: +49 7195 14-2212

Winnenden, 2018/10/01

## Arızalarda yardım

Arıza	Arızanın giderilmesi
Cihaz hareket etmiyor ya da çok yavaş hareket ediyor	Sürücü koltuğuna oturun, koltuk kontak şalteri etkinleşir.
	Sürüş motoru FU 13 sigortasının müşteri hizmetleri tarafından kontrol ettirin
	Aküyü şarj edin ya da değiştirin
	Park frenini çözün
	İçeri sarılmış bantlar ve ipler açısından kontrol edin.
	Kärcher-müşteri hizmetini bilgilendirin
Hidrolikte ısıklık sesi	Hidrolik yağı ekleyin
	Kärcher-müşteri hizmetini bilgilendirin
Fırçalar sadece yavaş dönüyor ya da hiç dönmüyor	İçeri sarılmış bantlar ve ipler açısından kontrol edin.
	Kärcher-müşteri hizmetini bilgilendirin
Fırça bölgesindeki emme kuvveti az ya da hiç emme kuvveti yok	Filtreyi temizleyin
	Kärcher-müşteri hizmetini bilgilendirin
Cihaz toz kaldırıyor	Yan contaların ayarlanması
	Fanı çalıştırın
	Toz filtresini temizleyin
	Filtre contalarını değiştirin
	Kärcher-müşteri hizmetini bilgilendirin
Süpürme ünitesinde süpürülen malzeme kalıyor	Süpürge haznesini boşaltın
	Toz filtresini temizleyin
	Süpürme silindirini değiştirin
	Süpürme aynasını ayarlayın
	Süpürme haznesinin şerit contalarını değiştirin
	Süpürme silindirindeki blokajı kaldırın
	Kärcher-müşteri hizmetini bilgilendirin
Süpürme haznesi kalkmıyor ya da inmiyor	Sigortaları kontrol edin.
	Kir kabı emniyet kolunu çıkartın
	Kärcher-müşteri hizmetini bilgilendirin
Süpürme haznesi sadece yavaş dönüyor ya da hiç dönmüyor	Kärcher-müşteri hizmetini bilgilendirin
Hidrolik hareket ettirilen parçalarda çalışma arızaları	Kärcher-müşteri hizmetini bilgilendirin

## Teknik Bilgiler

		KM 120/250 R Bp	KM 120/250 R Bp Pack
<b>Cihaz bilgileri</b>			
Sürüş hızı, ileri	km/h	6	6
Sürüş hızı, geri	km/h	3	3
Tırmanma kapasitesi (max.)	--	%14	%14
Yan süpürge olmayan yüzey gücü	m <sup>2</sup> /h	5400	5400
1 yan süpürgesi olan yüzey gücü	m <sup>2</sup> /h	7200	7200
Yan süpürgeleri olmayan çalışma genişliği	mm	900	900
1 yan süpürgesi olan çalışma genişliği	mm	1200	1200
Su damla korumalı koruma türü	--	IPX 3	IPX 3
Akü tam şarjlı durumdayken kullanım süresi	h	--	3,5
<b>Elektrik sistemi</b>			
Akü kapasitesi	V, Ah	--	36, 360
Akü seti	kg	--	450
<b>Hidrolik sistemi</b>			
Komple hidrolik sistemindeki yağ miktarı	l	25	25
Hidrolik deposundaki yağ miktarı	l	20,5	20,5
Hidrolik yağı tipi	--	HV 46	HV 46
<b>Süpürme haznesi</b>			

Maksimum boşaltma yüksekliği	mm	1400	1400
Süpürge haznesinin hacmi	l	250	250
<b>Süpürme silindiri</b>			
Döner silindir çapı	mm	300	300
Döner silindir genişliği	mm	900	900
Devir	1/min	325	325
Süpürme yüzeyi	mm	80	80
<b>Yan fırça</b>			
Yan süpürge çapı	mm	600	600
Devir (kademesiz)	1/min	61	61
<b>Tam kauçuk lastikler</b>			
Ön ebatlar	--	15-4,5 x 8	15-4,5 x 8
Arka ebatlar	--	15-4,5 x 8	15-4,5 x 8
<b>Frenler</b>			
Ön tekerlekler	--	mekanik	mekanik
Arka tekerlek	--	Elektrikli	Elektrikli
<b>Filtre ve emme sistemi</b>			
Motor düzeni	--	Cep filtre	Cep filtre
Devir	1/min	2800	2800
İnce toz filtresi filtre yüzeyi	m <sup>2</sup>	6,0	6,0
Emme sisteminin nominal vakumu	mbar	15,5	15,5
Emme sisteminin nominal hacim akımı	m <sup>3</sup> /h	800	800
Karıştırma sistemi	--	Elektrik motoru	Elektrik motoru
<b>Çevre koşulları</b>			
Sıcaklık	°C	-5 ila +40	-5 ila +40
Hava nemi, çiy ile ıslanmamıştır	%	0 - 90	0 - 90
<b>60335-2-72'a göre belirlenen değerler</b>			
<b>Ses emisyonu</b>			
Ses basıncı seviyesi L <sub>pA</sub>	dB(A)	70	70
Güvensizlik K <sub>pA</sub>	dB(A)	3	3
Ses basıncı seviyesi L <sub>WA</sub> + Güvensizlik K <sub>WA</sub>	dB(A)	90	90
<b>Cihaz titreşimleri</b>			
El-kol titreşim değeri	m/s <sup>2</sup>	0,7	0,7
Yuva	m/s <sup>2</sup>	0,5	0,5
Güvensizlik K	m/s <sup>2</sup>	0,1	0,1
<b>Ölçüler ve ağırlıklar</b>			
Uzunluk x Genişlik x Yükseklik	mm	2082x1250x1450	2082x1250x1450
Sağ dönme çapı	mm	1350	1350
Sol dönme çapı	mm	1350	1350
Boş ağırlık (akülü/aküsüz)	kg	750/1200	750/1200
Müsaade edilen toplam ağırlık	kg	1620	1620
İzin verilen aks yükü, ön	kg	797	797
İzin verilen aks yükü, arka	kg	823	823
<b>Teknik değişiklik yapma hakkı saklıdır!</b>			

Общие указания . . . . .	RU	1	Периодичность технического обслуживания . . . . .	RU	9
Защита окружающей среды . . . . .	RU	1	Работы по техническому обслуживанию . . . . .	RU	9
Гарантия . . . . .	RU	1	Заявление о соответствии EU	RU	12
Принадлежности и запасные детали . . . . .	RU	1	Помощь в случае неполадок .	RU	13
Символы в руководстве по эксплуатации . . . . .	RU	1	Технические данные . . . . .	RU	13
Символы на приборе . . . . .	RU	2			
Использование по назначению . . . . .	RU	2	 <b>Перед первым применением вашего прибора прочитайте эту оригинальную инструкцию по эксплуатации, после этого действуйте соответственно и сохраните ее для дальнейшего пользования или для следующего владельца.</b>		
Умышленное неправильное применение . . . . .	RU	2			
Подходящие поверхности	RU	2			
Указания по технике безопасности . . . . .	RU	2	<b>Общие указания</b>		
Указания по безопасности при эксплуатации . . . . .	RU	2	При обнаружении во время распаковывания аппарата повреждений, полученных в результате транспортировки, следует немедленно обратиться в торговую организацию, продавшую вам данное изделие.		
Указания по безопасности в режиме движения . . . . .	RU	3	– Предупредительные и указательные таблички, прикрепленные к прибору, содержат важную информацию, необходимую для безопасной эксплуатации прибора.		
Указания по безопасности для устройств, работающих от аккумуляторной батареи . . . . .	RU	3	– Наряду с указаниями по технике безопасности, содержащимися в руководстве по эксплуатации, необходимо также соблюдать общие положения законодательства по технике безопасности и предотвращению несчастных случаев.		
Устройства с подъемником контейнера . . . . .	RU	3			
Устройство с защитным навесом водителя . . . . .	RU	3			
Указания по безопасности при транспортировке машины . . . . .	RU	3			
Указания по безопасности при уходе и техническом обслуживании . . . . .	RU	3			
Назначение . . . . .	RU	4			
Указания при разгрузке . . . . .	RU	4			
Описание элементов управления и рабочих узлов . . . . .	RU	5	<b>Защита окружающей среды</b>		
Изображение подметальной машины . . . . .	RU	5	 Упаковочные материалы пригодны для вторичной переработки. Пожалуйста, не выбрасывайте упаковку вместе с бытовыми отходами, а сдайте ее в один из пунктов приема вторичного сырья.		
Панель управления . . . . .	RU	5	 Старые устройства содержат ценные перерабатываемые материалы, подлежащие передаче в пункты приемки вторичного сырья. Поэтому утилизируйте их через соответствующие системы приемки отходов.		
Перед началом работы . . . . .	RU	6			
Зафиксировать/отпустить стояночный тормоз . . . . .	RU	6			
Начало работы . . . . .	RU	6			
Общие указания . . . . .	RU	6			
Работы проверки и технического обслуживанию	RU	6			
Указания по технике безопасности по обращению с аккумуляторными . . . . .	RU	6			
Зарядка аккумуляторов	RU	6			
Эксплуатация . . . . .	RU	7			
Настроить положение сиденья водителя . . . . .	RU	7			
Запуск прибора . . . . .	RU	7			
Передвижение на аппарате . . . . .	RU	7			
Подметание . . . . .	RU	7			
Опорожнить резервуар для сбора мусора . . . . .	RU	8			
Выключение прибора . . . . .	RU	8			
Транспортировка . . . . .	RU	8			
Хранение/вывод из эксплуатации . . . . .	RU	8			
Уход и техническое обслуживание . . . . .	RU	8			
Общие указания . . . . .	RU	8			
Чистка . . . . .	RU	9			

дефектах материалов или ошибках при изготовлении. В случае возникновения претензий в течение гарантийного срока просьба обращаться, имея при себе чек о покупке, в торговую организацию, продавшую вам прибор или в ближайшую уполномоченную службу сервисного обслуживания.

Дата выпуска отображается на заводской табличке в закодированном виде. При этом отдельные цифры имеют следующее значение::

Пример: 30190  
 3 год выпуска  
 0 столетие выпуска  
 1 десятилетие выпуска  
 9 вторая цифра месяца выпуска  
 0 первая цифра месяца выпуска

Таким образом, в данном примере код 30190 означает дату выпуска 09 / (2) 013.

### Принадлежности и запасные детали

#### **ОПАСНОСТЬ**

Во избежание опасности, ремонт и установку запасных деталей должны выполнять только авторизированные сервисные центры.

- Разрешается использовать исключительно те принадлежности и запасные детали, использование которых было одобрено изготовителем. Использование оригинальных принадлежностей и оригинальных запасных деталей гарантирует Вам надежную работу прибора.
- Дальнейшую информацию о запчастях вы найдете на сайте [www.kaercher.com](http://www.kaercher.com) в разделе Service.

### Символы в руководстве по эксплуатации

#### **ОПАСНОСТЬ**

Предупреждает о грозящей опасности, которая может привести к тяжелым увечьям или к смерти.

#### **ПРЕДУПРЕЖДЕНИЕ**



Предупреждает о возможной потенциально опасной ситуации, которая может привести к тяжелым увечьям или к смерти.

#### **ОСТОРОЖНО**

Указание относительно возможной потенциально опасной ситуации, которая может привести к легким травмам или повлечь материальный ущерб.

#### **ВНИМАНИЕ**

Указание относительно возможной потенциально опасной ситуации, которая может повлечь материальный ущерб.



	Упаковочные материалы пригодны для вторичной переработки. Пожалуйста, не выбрасывайте упаковку вместе с бытовыми отходами, а сдайте ее в один из пунктов приема вторичного сырья.
	Старые устройства содержат ценные перерабатываемые материалы, подлежащие передаче в пункты приемки вторичного сырья. Поэтому утилизируйте их через соответствующие системы приемки отходов.

**Инструкции по применению компонентов (REACH)**  
 Актуальные сведения о компонентах приведены на веб-узле по следующему адресу:  
[www.kaercher.com/REACH](http://www.kaercher.com/REACH)

### Гарантия

В каждой стране действуют соответственно гарантийные условия, изданные уполномоченной организацией сбыта нашей продукции в данной стране. Возможные неисправности прибора в течение гарантийного срока мы устраняем бесплатно, если причина заключается в

Символы на приборе	
	Опасность получения ожогов, горячие поверхности! Перед проведением работ на приборе выхлопная система должна остыть.
	Работы с прибором следует всегда проводить только в соответствующих защитных рукавицах.
	Опасность заземления подвижными деталями автомобиля.
	Опасность получения травмы от подвижных частей. Не прикасаться.
	Опасность пожара. Не допускать всасывания горящих или тлеющих предметов.
	Зажим для цепи / точка расположения крана
	Точки подъема для домкрата
	Максимальный наклон поверхности при движении с поднятым бункером.
	В направлении движения допускается езда по склонам до 14 %.
	Внимание, вращающаяся щетка (соблюдать направление вращения).
	Предупреждение об опасности поражения электрическим током!
	Соблюдать указание!
	Поворачивать медленно!

	Прочитайте инструкцию по эксплуатации и действуйте в соответствии с ее положениями.
	Опасность повреждения! Пылевой фильтр не нужно промывать.

### Использование по назначению

Подметальная машина предназначена для профессионального использования при уборке поверхностей, например, в следующих областях применения:

- Парковки
  - Производственные сооружения
  - Территории логистических служб
  - Гостиницы
  - Розничная торговля
  - Складские территории
  - Тротуары
- Данная подметающая машина предназначена для подметания загрязненных поверхностей в помещении и на улице.
  - Перед началом работы аппарат и рабочие приспособления следует проверить на их надлежащее состояние и их соответствие требованиям безопасности. Если состояние прибора не является безупречным, использовать его не разрешается.
  - Используйте эту подметающую машину исключительно в соответствии с указаниями данного руководства по эксплуатации.
  - Запрещается вносить изменения в прибор.
  - Прибор предназначен только для работы на поверхностях, указанных в данном руководстве по эксплуатации.
  - Прибор может передвигаться только по поверхностям, допущенным руководством предприятия или их представителем для использования подметательных машин.
  - В качестве общего положения действует следующее правило: не допускать соприкосновения прибора с легковоспламеняющимися веществами (опасность взрыва/пожара).

### Умышленное неправильное применение

- Никогда не выполняйте подметания/всасывания прибором взрывоопасных жидкостей, горючих газов, а также концентрированных кислот и растворителей!
- Запрещается уборка/всасывание реактивной металлической пыли (например, алюминия, магния, цинка) в соединении с сильными щелочными или кислотными моющими средствами. Это может привести к возникновению взрывоопасных газов.

- Не допускать подметания/всасывания прибором горящих или тлеющих предметов.
- Прибор не приспособлен для сметания опасных для здоровья веществ.
- Запрещено находиться в опасной зоне. Эксплуатация прибора во взрывоопасных зонах запрещается.
- Не разрешается брать с собой сопровождающих лиц.
- Запрещается двигать/тащить или транспортировать предметы с помощью данного устройства.

### Подходящие поверхности

- Асфальт
- Промышленные полы
- Сплошной (наливной) пол
- Бетон
- Брусчатка

### Указания по технике безопасности

#### Указания по безопасности при эксплуатации

- Для соблюдения параметров воздуха и путей утечки устройство запрещено эксплуатировать на высоте выше 2000 метров над уровнем моря.
  - (Действительно только для Финляндии) Если устройство оснащено шлангом из ПВХ, его запрещено использовать при низких температурах окружающей среды (ниже 0 °C). В случае возникновения вопросов относительно устройства обращаться в компанию Kärcher.
  - Перед началом работы аппарат и рабочие приспособления следует проверить на их надлежащее состояние и их соответствие требованиям безопасности. Если состояние прибора не является безупречным, использовать его не разрешается.
  - При использовании устройства в опасных зонах (например, на автозаправочных станциях) следует соблюдать соответствующие правила техники безопасности. Эксплуатация устройства во взрывоопасных зонах запрещается.
- ⚠ ОПАСНОСТЬ**
- Опасность получения травм!
- Не использовать устройство без защитного навеса в местах, где существует опасность падения предметов на оператора.
  - Обслуживающее лицо обязано использовать прибор в соответствии с назначением. Обслуживающее лицо должно учитывать местные особенности и при работе с прибором следить за третьими лицами, находящимися поблизости, особенно детьми.
  - Также следует соблюдать все предписания, правила и нормы в отношении транспортных средств.



- Перед началом работы оператор должен убедиться в том, что все предохранительные устройства находятся на месте и работают должным образом.
- Оператор устройства несет ответственность за возникновение несчастных случаев с участием других людей или имущества.
- Следить за тем, чтобы оператор носил плотно прилегающую одежду. Носить прочную обувь и избегать ношения свободной одежды.
- Перед началом движения проверить мертвую зону (например, на наличие детей). Обеспечить достаточный обзор!
- Запрещается оставлять без присмотра прибор с работающим двигателем. Обслуживающему персоналу разрешается покидать прибор только после того, как двигатель будет остановлен, прибор будет защищен от случайного перемещения и ключ будет вынут.
- Во избежание несанкционированного использования прибора следует вынимать ключ.
- Работать с прибором разрешается исключительно лицам, которые прошли инструктаж по эксплуатации или подтвердили свою квалификацию по обслуживанию и на которых возложено использование прибора.
- Данный прибор не предназначен для использования людьми (включая детей) с ограниченными физическими, сенсорными или умственными способностями или с отсутствием опыта и/или отсутствием знаний, за исключением случаев, когда за ними следит ответственное за безопасность лицо или они получают от него указания по применению прибора.
- Необходимо следить за детьми, чтобы они не играли с прибором.

#### **ОСТОРОЖНО**

Опасность повреждения! Не допускать попадания в устройство лент, веревок или проволоки, поскольку они могут наматываться на подметающий вал.

#### **Указания по безопасности в режиме движения**

##### **⚠ ОПАСНОСТЬ**

Опасность получения травм! Проверить несущую способность грунта перед ездой.

##### **⚠ ОПАСНОСТЬ**

Опасность несчастных случаев, опасность получения травм!  
Опасность опрокидывания прибора на слишком крутых склонах.

- В направлении движения допускается езда по склонам до 14 %.

Опасность опрокидывания на поворотах при движении на высокой скорости (особенно на поворотах влево).

- На поворотах следует замедлять скорость движения.
- Опасность опрокидывания на нестабильном грунте.
- Разрешается перемещать прибор только по прочному основанию.
- Опасность опрокидывания прибора при большом боковом уклоне.
- В направлениях, поперечных к направлению движения, допускается передвижение аппарата только по склонам до макс. 10%.

#### **Указания по безопасности для устройств, работающих от аккумуляторной батареи**

**Указание:** Право на гарантийное обслуживание сохраняется только в случае использования рекомендуемых фирмой Kärcher аккумуляторов и зарядных устройств.

- Следует обязательно соблюдать инструкцию по эксплуатации производителя аккумулятора и зарядного устройства. Соблюдайте указания законодательства по обращению с аккумуляторами.
- Никогда не оставляйте разряженный аккумулятор, и как можно скорее снова зарядите его.
- Поддерживайте аккумуляторы всегда в чистом и сухом виде во избежание утечки тока. Защищать от попадания грязи, например, металлической пыли.
- Не класть инструменты или подобные предметы на аккумулятор. Опасность короткого замыкания и взрыва.
- Ни в коем случае не обращаться с огнем, искрить или курить вблизи аккумулятора или в аккумуляторной. Опасность взрыва.
- Не прикасаться к горячим узлам, например, к приводному двигателю (опасность ожога).
- Осторожное обращение с аккумуляторным электролитом. Соблюдайте соответствующие правила техники безопасности!
- Использованные аккумуляторы следует утилизировать, согласно Директиве ЕС 91/ 157 EWG, без ущерба для окружающей среды.

#### **Устройства с подъемником контейнера**

##### **⚠ ОПАСНОСТЬ**

Опасность получения травм!

- При работах на подъемнике контейнера следует полностью поднять и зафиксировать контейнер для мусора.
- Защиту выполнять только за пределами опасной зоны.

#### **Устройство с защитным навесом водителя**

##### **УВЕДОМЛЕНИЕ**

Защитный навес водителя (опция) обеспечивает защиту от падения

крупных предметов. Однако он не обеспечивает защиту при опрокидывании!

- Ежедневно проверять защитный навес на отсутствие повреждений.
- В случае повреждения защитного навеса, в том числе отдельных элементов, необходимо заменить весь защитный навес.
- Любая модификация защитного навеса и установка элементов, деталей и узлов, отличных от разрешенных компанией Kärcher, не допускаются и могут ограничивать функцию защитного навеса.

#### **Указания по безопасности при транспортировке машины**

- Следить за собственным весом (транспортный вес) устройства при транспортировке на подвесе или автомобилях.
- При транспортировке устройства извлечь штекер аккумулятора и надежно закрепить устройство.

#### **Указания по безопасности при уходе и техническом обслуживании**

- Перед очисткой и проведением технического обслуживания прибора, замены деталей или настройки на другие функции прибор следует выключить, и вынуть ключ.
- В устройствах с тяговым аккумулятором при проведении любых работ по техническому обслуживанию и ремонту аккумулятор необходимо отсоединить от электрической системы устройства через точку разъединения аккумулятора (штекер аккумулятора).
- При проведении работ с электрической установкой необходимо отсоединить аккумуляторную батарею. Для этого сначала отсоединить отрицательный полюс, а затем положительный. Подключение выполняется в обратном порядке. Сначала подключить положительный полюс, а затем отрицательный.
- Не разрешается чистить прибор из водяного шланга или струей воды под высоким давлением (опасность короткого замыкания и других повреждений).
- Проведением ремонтных работ разрешается заниматься только авторизованным сервисным центром, или специалистами в этой сфере, которые ознакомлены с соответствующими предписаниями правил техники безопасности.
- Учитывать проверку на предмет безопасности в соответствии с действующими местными предписаниями для передвижных приборов, используемых в промышленности.
- Работать с устройством следует всегда только в соответствующих защитных рукавицах.

## Назначение

Подметающая машина работает по принципу совка.

- Вращающийся подметающий вал направляет мусор напрямую в резервуар для сбора мусора.
- Боковая щетка подметает углы и края подметаемой поверхности и доставляет мусор в зону работы подметающего вала.
- Мелкая пыль всасывается всасывающим вентилятором через фильтр для пыли.

## Указания при разгрузке

### ⚠ Опасность

*Опасность для здоровья, опасность повреждения!*

*При погрузке следует обратить внимание на вес устройства.*

Вес (без аккумуляторных батарей)	750 кг*
Вес (с аккумуляторными батареями)	1200 кг*
* С установленным монтажным комплектом вес устройства, соответственно, становится еще более значительным.	

- ➔ **Не использовать вилочный погрузчик.**
- ➔ При погрузке устройства использовать соответствующие сходни или кран.
- ➔ При использовании сходень необходимо обратить внимание на следующее:  
Дорожный просвет 70 мм.
- ➔ Если устройство поставляется на поддоне, необходимо соорудить из приложенных досок рампу для съезда.  
Инструкции можно найти на стр. 2 (на внутренней стороне крышки).  
**Важное указание:** каждая доска должна быть закреплена с помощью 2 винтов.

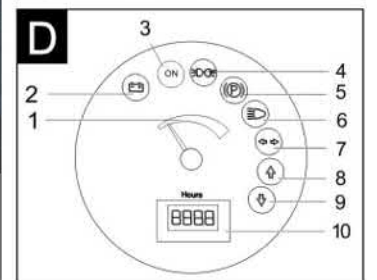
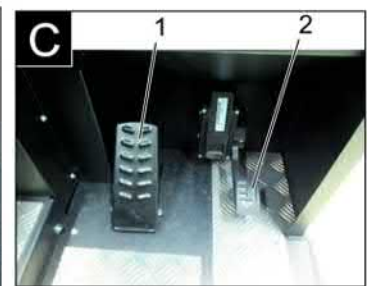
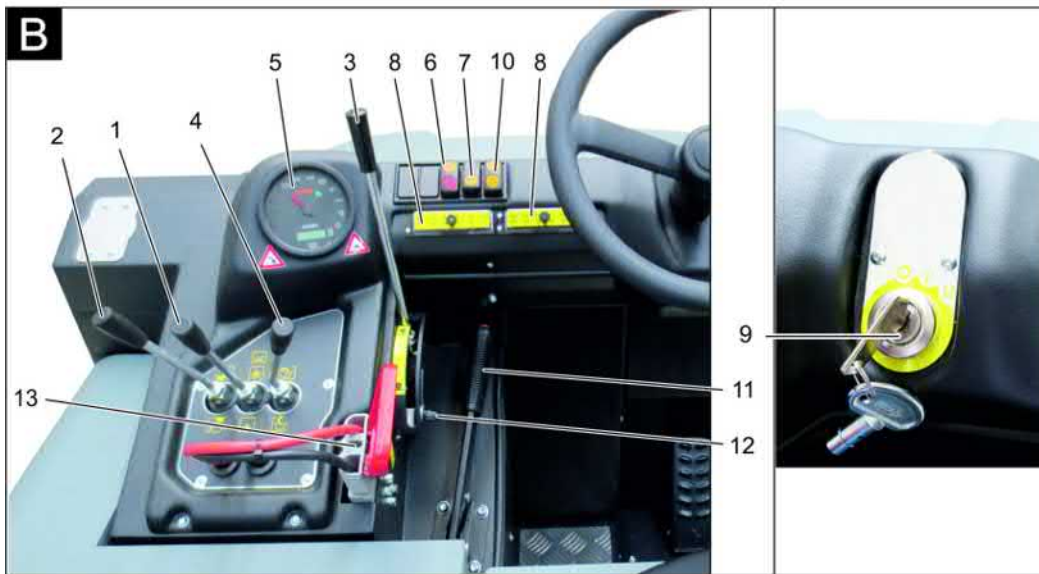
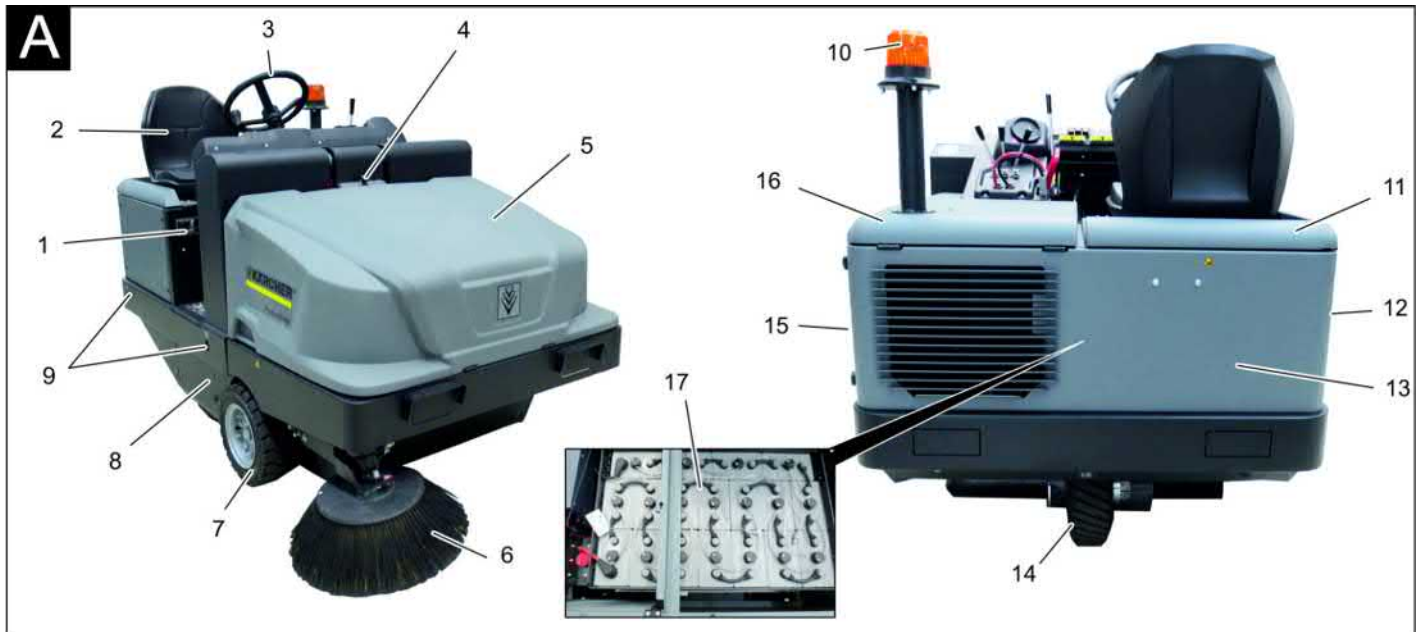

**Изображение подметальной машины**

**Рисунок А**

- 1 Заводская табличка с данными
- 2 Сиденье (с контактным переключателем сиденья)
- 3 Рулевое колесо
- 4 Блокировка крышки устройства
- 5 Крышка прибора
- 6 Боковая щетка справа
- 7 Переднее колесо
- 8 Входное отверстие подметающего вала
- 9 Устойчивое место крепления
- 10 Проблесковый маячок
- 11 Крышка устройства справа
- 12 Крышка, правая
- 13 Задний кожух
- 14 Приводное колесо
- 15 Крышка, левая
- 16 Крышка слева (крышка двигателя)
- 17 Комплект аккумуляторов (только в комплекте поставки KM 120/250 R Bp Pack)
- 5 Контрольный индикатор (не подклю-

**Панель управления**

**Рисунок Б**

- 1 Рычаг управления цилиндрической и боковой щетками  
Рычаг вперед: включение цилиндрической щетки и опускание и включение боковой щетки.  
Рычаг назад: включение цилиндрической щетки
- 2 Рычаг управления бункером для мусора  
Подъем/опускание резервуара для сбора мусора
- 3 Рычаг управления цилиндрической щеткой  
Подъем и опускание цилиндрической щетки
- 4 Рычаг управления крышкой бункера  
Открыть/закрыть крышку резервуара
- 5 Контрольные индикаторы и дисплей
- 6 Выключатель нагнетателя и очистка фильтра  
Среднее положение: Очистка фильтра и нагнетатель выкл.  
Положение сзади: Нагнетатель вкл.

Переднее положение: Очистка фильтра вкл.

- 7 Выключатель звукового сигнала
- 8 Предохранители
- 9 Замок зажигания  
Положение 0: Двигатель выключен  
Положение 1: Включить зажигание  
Положение 2: Запустить двигатель,
- 10 Переключатель направления движения
- 11 Стояночный тормоз
- 12 Регулировка износа / плоскости подметания цилиндрической щетки
- 13 Штекер аккумулятора

**Педали**

**Рисунок В**

- 1 Педаль тормоза
- 2 Ходовая педаль

**Контрольные индикаторы и дисплей**

**Рисунок Г**

- 1 Емкость аккумулятора
- 2 Индикатор заряда аккумулятора
- 3 Индикатор режима работы
- 4 Индикатор габаритов
- 6 Индикатор ближнего света

- 7 Контрольный индикатор (не подключен)
- 8 Контрольный индикатор направления движения "Вперед"
- 9 Контрольный индикатор направления движения "Назад"
- 10 Счетчик рабочих часов

## Перед началом работы

### Зафиксировать/отпустить стояночный тормоз

- Отпустить стояночный тормоз, нажимая при этом на педаль тормоза.
- Зафиксировать стояночный тормоз, нажимая при этом на педаль тормоза.

## Начало работы

### Общие указания

- Поставить подметающую машину на ровной поверхности.
- Вытянуть ключ зажигания.
- Зафиксируйте стояночный тормоз.

### Работы проверки и техническому обслуживанию

#### Ежедневно перед началом работы

- Проверить состояние заряда аккумулятора, при необходимости зарядить аккумуляторы (см. главу „Зарядка аккумуляторов“).
- Проверить метущий валик и боковые щетки на износ и наличие намотавшихся лент.
- Проверить колеса на наличие намотавшихся лент.
- Проверить исправное состояние всех элементов управления.
- Проверить прибор на предмет повреждений.
- Выполнить чистку фильтра для пыли с помощью кнопки очистки фильтра.

**Указание:** Описание см. в главе "Уход и техническое обслуживание".

### Указания по технике безопасности по обращению с аккумуляторами

При обращении с аккумуляторами следует соблюдать следующие предупредительные указания:

	Соблюдать указания на аккумуляторе, в инструкции по пользованию и руководстве по эксплуатации прибора!
	Носить защиту для глаз!
	Не допускать детей к электроду и аккумуляторам!
	Опасность взрыва!

	Запрещается разведение огня, искрение, открытые источники света и курение!
	Опасность получения химических ожогов!
	Первая помощь!
	Предупредительная маркировка!
	Утилизация!
	Не выбрасывать аккумулятор в мусорный контейнер!
	Предупреждение об опасности поражения электрическим током!

#### ⚠ Опасность

**Взрывоопасность!** Не класть инструменты или подобные предметы на аккумулятор, т.е. конечные полюса и на соединители элементов.

#### ⚠ Опасность

**Опасность получения травм!** Когда не прикасаться ранами к свинцовым элементам. После работ с аккумулятором необходимо очистить руки.

#### ⚠ Опасность

**Опасность возгорания и взрыва!**

- Запрещается курение и разведение открытого огня.
- Помещение, в котором заряжаются аккумуляторы, должно хорошо проветриваться, так как при зарядке выделяется легко взрывающийся газ.

#### ⚠ Опасность

**Опасность получения химических ожогов!**

- При попадании брызг электролита в глаза или на кожу промыть большим количеством чистой воды.
- После этого незамедлительно обратиться к врачу.
- Грязную одежду застирать.

## Зарядка аккумуляторов

### ОСТОРОЖНО

Перед началом работы прибора зарядить аккумуляторы.

#### ⚠ ОПАСНОСТЬ

**Опасность получения травм!** При обращении с аккумуляторами соблюдать правила техники безопасности. Соблюдать инструкцию по эксплуатации, предоставленную изготовителем зарядного устройства. Необходимо соблюдать указания приложенной инструкции по эксплуата-

ции, предоставленной производителем аккумуляторов, и действовать соответственно.

Заряжать аккумуляторы только с помощью соответствующего зарядного устройства.

#### ⚠ Опасность

**Опасность химического ожога.** Долив воды в разряженный аккумулятор может привести к выливаю электролита! При обращении с аккумуляторным электролитом следует носить защитные очки и соблюдать предписания для предотвращения травм и повреждений одежды. Брызги электролита, попавшие на кожу или одежду, следует незамедлительно смыть обильным количеством воды.

### ОСТОРОЖНО

**Опасность повреждения.** Для доливки в аккумулятор использовать только дистиллированную или обессоленную воду (стандарт Союза немецких инженеров VDE 0510). Не использовать добавки (так называемые "улучшающие средства"), в противном случае теряется право на гарантийное обслуживание.

### Рекомендуемые аккумуляторы, зарядные устройства

	Номер заказа
<b>Блок аккумуляторов</b> 36 В, 360 А/ч, (в отсеке, необслуживаемый)*	6.654-282.0
<b>Зарядное устройство</b> 36 В, 50 А	6.654-283.0

\* для работы устройства необходимо 1 блок аккумуляторов

Применение других аккумуляторов и зарядных устройств не рекомендуется и разрешается только после консультации с представителями сервисного центра KÄRCHER.

- Извлечь аккумуляторный штекер из машины и соединить со штекером зарядного устройства.
- Подключить штекер зарядного устройства к соответствующей розетке на 16 А, зарядное устройство самостоятельно начнет процесс зарядки.
- Во время процесса зарядки держать обе крышки двигателя открытыми.
- **Указание:** После зарядки аккумуляторов отсоединить зарядное устройство сначала от сети, затем от аккумуляторов.

### Проверка и корректировка уровня жидкости в аккумуляторе

#### ОСТОРОЖНО

**Обязательно соблюдать указания производителя аккумуляторов и действовать в соответствии с ними.**

### Проверить уровень зарядки аккумулятора

- Индикатор емкости аккумулятора в зеленой области:

- Аккумулятор заряжен.
- Индикатор емкости аккумулятора в желтой области:  
Аккумулятор заряжен наполовину.
- Индикатор емкости аккумулятора в красной области:  
Аккумулятор почти разряжен. Подметание вскоре автоматически прекращается.
- Контрольная лампочка горит красным цветом  
Аккумулятор разряжен. Подметание автоматически прекращается (Продолжение работы поворотного агрегата возможно только после зарядки аккумулятора).
- В этом случае аппарат следует направить к зарядной станции, избегая при этом подъемов.
- Зарядить аккумулятор.

## Эксплуатация

### Настроить положение сиденья водителя

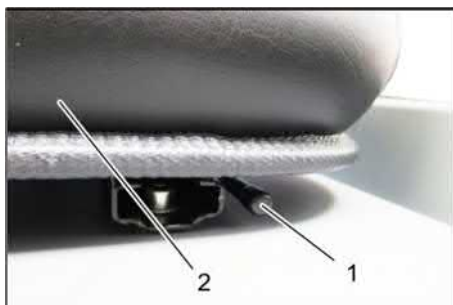

- 1 Рычаг регулировки сиденья
  - 2 Сиденье для водителя
- Потянуть в сторону рычаг регулировки сиденья.
  - Передвинуть сиденье, отпустить рычаг и дать ему зафиксироваться.
  - Перемещением сиденья вперед/назад проверить его фиксацию.

### Запуск прибора

- Указание:** Аппарат оснащен контактным переключателем сиденья. При вставании с сиденья водителя аппарат отключается.
- Занять место в сиденье оператора.
  - Перевести переключатель направления движения в среднее положение.
  - Зафиксируйте стояночный тормоз.
  - Вставить ключ в замок зажигания.
  - Повернуть ключ зажигания в положение „I“.  
Устройство готово к работе.
  - Повернуть ключ зажигания в положение „II“.  
Устройство готово к перемещению.
- Указание:** Индикатор емкости аккумулятора отображает фактическое состояние заряда с задержкой в 10 секунд.

### Передвижение на аппарате

- Нажать и держать нажатой педаль тормоза.
- Отпустите стояночный тормоз.



- 1 Направление движения "Вперед"
- 2 Направление движения назад

### Передвижение вперед

- Переключатель направления движения находится в положении "Вперед".
- Плавно нажать на педаль акселератора.

### Передвижение назад

#### ⚠ Опасность

*Опасность получения травм! При езде задним ходом не должна создаваться опасность для других лиц, при необходимости, их необходимо предупредить.*

#### ОСТОРОЖНО

*Опасность повреждения! Переключатель направления движения разрешается активировать только после остановки устройства.*

- Переключатель направления движения находится в положении "Назад".
- Плавно нажать на педаль акселератора.

### Характер движения

- С помощью педали акселератора возможно бесступенчатое регулирование скорости движения.
- Следует избегать резкого нажатия на педаль, так как в этом случае гидравлическая система может получить повреждение.

### Торможение

- При отпуске педали движения аппарат автоматически тормозится и останавливается.

**Указание:** Действие тормоза можно усилить, нажав на ножной тормоз.

### Преодоление препятствий

Преодоление неподвижных препятствий высотой до 70 мм:

- Препятствия следует преодолевать осторожно, во время движения вперед и на медленной скорости.

Преодоление неподвижных препятствий высотой свыше 70 мм:

- Подобные препятствия следует преодолевать только с использованием подходящей ramпы.

### Подметание

#### ВНИМАНИЕ

*Не допускать попадания в машину упаковочных лент, проволоки и т.д., так как это может привести к повреждению подметающего механизма.*

**Указание:** Для достижения оптимального результата работы необходимо со-

размерять скорость движения с местными условиями.

**Указание:** Во время работы следует регулярно очищать фильтр для пыли.

**Примечание:** При увеличившихся работах в среде мелкой пыли фильтр следует очищать чаще.

### Рычаг управления



- 1 Рычаг управления цилиндрической и боковой щетками
  - 2 Рычаг управления бункером для мусора
  - 3 Рычаг управления цилиндрической щеткой
  - 4 Рычаг управления крышкой бункера
- ### Рычаг управления цилиндрической и боковой щетками

- Рычаг управления (1) вперед: включение цилиндрической щетки и опускание и включение боковой щетки.
- Рычаг управления (1) назад: цилиндрическая щетка включается.

### Рычаг управления бункером для мусора

- Рычаг управления бункером для мусора (2) вперед: Бункер для мусора опускается.
- Рычаг управления бункером для мусора (2) назад: Бункер для мусора поднимается.

### Рычаг управления подметающим валиком

- Рычаг управления цилиндрической щеткой (3) вперед: цилиндрическая щетка поднимается.
- Рычаг управления цилиндрической щеткой (3) назад: цилиндрическая щетка опускается.

### Рычаг управления крышкой бункера

- Рычаг управления крышкой бункера (4) вперед: Крышка бункера для мусора открывается.
- Рычаг управления крышкой бункера (4) назад: Крышка бункера для мусора закрывается.

## Подметание сухого пола



- Включить нагнетатель.
- **При подметании поверхностей:**  
Рычаг управления цилиндрической и боковой щетками (1) назад: включение цилиндрической щетки.  
Рычаг управления цилиндрической щеткой (3) назад: цилиндрическая щетка опускается.
- Рычаг управления крышкой бункера (4) вперед: Крышка бункера открывается.
- **При чистке краев:**  
Рычаг управления цилиндрической и боковой щетками (1) вперед: цилиндрическая щетка включается, боковая щетка включается и опускается.  
Рычаг управления цилиндрической щеткой (3) назад: цилиндрическая щетка опускается.

## Подметание влажного или мокрого пола

- Выключить нагнетатель.
- **При подметании поверхностей:**  
Рычаг управления цилиндрической и боковой щетками (1) назад: включение цилиндрической щетки.  
Рычаг управления цилиндрической щеткой (3) назад: цилиндрическая щетка опускается.
- Рычаг управления крышкой бункера (4) вперед: Крышка бункера открывается.
- **При чистке краев:**  
Рычаг управления цилиндрической и боковой щетками (1) вперед: цилиндрическая щетка включается, боковая щетка включается и опускается.  
Рычаг управления цилиндрической щеткой (3) назад: цилиндрическая щетка опускается.

## Опорожнить резервуар для сбора мусора

### ⚠ **ОПАСНОСТЬ**

Опасность получения травм!

- Во время удаления содержимого из бункера для сбора мусора в зоне его движения не должны находиться люди и животные.

Опасность опрокидывания!

- Во время удаления содержимого из бункера для мусора аппарат должен находиться на ровной поверхности.

### ⚠ **ПРЕДУПРЕЖДЕНИЕ**

Опасность сдавливания!

- Не дотрагиваться до рычажного механизма опорожняющего устрой-

ства резервуара. Не стоять под поднятым бункером.

### **ВНИМАНИЕ**

Опасность травм и повреждений!

- Во время процесса опорожнения возможен выброс материала вращающегося метущего валика. Соблюдать достаточное расстояние.



- Подъем цилиндрической и боковой щеток: рычаг управления 1 по центру и рычаг управления 3 вперед.
- Чтобы закрыть крышку бункера, рычаг управления (4) перевести назад.
- Чтобы поднять крышку бункера, рычаг управления бункером (2) перевести назад.
- Медленно подъехать к резервуару для сбора пыли.
- Зафиксируйте стояночный тормоз.
- Чтобы открыть крышку бункера, следует перевести вперед рычаг управления крышкой бункера (4) и опустить бункер для мусора.
- Чтобы закрыть крышку бункера, рычаг управления крышкой бункера (4) перевести назад до фиксации в конечном положении.
- Отпустите стояночный тормоз.
- Медленно отъехать от резервуара для сбора пыли.
- Чтобы опустить бункер для мусора в конечное положение, рычаг управления бункером для мусора (2) перевести вперед

## Выключение прибора

- Нажать и держать нажатой педаль тормоза.
- Зафиксируйте стояночный тормоз.
- Ключ зажигания повернуть в позицию "0" и вытащить его из замка.

## Транспортировка

### ⚠ **ОПАСНОСТЬ**

Повреждения при транспортировке!

- Следить за собственным весом (транспортный вес) устройства при транспортировке на подвесе или автомобилях.
- При перевозке аппарата в транспортных средствах следует учитывать действующие местные государственные нормы, направленные на защиту от скольжения и опрокидывания.
- Ключ зажигания повернуть в позицию "0" и вытащить его из замка.
- Зафиксируйте стояночный тормоз.
- Прикрепить устройство к устойчивым местам крепления (4 шт) с помощью натяжных ремней, тросов или цепей.
- Зафиксировать аппарат, подложив под его колеса клинья.
- При транспортировке подметающей машины отсоединять клеммы аккумулятора.

## Хранение/вывод из эксплуатации

### ⚠ **ОПАСНОСТЬ**

Опасность получения травм и повреждений! При хранении следует обратить внимание на вес устройства.

- Установить подметающую машину на ровной поверхности в сухом, защищенном от мороза месте. Накрыть для защиты от пыли.
  - Приподнять подметающий вал и боковые щетки, чтобы не повредить их.
  - Закрыть крышку бункера.
  - Ключ зажигания повернуть в позицию "0" и вытащить его из замка.
  - Зафиксируйте стояночный тормоз.
  - Принять меры против непровольного качения подметающей машины.
- Если подметающая машина не используется в течение длительного времени, дополнительно следует соблюдать следующее:
- Очистить подметающую машину снаружи и внутри.
  - Извлечь штекер аккумулятора из машины.
  - Аккумулятор следует зарядить, а затем заряжать приibl. каждые два месяца.

## Уход и техническое обслуживание

### Общие указания

### **ВНИМАНИЕ**

Опасность повреждения!

- Пылевой фильтр не нужно промывать.
- Проведением ремонтных работ разрешается заниматься только авторизованным сервисным центром, или специалистами в этой сфере, которые ознакомлены с соответствующими предписаниями правил техники безопасности.

- Передвижные промышленные приборы проходят проверку безопасности согласно VDE 0701.
- Поставить подметающую машину на ровной поверхности.
- Ключ зажигания повернуть в позицию "0" и вытащить его из замка.
- Зафиксируйте стояночный тормоз.

### Чистка

#### ОСТОРОЖНО

Опасность повреждения!

- Не разрешается чистить прибор из водяного шланга или струей воды под высоким давлением (опасность короткого замыкания и других повреждений).

#### Чистка аппарата изнутри

##### ⚠ ОПАСНОСТЬ

Опасность получения травм!

- Носить защитную маску против пыли и защитные очки.
- Протереть аппарат тряпкой.
- Обдуть аппарат сжатым воздухом.

#### Чистка аппарата снаружи

- Очистить аппарат, используя для этого влажную тряпку, пропитанную мягким щелочным раствором.

Указание: Использование агрессивных моющих средств не допускается.

### Периодичность технического обслуживания

Указание: Счетчик рабочих часов сообщает о моменте проведения обслуживания.

#### Техническое обслуживание, осуществляемое клиентом

Указание: Все работы по техническому обслуживанию со стороны клиента должны проводиться квалифицированным специалистом. В случае необходимости в любой момент можно обратиться за помощью в специализированную торговую организацию фирмы Kärcher.

#### Ежедневное техническое обслуживание:

- Проверить метущий валик и боковые щетки на износ и наличие намотавшихся лент.
- Проверить исправное состояние всех элементов управления.
- Проверить прибор на предмет повреждений.

#### Еженедельное техническое обслуживание:

- Проверить гидравлическую установку.
- Проверить уровень масла в гидравлической системе.
- Проверить уровень тормозной жидкости.
- Проверить износ уплотнительных накладок, при необходимости заменить
- Проверить и смазать крышку резервуара.

#### Техническое обслуживание изнашивающихся частей:

- Заменить уплотнительные планки.

- Отрегулировать или заменить боковые уплотнения.
- Заменить подметающий вал.
- Заменить боковые щетки.

Указание: Описание см. в главе "Работы по техническому обслуживанию".

#### Техническое обслуживание, осуществляемое сервисной службой

##### Обслуживание через 50 часов работы:

- Провести первую инспекцию после технического обслуживания.

##### Техническое обслуживание через 250 часов работы:

- Провести инспекцию после технического обслуживания.

Указание: Для сохранения права на гарантийное обслуживание все работы по техническому и профилактическому обслуживанию и в течение гарантийного срока должны проводиться уполномоченной сервисной службой фирмы Kärcher в соответствии с брошюрой по техническому обслуживанию.

### Работы по техническому обслуживанию

#### Подготовка:

- Поставить подметающую машину на ровной поверхности.
- Ключ зажигания повернуть в позицию "0" и вытащить его из замка.
- Зафиксируйте стояночный тормоз.

#### Общие сведения по технике безопасности

##### ⚠ ОПАСНОСТЬ

Опасность получения травм! Всегда при поднятом резервуаре для сбора мусора устанавливать предохранительные штанги.



- 1 Держатель предохранительной штанги
  - 2 Предохранительная штанга
- Откинуть вверх предохранительную штангу для опорожнения поднятого резервуара и вставить ее в держатель (предохранительный)

#### Заменить аккумуляторные батареи

##### ВНИМАНИЕ

Во время установки аккумуляторов следить за направленностью полюсов аккумулятора. Установка полюсов слева по направлению движения.

Допускается замена только полного комплекта аккумуляторов. Замену разрешается осуществлять только квалифицированному персоналу.

- Из-за большого веса (450 кг) замену следует производить с применением крана.

Указание: Перед заменой аккумулятора следует удалить поперечную планку.

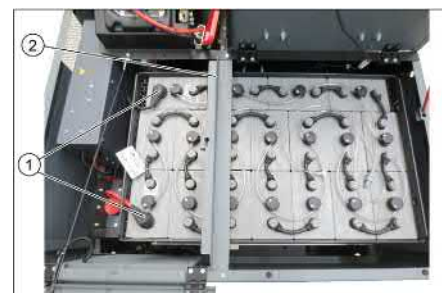

- 1 Полюсы аккумулятора - слева по направлению движения
  - 2 Поперечная распорка
- При вынимании аккумулятора в начале следует обязательно отсоединить отрицательный полюс (-).
  - Прикрепить крановые канаты к 4 петлям комплекта аккумуляторных батарей и осторожно извлечь аккумуляторы.

#### Проверить уровень тормозной жидкости и долить тормозную жидкость

##### ⚠ ОПАСНОСТЬ

Опасность получения травм!

- Всегда при поднятом резервуаре для сбора мусора устанавливать предохранительные штанги.
- Защиту выполнять только за пределами опасной зоны.

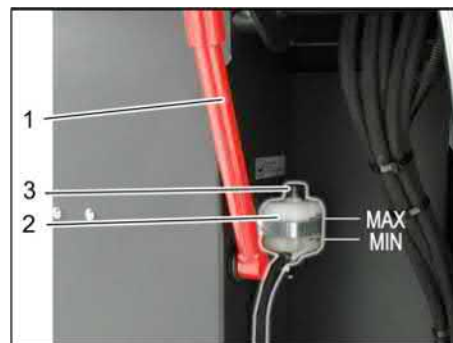

- 1 Держатель предохранительной штанги
  - 2 Бачок тормозной жидкости
  - 3 Запорная крышка
- Поднять бункер для мусора вверх и закрепить предохранительные штанги, см. главу "Опорожнение бункера для мусора"
  - Проверить наличие достаточного количества тормозной жидкости в соответствующем бачке.
- Указание  
Уровень должен находиться между отметками MIN (Мин.) и MAX (Макс.).
- При необходимости долейте имеющуюся в продаже DOT-тормозную жидкость.

## Проверить уровень и долить масло для гидравлических систем

### УВЕДОМЛЕНИЕ

Резервуар для сбора мусора не должен быть приподнят.

- Открыть кожух двигателя.



- 1 Бак для гидравлического масла
  - 2 Смотровое стекло
  - 3 Крышка, отверстие для заливки масла
- Проверить уровень масла в гидравлической системе в смотровом окне.
  - Уровень масла должен находиться между отметками "MIN" и "MAX".
  - Если уровень масла ниже отметки "MIN", долить масло.
  - Открутить запорную крышку отверстия для заливки масла.
  - Очистить область заливки.
  - Залить масло для гидравлических систем.

### Вид масла: см. "Технические данные".

- Закрутить запорную крышку отверстия для заливки масла.

## Проверить гидравлическую установку

- Зафиксируйте стояночный тормоз.
- Запустить двигатель.

Ремонт гидравлической установки проводить только с привлечением сервисной службы фирмы Karcher.

- Проверить герметичность всех без исключения гидравлических шлангов и соединений.

## Проверка подметающего вала

- Занять место в сиденье оператора.
- Перевести переключатель направления движения в среднее положение.
- Повернуть ключ зажигания в положение „I“.
- Поднять до упора резервуар для сбора мусора.
- Ключ зажигания повернуть в позицию "0" и вытащить его из замка.
- Зафиксируйте стояночный тормоз.
- Установить предохранительные штанги для опорожнения поднятого резервуара.
- Удалить с подметающего вала намотавшиеся ленты и веревки.
- Вынуть предохранительные штанги.
- Вставить ключ в замок зажигания.
- Повернуть ключ зажигания в положение „I“.
- Опустить резервуар для сбора мусора в начальное положение.

- Ключ зажигания повернуть в позицию "0" и вытащить его из замка.

## Замена подметающего вала



- 1 Ключ
  - 2 Боковая обшивка
- Поднять вверх бункер для мусора и подпереть с помощью предохранительной штанги.
  - Открыть боковую панель с помощью ключа.



- 1 Скоба
  - 2 Барашковая гайка
  - 3 Боковое уплотнение
- Отвинтить барашковые гайки.
  - Снимите скобу.
  - Откинуть наружу боковое уплотнение.
  - Вывинтить крепежный винт держателя подметающего вала и повернуть наружу приемное устройство.
  - Вынуть подметающий вал.

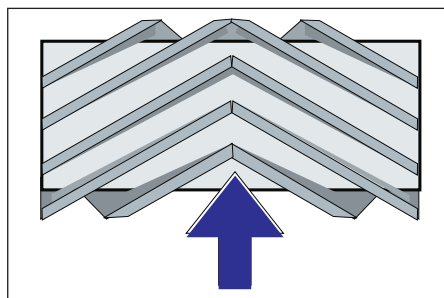

Расположение подметающего вала при установке по направлению движения (вид сверху)

**Указание:** При установке нового подметающего вала следить за положением щетины.

- Установить новый подметающий вал. Пазы подметающего вала должны совпасть с выступами балансира.

**Указание:** После установки нового подметающего вала необходимо снова отрегулировать плоскость подметания.

## Проверка и корректировка плоскости подметания для подметающего вала

**Указание:** На заводе устанавливается высота плоскости подметания, равная 80 мм. Ее значение можно плавно регулировать с помощью плавающего крепления подметающего вала.

- Проверить давление в шинах.
- Выключить всасывающий вентилятор
- Поставить подметающую машину на ровный гладкий пол, покрытый видимым слоем пыли или мела.
- Рычаг управления цилиндрической и боковой щетками (1) назад: включение цилиндрической щетки. Рычаг управления цилиндрической щеткой (3) назад: цилиндрическая щетка опускается.
- Дать цилиндрической щетке поработать в течение прибл. 10 секунд.
- Рычаг управления цилиндрической и боковой щетками (1) установить по центру. Рычаг управления цилиндрической щеткой (3) вперед: цилиндрическая щетка поднимается.
- Приподнять резервуар для сбора мусора.
- Дать аппарату задний ход.
- Проверить плоскость подметания.

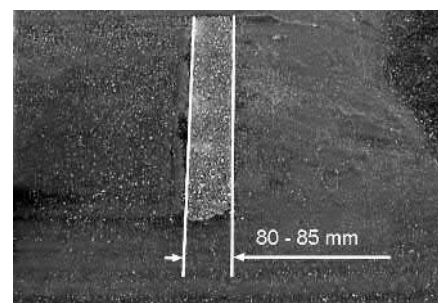

Профиль подметания должен иметь вид равномерного прямоугольника шириной 80-85 мм.



- Открыть и отрегулировать упорный винт устройства регулировки износа (12). Упор вверх: уменьшение плоскости подметания. Упор вниз: увеличение плоскости подметания.
- Снова затянуть упорный винт.
- Проверить плоскость подметания цилиндрической щетки, как описано выше.



### Проверка и корректировка профиля подметания для боковых щеток

- Приподнять боковые щетки.
- Поставить подметающую машину на ровный гладкий пол, покрытый видимым слоем пыли или мела.
- Опустить боковую щетки и дать ей поработать припл. 10 секунд.
- Приподнять боковые щетки.
- Дать аппарату задний ход.
- Проверить плоскость подметания.

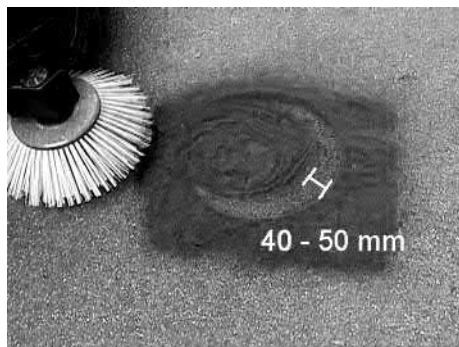

Ширина профиля подметания должна составлять от 40 до 50 мм.

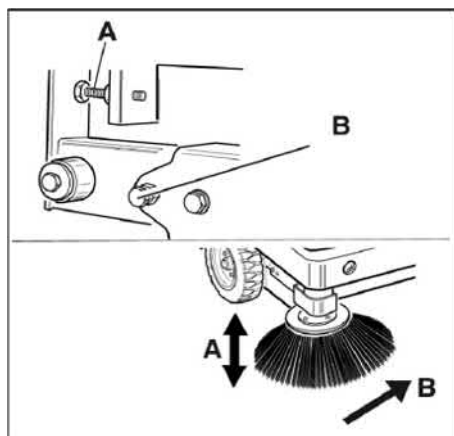

- Отрегулировать положение плоскости подметания с помощью двух установочных винтов.
- Проверить плоскость подметания.

### Установить боковые уплотнения

#### ⚠ ОПАСНОСТЬ

Опасность получения травм! Всегда при поднятом резервуаре для сбора мусора устанавливать предохранительные штанги.

- Поднять вверх резервуар для сбора мусора и зафиксировать с помощью предохранительной штанги.
- Откинуть вверх предохранительную штангу для опорожнения поднятого резервуара и вставить ее в держатель (предохранительный)



- 1 Держатель предохранительной штанги

### 2 Предохранительная штанга

- Открыть боковую панель, как описано в главе „Замена подметающего вала“ выше.
- Ослабить 6 барашковых гаек на боковой плоской стопорной шайбе.
- Ослабить 3 гайки (SW 13) на передней плоской стопорной шайбе.
- Нажимать боковое уплотнение вниз (продольное отверстие) до тех пор, пока его край не окажется на расстоянии 1 - 3 мм от пола.
- Привинтить плоскую стопорную шайбу.
- Повторить последовательность для другой стороны устройства.

### Вручную очистить фильтр для пыли



- Включить чистку фильтра вручную, Проверить/заменить фильтр для пыли

#### ⚠ ПРЕДУПРЕЖДЕНИЕ

Опасность получения травм!

- При работе с фильтровальной установкой носить маску для защиты от пыли. Соблюдать предписания по технике безопасности в отношении обращения с мелкой пылью.
- Выполнить чистку фильтра для пыли с помощью кнопки очистки фильтра.
- Опорожнить резервуар для сбора мусора.



- 1 Блокировка крышки устройства
- 2 Крышка прибора
- 3 Крышка фильтра
- Открыть блокировку. Для этого необходимо открутить винт с головкой в виде звездочки.
- Откинуть крышку прибора вперед

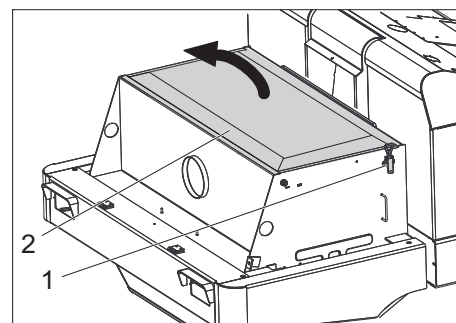

- 1 Замок, крышка фильтра (2x)
- 2 Крышка фильтра
- Открыть замок.
- Открыть крышку фильтра.



- 1 Поперечные распорки
- 2 Пылевой фильтр
- Проверить фильтр пыли, в случае необходимости произвести чистку или заменить.

#### Указание

Замену фильтра пыли разрешается проводить только сотрудникам сервисной службы фирмы Kärcher.

- Надеть и зафиксировать крышку фильтра.

### Замена лампы накаливания фары (опция)

- Открутить фары.
- Вынуть фары и вытащить штекерный разъем.

**Указание:** Запомнить положение штекерного разъема.

- Открутить фары друг от друга.
- Открутить корпус фары, при этом держать корпус горизонтально, так как блок лампы не закреплен.
- Разжать скобу и вынуть лампу накаливания.
- Вставить новую лампочку.
- Снова собрать в обратной последовательности.

### Замена лампы накаливания указателя поворотов (опция)

**Указание:** Для замены лампы указателя поворота вынуть стекло из корпуса указателя.

### Замена предохранителей

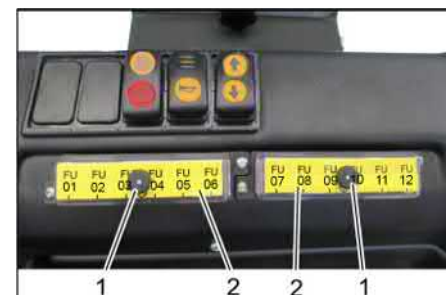

- 1 Гайка с прямой накаткой
  - 2 Крышка ящика с предохранителями
- Выкрутить гайку с продольной накаткой
  - Открыть крышку на предохранительном ящике.
  - Проверить предохранители.
  - Неисправные предохранители заменить.

**Указание:** Использовать только предохранители с одинаковым значением.

FU01	Предохранительное реле Ходовая педаль	3 A
FU02	Многофункциональная индикация	5 A
FU03	Выключение аккумулятора	3 A
FU04	Переключатель направления движения	3 A
FU05	Система управления движением	3 A
FU06	Вибраторная система	15 A
FU07	Система управления системой всасывания	3 A
FU08	Проблесковый маячок	7.5 A
FU09	Звуковой сигнал	7.5 A
FU10	Освещение	15 A
FU11	Стеклоочиститель	3 A
FU12	Кабина водителя (опция)	10 A
FU 13*	Ходовой двигатель	125 A
FU 14*	Электромотор	100 A
FU 15*	Всасывающий вентилятор	20 A

\* Эти предохранители должны заменяться только сервисной службой, поскольку может потребоваться проверка наличия ошибок устройства.

## Заявление о соответствии EU

Настоящим мы заявляем, что нижеуказанный прибор по своей концепции и конструкции, а также в осуществленном и допущенном нами к продаже исполнении отвечает соответствующим основным требованиям по безопасности и здоровью согласно директивам EU. При внесении изменений, не согласованных с нами, данное заявление теряет свою силу.

**Продукт** Подметающая машина с местом для водителя  
**Тип:** KM 120/250 R Вр  
 1.186-002.0  
 KM 120/250 R Вр Pack  
 1.186-003.0

**Основные директивы EU**  
 2006/42/EC (+2009/127/EC)  
 2014/30/EU  
 2000/14/EC

**Примененные гармонизированные нормы**  
 EN 60335-1  
 EN 60335-2-72  
 EN 55012: 2007 + A1: 2009  
 EN 61000-6-2: 2005  
 EN 62233: 2008

**Примененный порядок оценки соответствия**

2000/14/EC: Приложение V  
**Уровень мощности звука дБ(А)**  
 Измерено: 88  
 Гарантировано: 90

Нижеподписавшиеся лица действуют от имени и по доверенности Правления.

  
 H. Jenner  
 Chairman of the Board of Management

  
 S. Reiser  
 Director Regulatory Affairs & Certification

Уполномоченный сотрудник по ведению документооборота:  
 S. Reiser

Alfred Kärcher SE & Co. KG  
 Alfred-Kärcher-Straße 28-40  
 71364 Winnenden (Germany)  
 Tel.: +49 7195 14-0  
 Fax: +49 7195 14-2212

Winnenden, 2018/10/01

## Помощь в случае неполадок

Неполадка	Способ устранения
Прибор не движется или движется слишком медленно	Занять место на сиденье оператора, система контактного выключателя сиденья активируется
	Поручить проверку предохранителя тягового двигателя FU 13 сервисной службе
	Зарядить или заменить аккумулятор
	Отпустите стояночный тормоз
	Проверить наличие намотавшихся лент и шнуров.
	Обратиться в сервисную службу Kärcher
Свистящий шум в гидравлической системе	Залить рабочую жидкость для гидравлических систем.
	Обратиться в сервисную службу Kärcher
Боковые щетки вращаются только медленно или вообще не вращаются	Проверить наличие намотавшихся лент и шнуров.
	Обратиться в сервисную службу Kärcher
Небольшая или вообще отсутствующая мощность всасывания в области щеток.	Очистить фильтр
	Обратиться в сервисную службу Kärcher
Аппарат сильно пылит	Установить боковые уплотнения
	Включить нагнетатель
	Очистка фильтра для пыли
	Замена уплотнений фильтра
	Обратиться в сервисную службу Kärcher
Подметающее устройство оставляет мусор	Удалить содержимое из резервуара для сбора мусора
	Очистка фильтра для пыли
	Замена подметающего вала
	Регулировка профиля подметания
	Замена уплотняющих лент на резервуаре для сбора мусора
	Устранение блокировки подметающего вала
	Обратиться в сервисную службу Kärcher
Резервуар для сбора мусора не поднимается или не опускается	Проверить предохранители.
	Снять фиксирующую опору с контейнера для мусора
	Обратиться в сервисную службу Kärcher
Резервуар для сбора мусора вращается только медленно или вообще не вращается	Обратиться в сервисную службу Kärcher
Нарушение работы подвижных элементов гидравлической системы	Обратиться в сервисную службу Kärcher

## Технические данные

		KM 120/250 R Вр	KM 120/250 R Вр Pack
<b>Характеристики прибора</b>			
Скорость движения вперед	km/h	6	6
Скорость движения назад	km/h	3	3
Способность подъема в гору (макс.)	--	14%	14%
Обрабатываемая поверхность, без боковых щеток	m <sup>2</sup> /h	5400	5400
Рабочая ширина, с 1 боковыми щетками	m <sup>2</sup> /h	7200	7200
Рабочая ширина, без боковых щеток	mm	900	900
Рабочая ширина, с 1 боковыми щетками	mm	1200	1200
Тип защиты, каплезащитный	--	IPX 3	IPX 3
Время работы при полном заряде аккумулятора	h	--	3,5
<b>Электрическая система</b>			
Емкость аккумулятора	V, Ah	--	36, 360
Комплект аккумуляторов	kg	--	450
<b>Гидравлическая система</b>			
Объем масла во всей гидравлической системе	l	25	25
Объем масла в гидравлическом резервуаре	l	20,5	20,5

Тип гидравлического масла	--	HV 46	HV 46
<b>Резервуар для сбора мусора</b>			
Максимальная высота разгрузки	mm	1400	1400
Объем резервуара для сбора мусора	l	250	250
<b>Метуший вал</b>			
Диаметр подметающего вала	mm	300	300
Ширина подметающего вала	mm	900	900
Число оборотов	1/min	325	325
Профиль подметания	mm	80	80
<b>Боковая щетка</b>			
Диаметр боковых щеток	mm	600	600
Число оборотов (плавная регулировка)	1/min	61	61
<b>Массивные шины</b>			
Размер спереди	--	15-4,5 x 8	15-4,5 x 8
Давление воздуха, сзади	--	15-4,5 x 8	15-4,5 x 8
<b>Тормоза</b>			
Передние колеса	--	механический	механический
Заднее колесо	--	электрический	электрический
<b>Система фильтрации и всасывания</b>			
Серия	--	Мешочный фильтр	Мешочный фильтр
Число оборотов	1/min	2800	2800
Поверхность фильтра тонкой очистки	m <sup>2</sup>	6,0	6,0
Номинальное разрежение, система всасывания	mbar	15,5	15,5
Номинальный объем потока, система всасывания	m <sup>3</sup> /h	800	800
Вибраторная система	--	Электромотор	Электромотор
<b>Условия окружающей среды</b>			
Температура	°C	от -5 до +40	от -5 до +40
Влажность воздуха, без образования росы	%	0 - 90	0 - 90
<b>Значение установлено согласно EN 60335-2-72</b>			
<b>Уровень шума</b>			
Уровень шума дБ <sub>a</sub>	dB(A)	70	70
Опасность K <sub>PA</sub>	dB(A)	3	3
Уровень мощности шума L <sub>WA</sub> + опасность K <sub>WA</sub>	dB(A)	90	90
<b>Вибрация прибора</b>			
Значение вибрации рука-плечо	m/s <sup>2</sup>	0,7	0,7
Сиденье	m/s <sup>2</sup>	0,5	0,5
Опасность K	m/s <sup>2</sup>	0,1	0,1
<b>Размеры и массы</b>			
Длина x ширина x высота	mm	2082x1250x1450	2082x1250x1450
Радиус поворота вправо	mm	1350	1350
Радиус поворота влево	mm	1350	1350
Вес (без/с аккумулятором)	kg	750/1200	750/1200
Допустимый общий вес	kg	1620	1620
Допустимая нагрузка на ось спереди	kg	797	797
Допустимая нагрузка на ось сзади	kg	823	823
<b>Изготовитель оставляет за собой право внесения технических изменений!</b>			

Általános megjegyzések . . . . .	HU	1
Környezetvédelem . . . . .	HU	1
Garancia . . . . .	HU	1
Tartozékok és pótalkatrészek	HU	1
Szimbólumok az üzemeltetési útmutatóban . . . . .	HU	1
Szimbólumok a készüléken	HU	1
Rendeltetésszerű használat . .	HU	2
Előrelátható hibás használat	HU	2
Alkalmas burkolatok . . . . .	HU	2
Biztonsági tanácsok . . . . .	HU	2
Biztonsági felhívások a kezeléshez . . . . .	HU	2
Biztonsági felhívások a haladási üzemmódhoz . . . . .	HU	2
Biztonsági utasítások akkumulátorral üzemeltetett készülékekhez . . . . .	HU	3
Készülékek magas üritéssel	HU	3
Vezető fölötti védőtetővel rendelkező készülékek . . . . .	HU	3
Biztonsági felhívások a készülék szállításához . . . . .	HU	3
Biztonsági felhívások az ápoláshoz és a karbantartáshoz	HU	3
Funkció . . . . .	HU	3
Lerakodási útmutatások . . . . .	HU	3
Kezelési- és funkció elemek . .	HU	4
Seprőgép ábrája . . . . .	HU	4
Kezelőpult . . . . .	HU	4
Üzembevétel előtt . . . . .	HU	5
Rögzítőfék rögzítése/oldása	HU	5
Üzembevétel . . . . .	HU	5
Általános megjegyzések	HU	5
Ellenőrzési- és karbantartási munkálatok . . . . .	HU	5
Akkumulátorok biztonsági előírásai . . . . .	HU	5
Az akkumulátorok töltése	HU	5
Üzem . . . . .	HU	6
Vezetőülést beállítása . . . . .	HU	6
A készülék beindítása . . . . .	HU	6
Készülék vezetése . . . . .	HU	6
Seprő üzem . . . . .	HU	6
A felsepert anyagok tartályának kiürítése . . . . .	HU	6
A készülék kikapcsolása	HU	7
Szállítás . . . . .	HU	7
Tárolás/Hosszú távú leállítás . .	HU	7
Ápolás és karbantartás . . . . .	HU	7
Általános megjegyzések	HU	7
Tisztítás . . . . .	HU	7
Karbantartási időközök . . . . .	HU	7
Karbantartási munkák . . . . .	HU	7
EU konformitási nyilatkozat . . .	HU	10
Segítség üzemzavar esetén . . .	HU	11
Műszaki adatok . . . . .	HU	11

 A készülék első használata előtt olvassa el ezt az eredeti használati utasítást, ez alapján járjon el és tartsa meg a későbbi használatra vagy a következő tulajdonos számára.

## Általános megjegyzések

Amennyiben kicsomagoláskor szállítási sérülést észlel, akkor értesítse az elárúsítóhelyet.

- A készüléken elhelyezett figyelmeztető és tájékoztató táblák fontos tájékoztatást adnak a veszélytelen üzemeltetésről.
- Az üzemeltetési útmutatóban szereplő megjegyzések mellett a törvényhozó általános biztonsági- és balesetvédelmi előírásait is figyelembe kell venni.

## Környezetvédelem

 A csomagolási anyagok újrahasznosíthatók. Kérjük, ne dobja a csomagolást a házi szemétkedbe, hanem vigye el egy újrahasznosító helyre.

 A régi készülékek értékes újrahasznosítható anyagokat tartalmaznak, amelyeket tanácsos újra felhasználni. Ezért a régi készülékeket az arra alkalmas gyűjtőrendszerek igénybevételével ártalmatlanítsa!

Az akkumulátoroknak, olajnak, üzemanyagoknak és hasonló anyagoknak nem szabad a környezetbe kerülni. Ezeket az anyagokat megfelelő gyűjtőrendszereken keresztül kell ártalmatlanítani.

## Megjegyzések a tartalmazott anyagokkal kapcsolatban (REACH)

Aktuális információkat a tartalmazott anyagokkal kapcsolatosan a következő címen talál:

[www.kaercher.com/REACH](http://www.kaercher.com/REACH)

## Garancia

Minden országban az illetékes forgalmazónk által kiadott garancia feltételek érvényesek. Az esetleges üzemzavarokat az Ön készülékén a garancia lejártáig költségmentesen elhárítjuk, amennyiben anyag- vagy gyártási hiba az oka. Garanciális esetben kérjük, forduljon a vásárlást igazoló bizonylattal kereskedőjéhez vagy a legközelebbi hivatalos szakszervizhez.

## Tartozékok és pótalkatrészek

**⚠ VESZÉLY**  
Veszélyek elkerülés végett az alkatrészek javítását és beépítését csak jóváhagyott szerviz szolgálat végezheti el.

- Csak olyan tartozékokat és alkatrészeket szabad használni, amelyeket a gyártó jóváhagyott. Az eredeti tartozékok és az eredeti alkatrészek biztosítják azt, hogy a készüléket biztonságosan és zavartalanul lehessen üzemeltetni.
- További információkat az alkatrészekről a [www.kaercher.com](http://www.kaercher.com) címen talál a 'Service' oldalakon.

## Szimbólumok az üzemeltetési útmutatóban

**⚠ VESZÉLY**  
Azonnal fenyegető veszélyre figyelmeztet, amely súlyos testi sérüléshez vagy halálhoz vezet.

**⚠ FIGYELMEZTETÉS**  
Esetlegesen veszélyes helyzetre figyelmeztet, amely súlyos testi sérüléshez vagy halálhoz vezethet.

**⚠ VIGYÁZAT**  
Figyelmeztetés esetlegesen veszélyes helyzetre, amely könnyű sérüléshez vagy anyagi kárhoz vezethet.

**FIGYELEM**  
Lehetséges veszélyes helyzetre való figyelmeztetés, amely anyagi kárhoz vezethet.

## Szimbólumok a készüléken

	Égési sérülésveszély forró felületek által! A készüléken történő munka előtt hagyja kellőképpen kihűlni a kipufogó berendezést.
	A készüléken végzendő munkákat mindig erre alkalmas kesztyűvel végezze.
	Zúzódasveszély mozgó autóalkatrészek közé beszorulás által
	Sérülésveszély mozgatott alkatrészek által. Ne nyúljon bele.
	Égésveszély. Ne szívjon fel égő vagy parázsló tárgyat.
	Lánc helye / daruval emelés helye
	Kocsiemelő behelyezési pontjai
	A talaj maximális dőlés-szöge megemelt szeméttartállyal való hajtás esetén.
	Menetirányban csak max. 14 %-os emelkedőkre hajtson fel.

	Figyelem forgó kefe (ügyeljen a forgási irányra).
	Figyelmeztetés veszélyes elektromos feszültségre!
	Tartsa be az utasításokat!
	Lassan állítsa be!
	Kérem, olvassa el az üzemeltetési útmutatót és az alapján járjon el.
	Rongálódásveszély! Porsűrőt ne mossa ki.

## Rendeltetésszerű használat

A seprőgépet padlófelületek ipari célú tisztítására és pl. a következő használati területekre tervezték:

- Parkolók
- Termelő berendezések
- Logisztikai területek
- Szállodák
- Kiskereskedelem
- Raktár területek
- Járdák
- A seprőgép bel- és kültéri szennyezett felületek seprésére készült.
- A készülék és a munkaberendezés szabályszerű állapotát és üzembiztonságát használat előtt ellenőrizni kell. Ha a készülék állapota nem kifogástalan, akkor nem szabad használni.
- Ezt a seprőgépet kizárólag a jelen kezelési útmutatóban megadottaknak megfelelően használja.
- A készüléken nem szabad változtatásokat végrehajtani.
- A készülék csak az üzemeltetési útmutatóban szereplő padlózatokra alkalmas.
- Csak a gyártóvállalat vagy annak megbízottja által géphasználatra jóváhagyott felületeken szabad vele közlekedni.
- Általánosságban érvényes: Gyúlékony anyagokat a készüléktől távol kell tartani (Robbanás-/Tűzveszély).

## Előrelátható hibás használat

- Soha ne seperjen fel/szívjon fel robbanékony folyadékok, éghető gázokat valamint savakat és oldószereket! Ebbe beletartozik a benzin, a hígító vagy a fűtőolaj, amelyek a beszívott levegővel robbanékony gőzöket vagy keverékeket alkothatnak, továbbá az aceton, hígítatlan savak és oldószerek, mivel ezek a készülékben használt anyagokat megtámadják.
- Soha ne seperjen fel/szívjon fel reaktív fémporokat (pl. alumínium, magnézium, cink), ezek erősen lúgos vagy savas tisztítószerekkel vegyülve robbanékony gázokat termelnek.
- Ne seperjen fel/szívjon fel égő vagy izzó tárgyakat.
- A készülék nem alkalmas egészségre ártalmas anyagok felseprésére.
- A veszélyes területen tartózkodni tilos. Robbanásveszélyes helyiségekben nem szabad üzemeltetni.
- Kísérőszemély szállítása nem megengedett.
- Tárgyak tolása/húzása vagy szállítása ezzel a készülékkel nem megengedett.

## Alkalmas burkolatok

- Aszfalt
- Ipari padló
- Esztrich
- Beton
- Burkolókövek

## Biztonsági tanácsok

### Biztonsági felhívások a kezeléshez

- A léghőzők és kúszóáramutak betartása érdekében a készüléket tilos 2000 m tengerszint feletti magasság felett üzemeltetni.
- (Csak Finnországra érvényes) Amennyiben a készülék PVC tömlővezetékkel van felszerelve, a készüléket ne tegye ki alacsony (0°C alatti) környezeti hőmérsékletnek. A készülékre vonatkozó kérdések esetén kérjük, lépjen kapcsolatba a Kärcher céggel.
- A készülék és a munkaberendezés szabályszerű állapotát és üzembiztonságát használat előtt ellenőrizni kell. Ha a készülék állapota nem kifogástalan, akkor nem szabad használni.
- A készülék veszélyes területen (például benzinkútnál) történő használatakor figyelembe kell venni a megfelelő biztonsági előírásokat. Tilos a készüléket robbanásveszélyes helyiségekben működtetni.
- ⚠ **VESZÉLY**  
Sérülésveszély!  
→ A készüléket ne használja leeső tárgyak ellen védelmet nyújtó tető nélkül olyan helyen, ahol fennáll a lehetősége annak, hogy a kezelőszemély leeső tárgyak által megsérül.
- A kezelőszemélynek a készüléket rendeltetésszerűen kell használni. Figyelembe kell vennie a helyi adottságokat, és a készülékkel való munka közben fi-

gyelnie kell a harmadik személyekre, különösen a gyermekekre.

- Alapvetően be kell tartani a gépjárművekre vonatkozó előírási rendszabályokat, szabályzatokat és rendelkezéseket.
  - A munka megkezdése előtt a kezelőszemélynek meg kell győződnie arról, hogy minden biztonsági berendezés előírászerűen fel van-e helyezve és működik-e.
  - A készülék kezelőszemélye felel más személyeket vagy az ő tulajdonaikat ért balesetért.
  - Ügyelni kell arra, hogy a kezelőszemély szűk ruházatot viseljen. Erős cipőt kell viselni és kerülni kell a lazán hordott ruházatot.
  - Odahajtás előtt ellenőrizni kell a közeli területet (pl. gyermekek). Ügyelni kell a megfelelő látási viszonyokra!
  - Soha nem szabad felügyelet nélkül hagyni a készüléket, amíg a motor üzemben van. A kezelőszemélyzet csak akkor hagyhatja el a készüléket, ha a motort leállították, a készüléket véletlen mozgások ellen biztosították és a kulcsot kihúzták.
  - A készülék jogosulatlan használatának elkerülésére a kulcsot ki kell húzni.
  - A készüléket csak olyan személyek használhatják, akiket a kezelésre kioktattak vagy igazolni tudják, hogy képesek a készülék kezelésére és akiket a használatlal kifejezetten megbíztak.
  - Ez a készülék nem alkalmas arra, hogy olyan korlátozott fizikai, érzékelő vagy szellemi képességgel rendelkező (beleértve a gyerekeket) vagy tapasztalat és/vagy ismeret hiányában lévő személyek használják, kivéve, ha biztonságukért felelős személy felügyeli őket, vagy betanították őket a készülék használatára.
  - Gyerekeket felügyelni kell, annak biztosításáért, hogy a készülékkel ne játszanak.
- VIGYÁZAT**  
Sérülésveszély! Ne seperjen fel csomagolószalagot, drótot vagy hasonlót, mivel ezek a seprőhengerre tekeredhetnek.

### Biztonsági felhívások a haladási üzemmódhoz

#### ⚠ VESZÉLY

Sérülésveszély! Ráhajtás előtt ellenőrizni kell a talaj teherbíró képességét.

#### ⚠ VESZÉLY

Balesetveszély, sérülésveszély!  
Borulásveszély túl nagy emelkedőnél.

- Menetirányban csak max. 14 %-os emelkedőkre hajtson fel.

Billenésveszély gyors kanyarmozgás esetén (különösen bal kanyarok esetén).

- Kanyarokban lassan vezessen.

Borulásveszély instabil talajnál.

- A készüléket kizárólag szilárd talajon mozgassa.

Borulásveszély túl nagy oldalsó dőlésszög-nél.

- Menetiránnyal átlósan csak max. 10%-os emelkedőkre hajtson fel.

### Biztonsági utasítások akkumulátorral üzemeltetett készülékekhez

**Megjegyzés:** Csak akkor áll fenn garancia igény, ha a Kärcher által ajánlott akkumulátorokat és töltőkészülékeket használja.

- Az akkumulátor gyártójának és a töltő készülék gyártójának használati előírásait feltétlenül figyelembe kell venni. Vegye figyelembe a törvényhozó javaslatait az akkumulátorral való érintkezésnél.
- Az akkumulátort soha ne hagyja lemerült állapotban állni, hanem mielőbb töltsse fel.
- A kóboráram elkerülése végett az akkumulátort tartsa tisztán és szárazon. Óvja szennyeződésektől, például fém portól.
- Ne helyezzen semmilyen szerszámot vagy hasonló tárgyat az akkumulátorra. Rövidzárlat és robbanásveszély.
- Akkumulátor vagy akkumulátor töltőhely közelében semmi esetre se dolgozzon nyílt lánggal, ne okozzon szikrát és nem dohányozzon. Robbanásveszély.
- Ne érintse meg a készülék forró részeit, például a hajtómotorját (égésveszély).
- Bánjon óvatosan az akkumulátorsavval. Kövesse a megfelelő biztonsági előírásokat!
- Az elhasznált akkumulátorokat, az 91/157 EWG EG irányelvnek megfelelően, környezetkímélő módon távolítsa el.

### Készülékek magas üritéssel

#### ⚠ VESZÉLY

Sérülésveszély!

- A magas üritő tartályon történő munka esetén teljesen emelje meg és biztosítsa a felsepert anyagok tartályát.
- A biztosítást csak a veszélyzónán kívülről szabad elvégezni.

### Vezető fölötti védőtetővel rendelkező készülékek

#### FELHÍVÁS

A vezető feletti védőtető (opcionális) nagyobb leeső tárgyakkal szemben nyújt védelmet. Azonban borulással szemben nem nyújt védelmet!

- Naponta ellenőrizze a védőfedele károsodások tekintetében.
- A védőfedél vagy akár egyes elemeknek károsodása esetén a teljes védőfedele ki kell cserélni.
- A védőfedél bármely módosítása, valamint a Kärcher által jóváhagyott elemektől, szerkezeti elemektől és szerelési csoportoktól eltérő elemek felszerelése nem megengedett, és korlátozhatja a védőfedél funkcióját is.

### Biztonsági felhívások a készülék szállításához

- A készülék önsúlyát (szállítási súly) utánfutóval vagy járművel történő szállításakor figyelembe kell venni.
- A készülék szállításához húzza ki az akkumulátor csatlakozódugóját és rögzítse biztonságosan a készüléket.

### Biztonsági felhívások az ápoláshoz és a karbantartáshoz

- A készülék tisztítása és karbantartása, az alkatrészek kicserélése vagy más funkcióra való átállítása előtt ki kell kapcsolni a készüléket és ki kell húzni a gyújtáskulcsot.
- Hajtóakkumulátorral felszerelt készülékek esetén minden karbantartási és javítási munka esetén válassza le az akkumulátort a leválasztási ponton (az akkumulátor csatlakozódugójánál) a készülék elektromos rendszeréről.
- Az elektromos berendezésen történő munka esetén az akkumulátort le kell választani.  
Ehhez elsőként a negatív, majd a pozitív pólust válassza le.  
Az ismételt csatlakoztatás fordított sorrendben történik. Először csatlakoztassa a pozitív, majd a negatív pólust.
- A készülék tisztítása nem történhet locsolótömlővel vagy nagynyomású víz-sugárral (zárlat- vagy egyéb károsodás veszélye).
- A javításokat kizárólag olyan engedéllyel rendelkező vevőszolgálati központok vagy az adott szakterületen jártas szakemberek végezhetik, akik tisztában vannak az összes fontos vonatkozó biztonsági előírással.
- Ügyeljen a helyváltoztató iparilag használt készülékekre vonatkozó helyileg érvényes előírásokra.
- A készüléken végzendő munkákat mindig erre alkalmas kesztyűvel végezze.

### Funkció

A seprőgép a seprőlapát elvén működik.

- A forgó seprőhenger a piszkot egyenesen a szeméttartályba továbbítja.
- Az oldalkefe a seprendő felület sarkait és széléit tisztítja meg és a piszkot a seprőhenger pályájára továbbítja.
- A finom port a szívóventillátor szívja át a porszűrőn.

### Lerakodási útmutatások

#### ⚠ Veszély

Sérülésveszély, rongálódásveszély!

Berakodás esetén vegye figyelembe a készülék súlyát!

Súly (akkumulátorok nélkül)	750 kg*
Súly (akkumulátorokkal)	1200 kg*

\* Ha rászerezhető tartozékok is fel vannak szerelve, akkor a súly ennek megfelelően magasabb.

- Ne használjon villás targoncát.
- A készülék berakodásánál használjon megfelelő rámpát vagy darut!

- Rámpa használata esetén vegye figyelembe a következőt:  
Szabad magasság 70mm.
- Amennyiben a készüléket palettán szállítják, akkor a mellékelt deszkákkal egy lemenő rámpát kell felépíteni. Ehhez az útmutatót a 2. oldalon (borító belső oldala) találja.

**Fontos megjegyzés:** minden deszkát egyenként 2 csavarral kell rögzíteni.

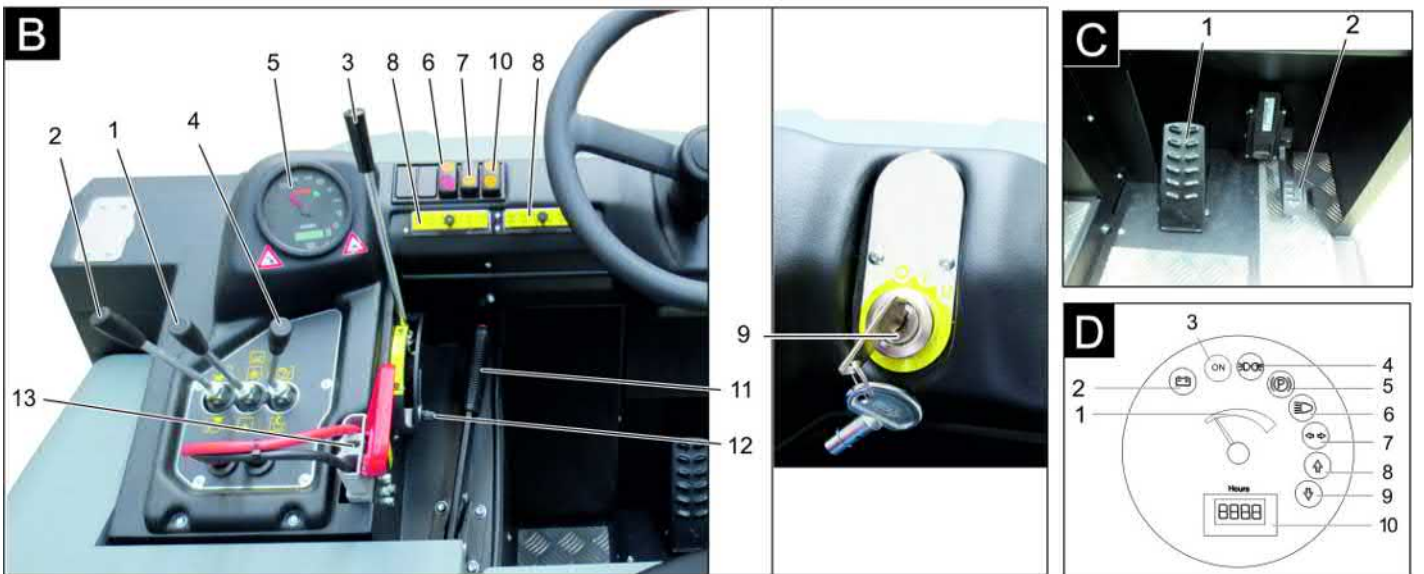
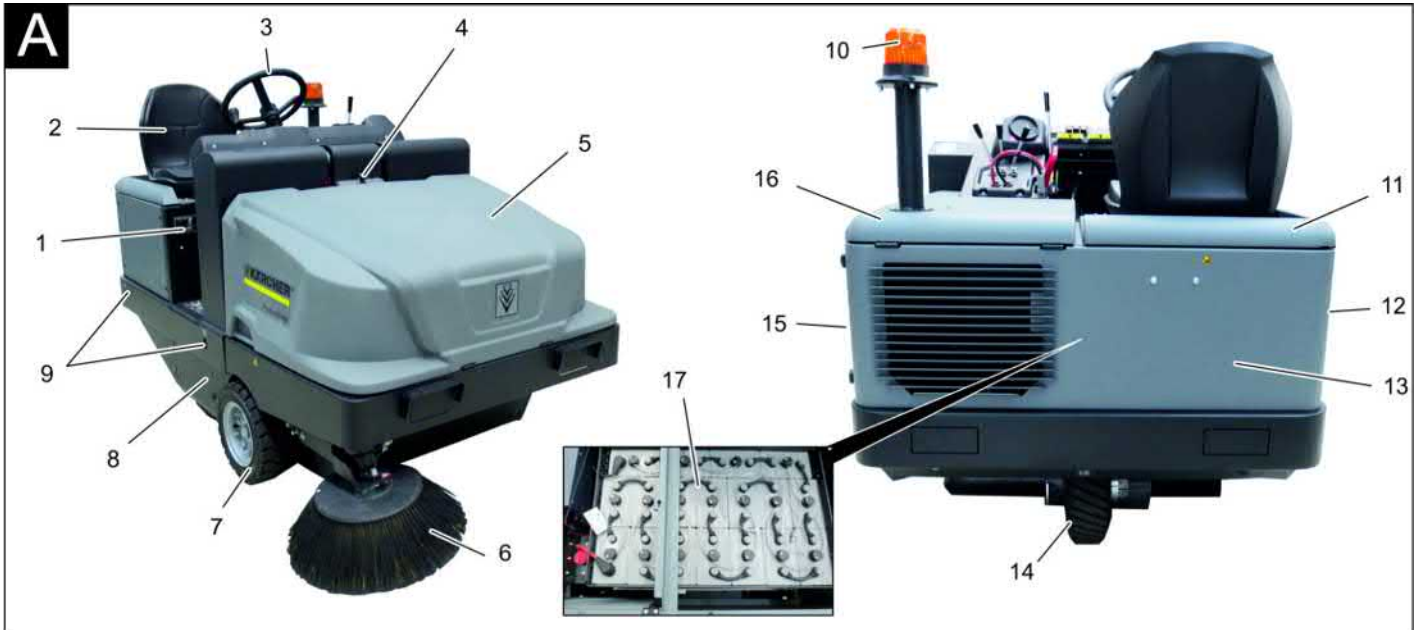

### Seprőgép ábrája

#### Ábra A

- 1 Típus tábla
- 2 Ülés (ülés kontaktus kapcsolóval)
- 3 Kormány
- 4 Készülék borításának retesze
- 5 Készülék fedél
- 6 Oldalkefe, jobb oldal
- 7 Első kerék
- 8 Seprőhenger hozzáférése
- 9 Rögzítési pont
- 10 Körforgó villogó
- 11 A burkolat jobbra
- 12 Burkolat, jobb oldal
- 13 Hátsó rész burkolata
- 14 Hajtókerék
- 15 Burkolat, bal oldal
- 16 A burkolat balra (motorháztető)
- 17 Akkumulátor készlet  
(csak a KM 120/250 R Bp Pack esetén tartozik a szállított tartozékok közé)

### Kezelőpult

#### Ábra B

- 1 Seprőhenger és oldalseprő kezelőkarja  
Kar előre: Seprőhenger bekapcsolása és oldalseprő leengedése és bekapcsolása.  
Kar hátra: Seprőhenger be
- 2 A szeméttartály kezelőkarja  
Szeméttartály fel / le
- 3 Seprőhenger kezelőkarja  
Seprőhenger emelése és leengedése
- 4 A tartályfedél kezelőkarja  
Tartályfedél nyitása / zárása
- 5 Jelzőlámpák és kijelző
- 6 A befúvó és a szűrőtisztítás gombja  
Középső állás: Szűrőletisztítás és befúvó ki  
Hátsó állás: Befúvó be  
Első állás: Szűrőtisztítás be
- 7 Kürt kapcsolója
- 8 Biztosítékok
- 9 Gyújtászár  
0 állás: Motort kikapcsolni  
1 állás: Gyújtás be  
2 állás: Motor elindítása
- 10 Menetirány kiválasztó kapcsoló

11 Rögzítőfék

12 Kopásutánállítás / sepréstükör beállítása a seprőhengeren

13 Akkumulátor csatlakozó

### Pedálok

#### Ábra C

- 1 Fékpedál
- 2 Gázpedál

### Jelzőlámpák és kijelző

#### Ábra D

- 1 Akkumulátor kapacitás
- 2 Akkumulátor kontroll lámpa
- 3 Üzemállapot kontroll lámpa
- 4 Parkolófény jelzőlámpa
- 5 Jelzőlámpa (nincs csatlakoztatva)
- 6 Tompított fény jelzőlámpa
- 7 Jelzőlámpa (nincs csatlakoztatva)
- 8 Mentetirány előre jelzőlámpa
- 9 Mentetirány hátra jelzőlámpa
- 10 Üzemóra számláló



## Üzembevétele előtt

### Rögzítőfék rögzítése/oldása

- Rögzítőféket kioldani, közben a fékpedált nyomni.
- Rögzítőféket rögzíteni, közben a fékpedált nyomni.

## Üzembevétel

### Általános megjegyzések

- A seprögépet sík területen állítsa le.
- Gyújtáskulcsot kihúzni.
- Rögzítőfék rögzítése.

### Ellenőrzési- és karbantartási munkálatok

#### Naponta üzemelés előtt

- Az akkumulátor állapotát ellenőrizni, szükség esetén az akkumulátort tölteni (lásd az „Akkumulátor töltése” fejezetet).
- Ellenőrizze a sepröhenger és az oldal-seprők kopását és, hogy nem tekeredtek-e rá szalagok.
- Ellenőrizze, hogy a kerekeken nincsen-e feltekeredett szalag.
- Vizsgálja meg minden kezelési elem funkcióját.
- Vizsgálja meg a készüléket esetleges sérülésekre.
- A porszűrőt a szűrőtisztító gombbal tisztítsa le.

**Megjegyzés:** A leírást lásd az "Ápolás és karbantartás" fejezetben.

### Akkumulátorok biztonsági előírásai

Az akkumulátorokkal való érintkezésnél feltétlenül vegye figyelembe a következő figyelmeztetéseket:

	Vegye figyelembe az akkumulátorra vonatkozó figyelmeztetéseket a használati útmutatóban és a jármű üzemeltetési utasításában!
	Viseljen szemvédőt!
	A gyerekeket tartsa távol a savaktól és az akkumulátoroktól!
	Robbanásveszély!
	Tilos tűz, szikra, nyílt láng használata és a dohányzás!
	Marásveszély!
	Elsősegély!

	Figyelmeztető megjegyzés!
	Hulladék elszállítás!
	Az akkumulátort ne dobja a szemetesukába!
	Figyelmeztetés veszélyes elektromos feszültségre!

#### ⚠ Veszély

**Robbanásveszély! Ne helyezzen semmilyen szerszámot vagy hasonló tárgyat az akkumulátorra, azaz az végpólusokra és cellák összekötésére.**

#### ⚠ Veszély

**Sérülésveszély! A sebek soha ne érintkezzenek ólommal. Az akkumulátoron való munka után mindig tisztítsa meg a kezét.**

#### ⚠ Veszély

**Tűz- és robbanásveszély!**

- Dohányzás és nyílt láng használata tilos.
- A helyiségekben, ahol akkumulátorokat töltenek, legyen alapos a szellőzés, mivel töltéskor könnyen berobbanó gáz keletkezik.

#### ⚠ Veszély

**Marásveszély!**

- A szembe fröccsent vagy a bőrre jutott savat bő vízzel ki- ill. le kell öblíteni.
- Utána haladéktalanul orvoshoz kell menni.
- Elpiszkolódot ruházatot vízzel kell ki-mosni.

### Az akkumulátorok töltése

#### VIGYÁZAT

A készülék üzembehelyezése előtt tölts fel az akkumulátorokat.

#### ⚠ VESZÉLY

**Sérülésveszély! Az akkumulátorral való érintkezésnél vegye figyelembe a biztonsági előírásokat. Vegye figyelembe a töltő készülék gyártójának használati utasítását. Az akkumulátor gyártójának mellékelt használati utasítását mindenképpen vegye figyelembe és az alapján járjon el. Akkumulátorokat csak alkalmas töltőkészülékkel szabad tölteni.**

#### ⚠ Veszély

**Marásveszély. Lemerült akkumulátor mellett víz utántöltése sav kilépéséhez vezethet! Az akkumulátorsavval való érintkezésnél viseljen védőszemüveget és vegye figyelembe az előírásokat, hogy elkerülje a sérüléseket és a ruházat megrongálódását. Esetleges savfröccsenéseket a bőrön és a ruházaton azonnal mossa le bő vízzel.**

#### VIGYÁZAT

**Rongálódásveszély. Az akkumulátor utántöltéséhez csak desztillált vizet vagy só-talanított vizet (VDE 0510) használjon. Ne használjon idegen adalékot (úgynevezett**

feljavítószert), különben minden garancia megszűnik.

### Ajánlott akkumulátorok, töltő készülékek

	Megrendelési szám
<b>Akkumulátor készlet</b> 36 V, 360 Ah, (kádiban, kevés karbantartást igényel)*	6.654-282.0
<b>Töltőkészülék 36 V, 50 A</b>	6.654-283.0

\* A készülékhez 1 akkumulátor készlet szükséges

Más akkumulátorok és töltőkészülékek használata nem ajánlott, és csak a KÄRCHER szerviz szolgáltatással való egyeztetés után megengedett.

- Az akkumulátor dugóját húzza le a gépről és kösse össze a töltőkészülék dugójával.
- A töltőkészülék dugóját egy 16 A-es rendeltetészerű dugaljba bedugni, a töltőkészülék magától töltődik.
- A töltés alatt hagyja nyitva mindkét motorburkolatot.
- **Megjegyzés:** Amikor az akkumulátorok feltöltődtek, a töltőkészüléket először a hálózatról válassza le, utána az akkumulátorokról.

### Az akkumulátor folyadékszintjének ellenőrzése és korrigálása

#### VIGYÁZAT

**Feltétlenül tartsa be az akkumulátor gyártójának utasításait és cselekedjen annak megfelelően.**

### Az akkumulátor töltési állapotának ellenőrzése

- Az akkumulátor kapacitás kijelzője a zöld mezőben van: Az akkumulátor fel van töltve.
- Az akkumulátor kapacitás kijelzője a sárga mezőben van: Az akkumulátor félig le van merülve.
- Az akkumulátor kapacitás kijelzője a piros mezőben van: Az akkumulátor majdnem lemerült. A seprőüzem rövidesen automatikusan befejeződik.
- A kontroll lámpa pirosan világít: Az akkumulátor lemerült. A seprőüzem automatikusan befejeződik (a seprő aggregát ismételt üzembevétele csak az akkumulátor feltöltése után lehetséges).
- Vezesse a készüléket egyenesen a töltőállomáshoz, közben kerülje az emelkedőket.
- Akkumulátor töltése.

## Üzem

### Vezetőülést beállítása

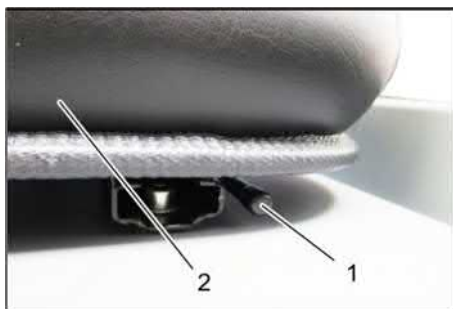

- 1 Ülészéleállítás karja
  - 2 Vezetőülés
- Az ülészéleállítás karját húzza kifelé.
  - Ülést eltolni, kart elengedni és ismét beakasztani.
  - Elő- és hátramosogatással az ülést el-előrizni, hogy rögzítve van-e.

### A készülék beindítása

- Megjegyzés:** A készülék ülés kontaktus kapcsolóval van ellátva. Ha a vezető fel-emelkedik az ülésről, a készülék kikapcsol.
- A vezetőülésten helyet foglalni.
  - A menetirány kiválasztó kapcsolót középső állásra állítani.
  - Rögzítőfék rögzítése.
  - A gyújtáskulcsot helyezze be gyújtáskapcsolóba.
  - A kulcsos kapcsolót forgassa a „I” helyzetbe.  
A készülék üzemkész.
  - Forgassa a gyújtáskulcsot a „II” állásba.  
A készülék menetkész.
- Megjegyzés:** Az akkumulátor kapacitás kijelzője kb. 10 másodperc után a tényleges töltési állapotot jelzi ki.

### Készülék vezetése

- Fékpedált lenyomni és nyomva tartani.
- Oldja ki a rögzítőféket.



- 1 Menetirány előre
- 2 Hátramenet

### Haladás előre

- Állítsa a menetirány kiválasztó kapcsolót „előre” állásra.
- A menetpedált lassan lenyomni.

### Hátrafelé menet

#### ⚠ Veszély

Sérülésveszély! Hátramenetkor tilos másokat veszélyeztetni, szükség esetén oktatást kérni.

#### VIGYÁZAT

Rongálódásveszély! A menetirány kiválasztó kapcsolót csak álló járműnél működtesse.

- Állítsa a menetirány kiválasztó kapcsolót „hátra” állásra.

- A menetpedált lassan lenyomni.

### Menetviselkedés

- A menetpedállal fokozatmentesen lehet szabályozni a haladási sebességet.
- A pedál lökészerű működtetését kerülni kell, mivel a hidraulikaberendezés kárt szenvedhet.

### Fékek

- A gázpedált elengedni, mire a gép magától lefékez és megáll.

**Megjegyzés:** A fékhatás a fékpedál nyomásával támogatható.

### Áthaladás akadályokon

Áthaladás szilárdan álló akadályokon 70 mm-ig:

- Lassan és óvatosan előrefele áthajtani. Áthaladás szilárdan álló 70 mm fölötti akadályokon:
- Ilyen akadályokon csak alkalmas rámpával szabad áthajtani.

### Seprő üzem

#### FIGYELEM

Ne seperjen fel csomagolószalagot, drótot vagy hasonlót, ez a seprőmechanika rongálódásához vezethet.

**Megjegyzés:** Optimális tisztítási eredmény elérése érdekében, a menetsebességet az adottságoknak megfelelően kell kiválasztani.

**Megjegyzés:** Üzem alatt a porszűrőt rendszeres időközönként le kell tisztítani.

**Megjegyzés:** Finom poros területen történő gyakori használat esetén a szűrőt gyakrabban le kell tisztítani.

### Kezelőkar



- 1 Seprőhenger és oldalseprő kezelőkarja
- 2 A szeméttartály kezelőkarja
- 3 Seprőhenger kezelőkarja
- 4 A tartályfedél kezelőkarja

### Seprőhenger és oldalseprő kezelőkarja

- Nyomja előre a kezelőkart (1): Seprőhenger bekapcsolása és oldalseprő leengedése és bekapcsolása.
- Nyomja hátra a kezelőkart (1): Seprőhenger be.

### A szeméttartály kezelőkarja

- Szeméttartály kezelőkar (2) előre: A szeméttartály leereszkedik.
- Szeméttartály kezelőkar (2) hátra: A szeméttartály felemelkedik.

### A seprőhenger kezelőkarja

- Nyomja előre a seprőhenger kezelőkarját (3): A seprőhenger felemelkedik.
- Nyomja hátra a seprőhenger kezelőkarját (3): A seprőhenger leereszkedik.

### A tartályfedél kezelőkarja

- Tartályfedél kezelőkar (4) előre: A szeméttartály tartályfedele kinyílik.
- Tartályfedél kezelőkar (4) hátra: A szeméttartály tartályfedele bezáródik.

### Száraz padló seprése



- Ventilátort bekapcsolni.
- **Felülettisztítás esetén:** Nyomja hátra a seprőhenger és az oldalseprő kezelőkarját (1): Seprőhenger be.

Nyomja hátra a seprőhenger kezelőkarját (3): A seprőhenger leereszkedik.

- Tartályfedél kezelőkar (4) előre: A tartályfedél kinyílik.

### → Oldalszeprők tisztítása esetén:

- A seprőhenger és az oldalseprő kezelőkarja (1) előre: Seprőhenger be, oldalseprő bekapcsol és leereszkedik.
- Nyomja hátra a seprőhenger kezelőkarját (3): A seprőhenger leereszkedik.

### Nedves vagy vizes padló seprése

- Ventilátort kikapcsolni.
- **Felülettisztítás esetén:** Nyomja hátra a seprőhenger és az oldalseprő kezelőkarját (1): Seprőhenger be.

Nyomja hátra a seprőhenger kezelőkarját (3): A seprőhenger leereszkedik.

- Tartályfedél kezelőkar (4) előre: A tartályfedél kinyílik.

### → Oldalszeprők tisztítása esetén:

- A seprőhenger és az oldalseprő kezelőkarja (1) előre: Seprőhenger be, oldalseprő bekapcsol és leereszkedik.
- Nyomja hátra a seprőhenger kezelőkarját (3): A seprőhenger leereszkedik.

### A felsepert anyagok tartályának kiürítése

#### ⚠ VESZÉLY

Sérülésveszély!

- Az ürítési folyamat alatt sem ember, sem állat nem tartózkodhat a szeméttartály elfordulási körzetében.

Borulásveszély!

- A készüléket az ürítési folyamat alatt sík területen állítsa le.

#### ⚠ FIGYELMEZTETÉS

Zúzóveszély!

- Tilos benyúlni az ürítőmechanika rudazatába. Ne tartózkodjon a megemelt tartály alatt.

#### FIGYELEM

Sérülés- és rongálódásveszély!

- A forgó seprőhengerből kisodródhatnak anyagok a kiürítési eljárás alatt. Tartson megfelelő távolságot.

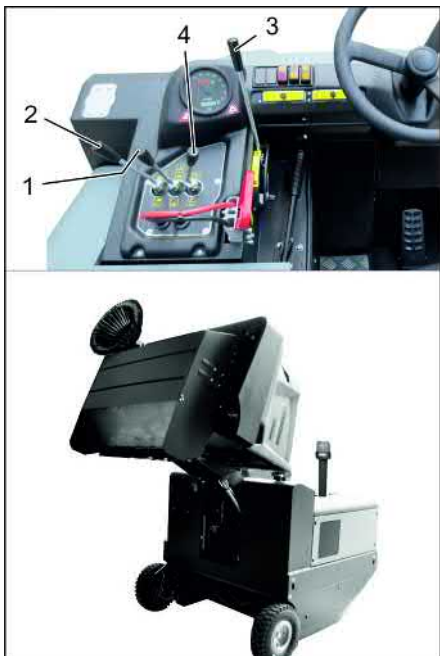

- A seprőhenger és az oldalseprő fel-emelése kezelőkarral: 1. kezelőkar középre és 3. kezelőkar előre.
- Tartályfedelelet bezárni, ehhez a kezelőkart (4) hátra húzni:
- A szeméttartályt megemelni, ehhez a szeméttartály kezelőkarját (2) hátra húzni:
- Lassan a gyűjtőtartályhoz hajtani.
- Rögzítőfék rögzítése.
- A tartályfedelelet kinyitni, ehhez a tartályfedél kezelőkarját (4) előre nyomni és a szeméttartályt kiüríteni.
- Tartályfedelelet bezárni, ehhez a kezelőkart (4) hátra húzni, amíg el nem éri a végpozíciót.
- Oldja ki a rögzítőféket.
- A gyűjtőtartálytól lassan elhajtani.
- Szeméttartályt a végpozícióba leeresztetni, ehhez a szeméttartály kezelőkarját (2) előre állítani:

#### A készülék kikapcsolása

- Fékpedált lenyomni és nyomva tartani.
- Rögzítőfék rögzítése.
- Gyújtáskulcsot a "0" állásba forgatni és a kulcsot kihúzni.

#### Szállítás

##### ⚠ VESZÉLY

Szállítási károk!

- A készülék önsúlyát (szállítási súly) utánfutóval vagy járművel történő szállításkor figyelembe kell venni.
- Járművel történő szállítás esetén a készüléket az adott irányelveknek megfelelően kell csúszás és borulás ellen biztosítani.
- Gyújtáskulcsot a "0" állásba forgatni és a kulcsot kihúzni.
- Rögzítőfék rögzítése.
- Készüléket a rögzítési pontokon (4x) feszítőhevederekkel, kötelekkel vagy lánccokkal biztosítani.
- A készülék kerekeit ékekkel biztosítani.
- A seprőgép szállításakor az akkumulátort le kell választani.

## Tárolás/Hosszú távű leállítás

### ⚠ VESZÉLY

Sérülés- és rongálódásveszély! Tárolás esetén vegye figyelembe a készülék súlyát.

- A seprőgépet sík területen, száraz, fagymentes környezetben állítsa le. Takaróanyaggal védje por ellen.
- Seprőhengert és az oldalkefét megemelni, nehogy a sörték megrongálódjanak.
- A tartályfedelelet bezárni.
- Gyújtáskulcsot a "0" állásba forgatni és a kulcsot kihúzni.
- Rögzítőfék rögzítése.
- Biztosítsa a seprőgépet elgördülés ellen.

Ha a seprőgépet hosszabb ideig nem használják, ezen kívül még a következő pontokat kell figyelembe venni:

- Tisztítsa meg az seprőgépet belül és kívül.
- Az akkumulátor dugóját a gépből kihúzni.
- Az akkumulátort tölts fel és kb. 2 havonta töltsse utána.

## Ápolás és karbantartás

### Általános megjegyzések

#### FIGYELEM

Rongálódásveszély!

- Porszűrőt ne mossa ki.
- A javításokat kizárólag olyan engedéllyel rendelkező vevőszolgálati központok vagy az adott szakterületen jártas szakemberek végezhetik, akik tisztában vannak az összes fontos vonatkozó biztonsági előírással.
- Az iparban használatos, helyváltoztatásra képes készülékekre a VDE 0701 szabvány szerinti biztonsági felülvizsgálatok érvényesek.
- A seprőgépet sík területen állítsa le.
- Gyújtáskulcsot a "0" állásba forgatni és a kulcsot kihúzni.
- Rögzítőfék rögzítése.

### Tisztítás

#### VIGYÁZAT

Rongálódásveszély!

- A készülék tisztítása nem történhet locsolótömlővel vagy nagynyomású víz-sugárral (zárlat- vagy egyéb károsodás veszélye).

#### A készülék belső tisztítása

##### ⚠ VESZÉLY

Sérülésveszély!

- Viseljen porvédő maszkot és védőszemüveget.
- A készüléket ronggyal tisztítsa.
- Készüléket sűrített levegővel fújja ki.

#### A készülék külső tisztítása

- A készüléket kívülről nedves, enyhe mosólúgba áztatott ronggyal tisztítsa.

**Megjegyzés:** Ne használjon erős tisztítószereket.

### Karbantartási időközök

**Megjegyzés:** Az üzemórszámláló jelzi a karbantartási időközök időpontját.

## Karbantartás a Vevő részéről

**Megjegyzés:** A vásárló által végzett minden szerviz- és karbantartási munkát, képzett szakembernek kell elvégezni. Igény szerint bármikor be lehet vonni egy Kärcher-szakkereskedőt.

### Napi karbantartás:

- Ellenőrizze a seprőhenger és az oldal-seprők kopását és, hogy nem tekeredtek-e rá szalagok.
- Vizsgálja meg minden kezelési elem funkcióját.
- Vizsgálja meg a készüléket esetleges sérülésekre.

### Heti karbantartás:

- Hidraulikus berendezést ellenőrizni.
- Hidraulikaolaj állását ellenőrizni.
- A fékfolyadék állását ellenőrizni.
- Ellenőrizze a tömítőleceek kopását, szükség esetén cserélje ki őket.
- A tartály fedelét ellenőrizni és zsírozni.

### Kopás utáni karbantartás:

- Cserélje ki a tömítőleceket.
- Az oldalsó tömítéseket utánállítani ill. kicserélni.
- Cserélje ki a seprőhengert.
- Cserélje ki az oldalseprőket.

**Megjegyzés:** Leírást lásd a "Karbantartási munkák" fejezetben.

## Karbantartás a Vevőszolgálat részéről

### Karbantartás 50 üzemóra után:

- Végeztesse el az első ellenőrzést a karbantartási füzet alapján.

### Karbantartás 250 üzemóra után:

- Végeztesse el az ellenőrzést a karbantartási füzet alapján.

**Megjegyzés:** A garanciaigények megóvása érdekében, a garancia ideje alatt minden szerviz- és karbantartási munkát jóváhagyott Kärcher szerviz szolgáltatásnak kell elvégezni, a karbantartási füzetnek megfelelően.

## Karbantartási munkák

### Előkészítés:

- A seprőgépet sík területen állítsa le.
- Gyújtáskulcsot a "0" állásba forgatni és a kulcsot kihúzni.
- Rögzítőfék rögzítése.

### Általános biztonsági előírások

#### ⚠ VESZÉLY

Sérülésveszély! Felemelt szeméttartály esetén a biztosítórudat mindig be kell helyezni..



- 1 Biztosítórúd tartója
- 2 Biztosítórúd

- A biztosítórudat a magas üritéshez felfelé fordítani és a tartóba nyomni (biztosított).

## Akkumulátorok cseréje

### FIGYELEM

Az akkumulátor beszerelésekor ügyeljen a pólusok elhelyezkedésére. A pólus beszerelési helye a menetirány szerinti bal oldalon található.

Az akkumulátorokat csak készletben lehet kicserélni. A cserét csak képzett szakszemélyzetnek szabad elvégeznie.

→ A nagy súly (450 kg) miatt a cseréhez darura van szükség.

**Megjegyzés:** A keresztámasztót az akkumulátor cseréje előtt le kell csavarozni.



- 1 Akkumulátorpólus - a menetirány szerinti bal oldalon
  - 2 Keresztámasztó
- Az akkumulátor kivételénél figyeljen arra, hogy először a negatív pólus vezetékét csíptesse le.
- A daru köteleit az akkumulátor készlet 4 füléhez rögzíteni és az akkumulátorokat óvatosan kiemelni.

## A fékfolyadék szintjét ellenőrizni és fékfolyadékot utántölteni

### ⚠ VESZÉLY

Sérülésveszély!

- Felemelt szeméttartály esetén a biztosítórúdat mindig be kell helyezni.
- A biztosítást csak a veszélyzónán kívülről szabad elvégezni.

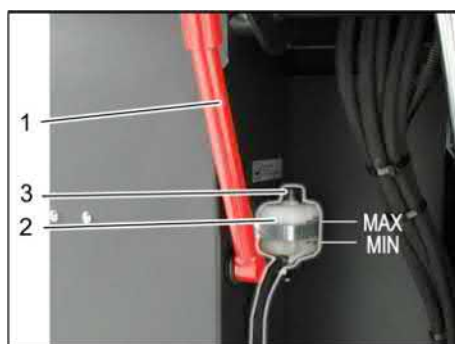

- 1 Biztosítórúd tartója
  - 2 Fékfolyadék tartály
  - 3 Zárófedél
- A seprőtartályt felfelé mozgatni és a biztonság rúddal biztosítani, lásd ehhez a „Seprőtartály kiürítése” fejezetet.
- Ellenőrizze, hogy elegendő fékfolyadék van-e a fékfolyadék tartályban.

### Megjegyzés

A folyadék szintjének a min. és max. jelzések között kell lennie.

- Szükség esetén kereskedelmi forgalomban jelenleg kapható DOT fékfolyadékot töltsön utána.

## A hidraulikaolaj szintjének ellenőrzése és hidraulika olaj utántöltése

### FELHÍVÁS

A szeméttartálynak nem szabad megemelve lennie.

→ Motorburkolatot kinyitni.



- 1 Hidraulikaolaj tartály
  - 2 Kémlelőüveg
  - 3 Zárófedél, olajbetöltő nyílás
- Hidraulikaolaj állását a nézőüvegen keresztül ellenőrizni.
- Az olajsintnek a "MIN" és "MAX" jelölés között kell állnia.
  - Ha az olaj szintje a „MIN” jelölés alatt van, után kell tölteni hidraulika olajat.
- Az olajbetöltő nyílás zárófedelét lecsavarvni.
- Betöltés környékét megtisztítani.
- Hidraulika olajat utántölteni.
- Olaj fajta: lásd a műszaki adatokat**
- Az olajbetöltő nyílás zárófedelét rácsavarvni.

## Hidraulikus berendezés ellenőrzése

- Rögzítőfék rögzítése.
- Motor elindítása.
- A hidraulikus berendezés karbantartását csak bejegyzett Kärcher-Ügyfélszolgálat végezheti el.
- Ellenőrizni az összes hidraulika tömlőt és csatlakozást, hogy nem szivárognak-e.

## Sepröhengert ellenőrizni

- A vezetőülésem helyet foglalni.
- A menetirány kiválasztó kapcsolót középső állásba állítani.
- A kulcsos kapcsolót forgassa a „I” helyzetbe.
- Szeméttartályt végállásig megemelni.
- Gyújtáskulcsot a "0" állásba forgatni és a kulcsot kihúzni.
- Rögzítőfék rögzítése.
- A biztosítórúdat a magas üritéshez behelyezni.
- Távolítsa el a szalagokat vagy zsinegeket a sepröhengerről.
- Biztosítórúdat kivenni.
- A gyújtáskulcsot helyezze be gyújtáskapcsolóba.
- A kulcsos kapcsolót forgassa a „I” helyzetbe.
- Szeméttartályt végállásig leeresztetni.
- Gyújtáskulcsot a "0" állásba forgatni és a kulcsot kihúzni.

## Sepröhenger cseréje



- 1 Kulcs-
  - 2 Oldalburkolat
- A szeméttartályt megemelni és a biztosítórúddal megtámasztani.
- Az oldalburkolatot kulccsal kinyitni.



- 1 Tartókengyel
  - 2 Szárnyas anya
  - 3 Oldalsó tömítés
- Csavarja le a szárnyas anyákat.
- Tartókengyelt levenni.
- Az oldalsó tömítést kifelé kinyitni.
- A sepröhenger rögzítőcsavarját kicsavarvni és a befogót kifelé fordítani.
- Sepröhengert kivenni.

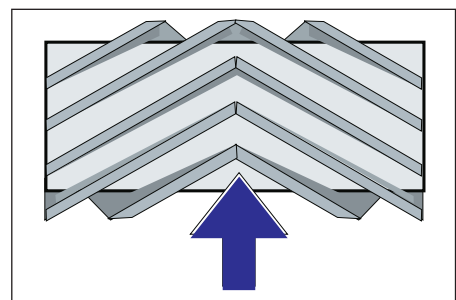

A sepröhenger beépítési helyzete menetiránynak megfelelően (felülnézet)

**Megjegyzés:** Az új kefehenger beépítésekor ügyelni kell a sörtesor helyzetére.

- Az új sepröhengert beépíteni. A sepröhenger hornyait a szembelevő himba büttykeire kell dugni.

**Megjegyzés:** Az új sepröhenger beépítése után a sepréstükröt újra be kell állítani.

## Ellenőrizze és állítsa be a seprőhenger sepréstükrét

**Megjegyzés:** A seprőtükör gyárilag 80 mm-re van beállítva, a seprőhenger kopása esetén fokozatmentesen után lehet állítani.

- Ellenőrizze a gumiabroncs légnyomását.
- Szívóventilátort kikapcsolni.
- Seprőgéppel sík és sima talajra állni, amelyet szemmel láthatóan por vagy kréta fed be.
- Nyomja hátra a seprőhenger és az oldalseprő kezelőkarját (1): Seprőhenger be.
- Nyomja hátra a seprőhenger kezelőkarját (3): A seprőhenger leereszkedik.
- Járassa a seprőhengert kb. 10 másodpercig.
- A seprőhenger és az oldalseprő kezelőkarja (1) középre.
- Nyomja előre a seprőhenger kezelőkarját (3): A seprőhenger felemelkedik.
- Szeméttartályt felemelni.
- A készülékkel hátramenetben elállni.
- Sepréstükröt ellenőrizni.

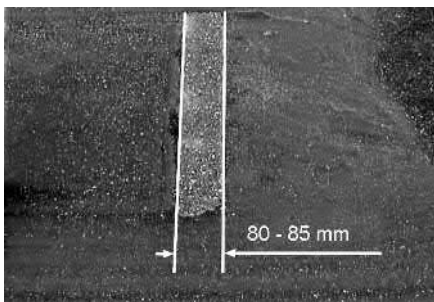

A sepréstükrő formájának 80-85 mm széles egyenes négyszöget kell alkotnia.



- A kopásutánállítás ütközőcsavarjának (12) nyitása és beállítása. Ütköző felfelé: keskenyebb sepréstükrő. Ütköző lefelé: szélesebb sepréstükrő.
- Ismét húzza meg az ütközőcsavart.
- Ismét ellenőrizze a seprőhenger sepréstükrét a leírtak szerint.

## Az oldalkefe sepréstükrének ellenőrzése és beállítása

- Oldalkefét felemelni.
- Seprőgéppel sík és sima talajra állni, amelyet szemmel láthatóan por vagy kréta fed be.
- Engedje le az oldalseprőt a kezelőkarral, és járassa kb. 10 másodpercig.
- Oldalkefét felemelni.
- A készülékkel hátramenetben elállni.
- Sepréstükröt ellenőrizni.

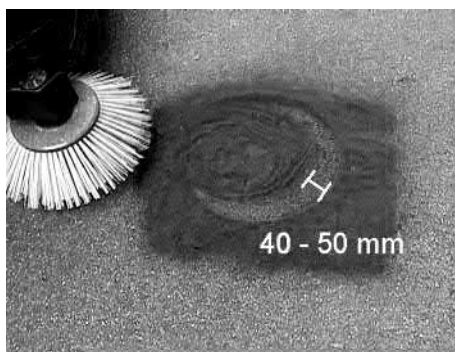

A sepréstükrő szélessége lehetőleg 40-50 mm között legyen.

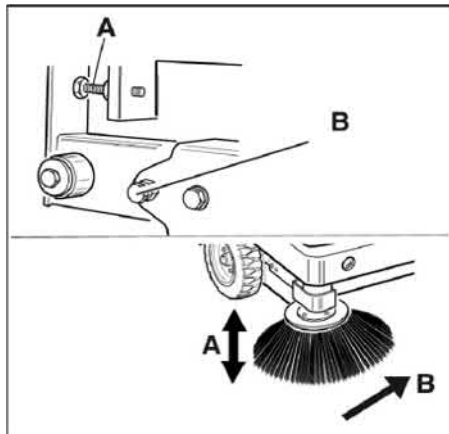

- A sepréstükröt a két beállító csavarral kiigazítani.
- Sepréstükröt ellenőrizni.

## Oldalsó tömítések beállítása

### ⚠ VESZÉLY

Sérülésveszély! Felemelt szeméttartály esetén a biztosítórudat mindig be kell helyezni.

- A szeméttartályt megemelni és a biztosítórúddal biztosítani.
- A biztosítórudat a magas ürtéshez felfelé fordítani és a tartóba nyomni (biztosított).



- 1 Biztosítórúd tartója
  - 2 Biztosítórúd
- Az oldalsó burkolatot, a „Seprőhenger cseréje” fejezetben leírtak szerint kinyitni.
  - A 6 szárnyas anyát az oldalsó tartólemezen kioldani.
  - A 3 anyát (SW 13) az első tartólemezen kioldani.
  - Az oldalsó tömítést annyira lenyomni (ékhorny), amíg 1-3 mm távolságra van a padlótól.
  - Tartólemezeket rácsavarozni.
  - Az eljárást a készülék másik oldalán megismételni.

## A porszűrő manuális letisztítása



- Kézi szűrőtisztítást bekapcsolni.

## Porszűrő ellenőrzése/kicserélése

### ⚠ FIGYELMEZTETÉS

Sérülésveszély!

- A szűrőberendezésen történő munkavégzéskor porvédő maszkot viselni. A nagyon finom por kezelésére vonatkozó biztonsági előírásokat betartani.
- A porszűrőt a szűrőtisztító gombbal tisztítsa le.
- A szeméttartályt kiüríteni.



- 1 Készülék borításának retesze
  - 2 Készülék fedél
  - 3 Szűrőfedél
- Reteszt kinyitni, ehhez a csillagmarkolat alakú csavart kicsavarozni.
  - A készülék burkolatát döntse előre.

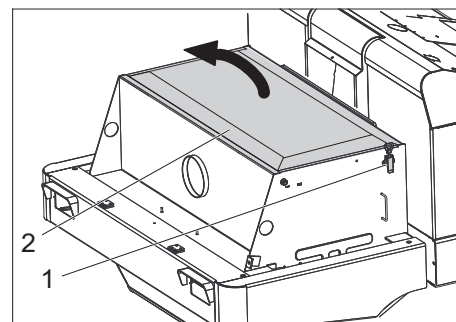

- 1 Zár, szűrő burkolat (2x)
  - 2 Szűrőfedél
- Nyissa ki a fedelet.
  - Nyissa ki a szűrőfedeleket.



- 1 Keresztátmasztó
  - 2 Porszűrő
- Porszűrőt megvizsgálni, szükség esetén megtisztítani vagy kicserélni.

### Megjegyzés

A porszűrő cseréjét csak a Kärcher szerviz szolgálattal szabad elvégeztetni.

- ➔ Helyezze vissza és biztosítsa a szűrőfedelelet.

### Fényszűrő izzójának (opcionális) cseréje

- ➔ Fényszűrőt lecsavarni.
- ➔ Fényszűrőt kivenni és dugót kihúzni.
- Megjegyzés:** A dugós csatlakozó helyzetére figyelni.
- ➔ Fényszűrőt szétcsavarni.
- ➔ A fényszűrőházat széthúzni és közben vízszintesen tartani, mivel a lámpaegység nincs rögzítve.
- ➔ Oldja ki a fedél kengyelét és vegye ki az izzót.
- ➔ Új izzót beszerelni.
- ➔ Fordított sorrendben rakja össze.

### Írányjelző izzójának (opcionális) cseréje

**Megjegyzés:** Az irányjelző izzójának cseréjénél távolítsa el az irányjelző üveget az irányjelző burkolatáról.

### Biztosítékok kicserélése

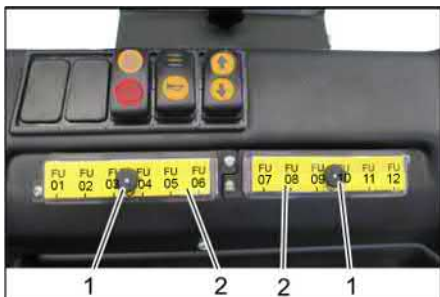

- 1 Recézett anya
  - 2 Biztosítószekrény fedele
- ➔ A recézett anyát kicsavarni.
  - ➔ Nyissa ki a biztosítószekrény fedelét.
  - ➔ Ellenőrizze a biztosítékokat.
  - ➔ Hibás biztosítékokat felújítani.

**Megjegyzés:** Csak azonos biztosítóértékű biztosítékokat szabad használni.

FU01	Biztosító relé Gázpedál	3 A
FU02	Multifunkcionális kijelző	5 A
FU03	Akkumulátor lekapcsolása	3 A
FU04	Menetirány kapcsoló	3 A
FU05	Menetvezérlés	3 A
FU06	Rázórendszer	15 A
FU07	Szívórendszer vezérlése	3 A
FU08	Körforgó villogó	7.5 A
FU09	Kürt	7.5 A
FU10	Világítás	15 A
FU11	Ablaktörlő	3 A
FU12	Vezetőkabin (opcionális)	10 A
FU 13*	Trakciós motor	125 A
FU 14*	Elektromotor	100 A
FU 15*	Szívóventilátor	20 A

\* Ezeket a biztosítékokat csak az ügyfélszolgálat cserélheti ki, mivel szükséges a készülék esetleges hibák tekintetében végzett felülvizsgálata.

### EU konformitási nyilatkozat

Ezennel tanúsítjuk, hogy az alábbiakban megnevezett gép tervezése és építési módja alapján az általunk forgalomba hozott kivitelben megfelel az EU irányelvek vonatkozó, alapvető biztonsági és egészségügyi követelményeinek. A gép jóváhagyásunk nélkül történő módosítása esetén ez a nyilatkozat elveszti érvényességét. A készülék megfelel az EU-ban és Magyarországon (HU) harmonizált szabványoknak.

**Termék:** Seprő-szívógép felülős  
**Típus:** KM 120/250 R Bp  
1.186-002.0  
KM 120/250 R Bp Pack  
1 186-003.0

### Vonatkozó európai közösségi irányelvek:

2006/42/EK (+2009/127/EK)  
2014/30/EU  
2000/14/EK

### Alkalmazott harmonizált szabványok:

EN 60335-1  
EN 60335-2-72  
EN 55012: 2007 + A1: 2009  
EN 61000-6-2: 2005  
EN 62233: 2008

### Követett megfelelés megállapítási eljárás:

2000/14/EK: V. függelék

### Hangteljesítményszint dB(A)

Mért: 88  
Garantált: 90

Az aláírók az igazgatóság megbízásából és teljes körű meghatalmazásával járnak el.

  
H. Jenner  
Chairman of the Board of Management

  
S. Reiser  
Director Regulatory Affairs & Certification

A dokumentáció összeállításáért felelős:  
S. Reiser

Alfred Kärcher SE & Co. KG  
Alfred-Kärcher-Straße 28-40  
71364 Winnenden (Germany)  
Tel.: +49 7195 14-0  
Fax: +49 7195 14-2212

Winnenden, 2018/10/01

## Segítség üzemzavar esetén

Üzemzavar	Elhárítás
A készülék nem megy vagy csak lassan	Üljön le a vezetőülésre, az üléskontaktus-kapcsolót aktiválja.
	A FU 13 trakciós motor ellenőrzése az ügyfélszolgálattal
	Akkumulátort feltölteni vagy kicserélni
	Rögzítőféket oldani
	Ellenőrizze feltekeredett szalagokra és zsinórokra.
Értesítse a Kärcher Vevőszolgálatát	
Sípoló hang a hidraulikában	Hidraulikafolyadékot utánaölteni
	Értesítse a Kärcher Vevőszolgálatát
Kéfék csak lassan vagy egyáltalán nem forognak	Ellenőrizze feltekeredett szalagokra és zsinórokra.
	Értesítse a Kärcher Vevőszolgálatát
Kevés vagy nincs szívóerő a kefe tartományban	Szűrő tisztítása
	Értesítse a Kärcher Vevőszolgálatát
A készülék porol	Oldalsó tömítések beállítása
	Ventillátort bekapcsolni
	Porszűrőt megtisztítani
	Szűrőtömítéseket kicserélni
	Értesítse a Kärcher Vevőszolgálatát
Seprőegység otthagyja a szemetet	Ürítse ki a felsepert anyagok tartályát
	Porszűrőt megtisztítani
	Seprőhenger cseréje
	Sepréstükröt beállítani
	A szeméttartály tömítőcsikját kicserélni
	A seprőhenger elakadását megszüntetni
	Értesítse a Kärcher Vevőszolgálatát
Szeméttartály nem megy fel vagy le	Ellenőrizze a biztosítékokat.
	A biztonsági támasz eltávolítása a seprőtartályról
	Értesítse a Kärcher Vevőszolgálatát
Szeméttartály túl lassan vagy egyáltalán nem forog	Értesítse a Kärcher Vevőszolgálatát
Üzemzavarok hidraulikusan mozgató alkatrészekben	Értesítse a Kärcher Vevőszolgálatát

## Műszaki adatok

		KM 120/250 R Bp	KM 120/250 R Bp Pack
<b>Készülék adatok</b>			
Menetsebesség, előre	km/h	6	6
Menetsebesség, hátra	km/h	3	3
Kapaszkodóképesség (max.)	--	14%	14%
Területi teljesítmény oldalkefék nélkül	m <sup>2</sup> /h	5400	5400
Területi teljesítmény 1 oldalkefével	m <sup>2</sup> /h	7200	7200
Munkaszélesség oldalseprő nélkül	mm	900	900
Munkaszélesség 1 oldalkefével	mm	1200	1200
Védettség csepegő víz ellen védett	--	IPX 3	IPX 3
Alkalmazási időtartam teljesen feltöltött akkumulátorok esetén	h	--	3,5
<b>Villamos berendezés</b>			
Akkumulátor kapacitás	V, Ah	--	36, 360
Akkumulátor készlet	kg	--	450
<b>Hidraulikus berendezés</b>			
Olajmennyiség a teljes hidraulikus berendezésben	l	25	25
Olajmennyiség a hidraulikatankban	l	20,5	20,5
Hidraulika olaj típus	--	HV 46	HV 46
<b>Szeméttartály</b>			

Max. kirakodási magasság	mm	1400	1400
Szeméttartály térfogata	l	250	250
<b>Seprőhenger</b>			
Seprőhenger-átmérő	mm	300	300
Seprőhenger szélessége	mm	900	900
Fordulatszám	1/min	325	325
Sepréstűkör	mm	80	80
<b>Oldalseprő</b>			
Oldalseprő-átmérő	mm	600	600
Fordulatszámot (fokozatmentes)	1/min	61	61
<b>Tömörgumi abroncsok</b>			
Nagyság elől	--	15-4,5 x 8	15-4,5 x 8
Nagyság hátul	--	15-4,5 x 8	15-4,5 x 8
<b>Fék</b>			
Első kerekek	--	mechanikus	mechanikus
Hátsó kerék	--	Elektromos	Elektromos
<b>Szűrő- és szívórendszer</b>			
Típus	--	Táskás szűrő	Táskás szűrő
Fordulatszám	1/min	2800	2800
Szűrőfelület finom porszűrő	m <sup>2</sup>	6,0	6,0
Névleges nyomáshiány szívó rendszer	mbar	15,5	15,5
Névleges volumen áram szívó rendszer	m <sup>3</sup> /h	800	800
Rázórendszer	--	Elektromotor	Elektromotor
<b>Környezeti feltételek</b>			
Hőmérséklet	°C	-5 - +40	-5 - +40
Levegő páratartalom, nem harmatozott	%	0 – 90	0 – 90
<b>Az EN 60335-2-72 szerint megállapított értékek</b>			
<b>Zaj kibocsátás</b>			
Hangnyomás szint L <sub>pA</sub>	dB(A)	70	70
Bizonytalanság K <sub>pA</sub>	dB(A)	3	3
Hangnyomás szint L <sub>WA</sub> + bizonytalanság K <sub>WA</sub>	dB(A)	90	90
<b>Készülék vibráció</b>			
Kéz-kar vibrációs kibocsátási érték	m/s <sup>2</sup>	0,7	0,7
Ülés	m/s <sup>2</sup>	0,5	0,5
Bizonytalanság K	m/s <sup>2</sup>	0,1	0,1
<b>Méreték és súly</b>			
hosszúság x szélesség x magasság	mm	2082x1250x1450	2082x1250x1450
Fordulási sugár jobbra	mm	1350	1350
Fordulási sugár balra	mm	1350	1350
Önsúly (akkumulátor nélkül/akkumulátorral)	kg	750/1200	750/1200
Megengedett összsúly	kg	1620	1620
Megengedett tengelyterhelés elől	kg	797	797
Megengedett tengely terhelés hátul	kg	823	823
<b>A műszaki adatok módosításának jogát fenntartjuk!</b>			



Obecná upozornění . . . . .	CS	1
Ochrana životního prostředí	CS	1
Záruka . . . . .	CS	1
Příslušenství a náhradní díly	CS	1
Symbole použité v návodu k ob- sluze. . . . .	CS	1
Symbole na zařízení . . . . .	CS	1
Používání v souladu s určením	CS	2
Možné nesprávné použití	CS	2
Vhodné podlahy . . . . .	CS	2
Bezpečnostní pokyny . . . . .	CS	2
Bezpečnostní pokyny pro ob- sluhu . . . . .	CS	2
Bezpečnostní pokyny pro jízdní provoz . . . . .	CS	2
Bezpečnostní upozornění pro přístroje na baterie. . . . .	CS	3
Přístroje s horním vyprazdňo- váním . . . . .	CS	3
Přístroje s ochrannou střešou pro řidiče . . . . .	CS	3
Bezpečnostní pokyny pro pře- pravu přístroje . . . . .	CS	3
Bezpečnostní pokyny pro péči a údržbu . . . . .	CS	3
Funkce . . . . .	CS	3
Pokyny pro vykládku . . . . .	CS	3
Ovládací a funkční prvky . . . . .	CS	4
Obrázek zametacího stroje	CS	4
Ovládací panel . . . . .	CS	4
Před uvedením do provozu . . . . .	CS	5
Aretujte/povolte parkovací brz- du . . . . .	CS	5
Uvedení do provozu . . . . .	CS	5
Obecná upozornění . . . . .	CS	5
Zkušební a údržbové práce	CS	5
Bezpečnostní pokyny baterie	CS	5
Nabití baterií . . . . .	CS	5
Provoz . . . . .	CS	5
Nastavení sedadla řidiče	CS	5
Startování zařízení. . . . .	CS	6
Pojíždění přístroje . . . . .	CS	6
Zametačí provoz . . . . .	CS	6
Vyprázdnění nádoby na name- tené nečistoty . . . . .	CS	6
Vypnutí zařízení . . . . .	CS	7
Přeprava . . . . .	CS	7
Skladování/vyřazení z provozu	CS	7
Ošetřování a údržba . . . . .	CS	7
Obecná upozornění . . . . .	CS	7
Čištění . . . . .	CS	7
Intervaly údržby . . . . .	CS	7
Údržba . . . . .	CS	7
EU prohlášení o shodě . . . . .	CS	10
Pomoc při poruchách . . . . .	CS	11
Technické údaje . . . . .	CS	11



 Před prvním použitím svého za-  
řízení si přečtěte tento původní  
návod k používání, řiďte se jím a uložte jej  
pro pozdější použití nebo pro dalšího maji-  
tele.

## Obecná upozornění

Pokud při vybalování najdete škody vzniklé  
při přepravě, spravte svého prodejce.

- Štítek na přístroji s varováním a pokyny  
uvádí důležité pokyny pro bezpečný  
provoz.
- Kromě pokynů uvedených v návodu k  
použití je nutné dodržovat všeobecné  
bezpečnostní předpisy a předpisy pro  
prevenci úrazů stanovené zákonem.

## Ochrana životního prostředí

	Obalové materiály jsou recyklo- vatelné. Obal nezhazujte do do- movního odpadu, ale odevzdejte jej k opětovnému zužitkování.
	Vysloužilá zařízení obsahují cen- né recyklovatelné materiály, kte- ré by měly být odevzdávány k opětovnému zhodnocení. Vysloužilá zařízení proto likvidujte pro- střednictvím příslušných sběr- ných míst.

Baterie, olej, palivo a podobné látky se ne-  
smějí dostat do okolního prostředí. Tyto  
materiály laskavě zlikvidujte ve sběrných  
určených k tomuto účelu.

## Informace o obsažených látkách (RE- ACH)

Aktuální informace o obsažených látkách  
naleznete na adrese:  
**www.kaercher.com/REACH**

## Záruka

V každé zemi platí záruční podmínky vyda-  
né příslušnou distribuční společností. Pří-  
padné poruchy zařízení odstraníme během  
záruční lhůty bezplatně, pokud byl jejich  
příčinou vadný materiál nebo výrobní záva-  
dy. V případě uplatňování nároku na záru-  
ku se s dokladem o zakoupení obraťte na  
prodejce nebo na nejbližší oddělení služeb  
zákazníkům.

## Příslušenství a náhradní díly

**NEBEZPEČÍ**  
Aby nedošlo k ohrožení, smí opravy a mon-  
táže náhradních dílů provádět pouze auto-  
rizovaná zákaznická služba.

- Smí se používat pouze příslušenství a  
náhradní díly schválené výrobcem. Ori-  
ginální příslušenství a originální ná-  
hradní díly skýtají záruku bezpečného a  
bezporuchového provozu přístroje.
- Další informace o náhradních dílech  
najdete na [www.kaercher.com](http://www.kaercher.com) v části  
Service.

## Symbole použité v návodu k obsluze

**NEBEZPEČÍ**  
Varuje před bezprostředně hrozícím ne-  
bezpečím, které má za následek těžká fyzic-  
ká zranění nebo usmrcení.

**VAROVÁNÍ**  
Varuje před případnou nebezpečnou situa-  
cí, která by mít za následek těžká fyzická  
zranění nebo usmrcení.

**UPOZORNĚNÍ**  
Upozornění na případnou nebezpečnou si-  
tuaci, která může vést k lehkým fyzickým  
zraněním nebo k věcným škodám.

**POZOR**  
Upozornění na potenciálně nebezpečnou  
situaci, která může mít za následek poško-  
zení majetku.

## Symbole na zařízení

	Nebezpečí popálení o horké plochy! Před prací na zařízení nechte výfu- kový systém dostatečně vychladnout.
	Práce na zařízení prová- dět vždy ve vhodných rukavicích.
	Nebezpečí pohmoždění při sevření mezi pohyblivé části vozidla.
	Nebezpečí úrazu při styku s pohyblivými díly. Ne- vkládejte ruce.
	Nebezpečí požáru. Nevy- sávejte hořící či doutnající předměty.
	Uchycení řetězu / uvázání jeřábu
	Úchytné body pro zvedák.
	Maximální sklon podkladu při jízdě se zdviženou ná- dobou na zametené ne- čistoty.
	Ve směru jízdy je povole- no stoupání do 14%.
	Pozor na rotující smeták (dbejte na směr otáčení).

	Varování před nebezpečným elektrickým napětím!
	Respektujte upozornění!
	Otáčejte volantem pomalu!
	Provozní návod si prosím přečtete a řiďte se jím!
	Nebezpečí poškození! Prachový filtr nemýjte.

## Používání v souladu s určením

Zametač stroj je určen k čištění podlahových ploch v komerčních objektech např. v následujících odvětvích:

- Parkoviště
- Výrobní zařízení
- Logistické objekty
- Hotel
- Maloobchod
- Skladovací prostory
- Chodníky
- Tento zametač stroj je určen k zamezení znečištění ploch ve vnitřním a venkovním prostoru.
- Příklad s pracovními zařízeními musíte před použitím zkontrolovat ohledně řádného stavu a bezpečnosti provozu. Pokud jejich stav není bez závad, nelze je používat.
- Zametač stroj používejte výlučně v souladu s údaji tohoto návodu k obsluze.
- Na přístroji neprovádějte žádné úpravy.
- Příklad je určen pouze pro povrchy určené v návodu.
- Najíždět směte jen na plochy schválené pro použití stroje podnikatelem nebo jeho zmocněncem.
- Obecně platí: Snadno vznětlivé látky udržujte v dostatečné vzdálenosti od přístroje (nebezpečí výbuchu/požáru).

## Možné nesprávné použití

- Nikdy přístrojem nemeťte/nenasávejte jakékoli hořlaviny či zápalné látky jako jsou explozivní kapaliny, hořlavé plyny, neředěné kyseliny, rozpouštědla, K tomu patří benzín, ředidla barev nebo topné oleje, které při smíšení s nasávaným vzduchem mohou tvořit výbušné plyny nebo směsi, dále aceton, neředěné kyseliny nebo rozpouštědla, které napadají materiály použité na přístroji.
- Nikdy nezametejte/nevsávejte reaktivní kovový prach (např. hliník, hořčík, zinek), neboť ve spojení se silně alkalickými nebo kyselými čisticími prostředky vytvářejí výbušné plyny.
- Nikdy přístrojem nemeťte/nenasávejte hořící či doutnající předměty!
- Příklad není vhodný pro uklízení látek ohrožujících zdraví.
- Pobyt v ohroženém prostoru je zakázán. Nikdy nepracujte v prostorách, ve kterých hrozí nebezpečí exploze!
- Je nepřipustné brát s sebou doprovodné osoby.
- Strkat/tahat nebo přepravovat předměty není s tímto přístrojem dovoleno.

## Vhodné podlahy

- asfalt
- průmyslová podlaha
- potěr
- beton
- dlažba

## Bezpečnostní pokyny

### Bezpečnostní pokyny pro obsluhu

- Kvůli dodržení vzdušných i povrchových vzdáleností se přístroj nesmí provozovat ve vyšší nadmořské výšce než 2000 m. n. m.
- (Platí pouze pro Finsko) Pokud je přístroj vybaven hadicovými rozvody z PVC, nesmí se používat při nízkých okolních teplotách (pod 0 °C). Máte-li dotazy k přístroji, kontaktujte společnost Kärcher.
- Příklad s pracovními zařízeními musíte před použitím zkontrolovat ohledně řádného stavu a bezpečnosti provozu. Pokud jejich stav není bez závad, nelze je používat.
- Používáte-li přístroj v nebezpečných prostorách (např. benzinová pumpa), dodržujte bezpodmínečně příslušné bezpečnostní předpisy. Nikdy nepracujte v prostorách, ve kterých hrozí nebezpečí exploze!
- ⚠ **NEBEZPEČÍ**  
Nebezpečí úrazu!  
→ Nepoužívejte přístroj bez ochranného přístřeší proti padajícím předmětům v oblastech, kde hrozí, že by mohla být obsluha přístroje zasažena padajícími předměty.
- Uživatel smí přístroj používat pouze k účelům, ke kterým byl přístroj vyroben. Při práci s přístrojem je uživatel povinen dbát místních specifik a brát při práci zřetel na třetí osoby, zvláště děti.

- Je třeba ze zásady dodržovat veškerá předpisová opatření, pravidla a nařízení, která platí pro motorová vozidla.
- Před začátkem práce se musí obsluhující přesvědčit, zda jsou všechna ochranná zařízení správně připojena a funkční.
- Obsluhující personál je zodpovědný za kolize s jinými osobami nebo jejich majetkem.
- Dbejte na přiléhavé oblečení obsluhujícího personálu. Používejte pevnou obuv a nenoste volné oděvy.
- Před vyjetím zkontrolujte okolní prostor (např. děti). Dbejte na dostatečný rozhled!
- Zařízení se nesmí nikdy nechat bez dozoru, dokud je motor v chodu. Pracovník obsluhy smí zařízení opustit teprve tehdy, když je motor v klidu, zařízení je zajištěno proti samovolnému pohybu a klíč je vytažen.
- Aby se zabránilo použití zařízení nepovolnou osobou, je třeba vždy vyndat klíč.
- Příklad smí používat jen osoby, které jsou obeznámeny s manipulací nebo prokázaly schopnost jej obsluhovat a které jsou používáním výslovně pověřeny.
- Toto zařízení není určeno k tomu, aby je používaly osoby (včetně dětí) s omezenými fyzickými, smyslovými nebo duševními schopnostmi nebo osoby zcela bez zkušeností a/nebo znalostí, ledaže by tak činily pod dohledem osoby pověřené zajištěním jejich bezpečnosti nebo poté, co od ní obržely instrukci, jak se zařízením zacházet.
- Na děti je třeba dohlížet, aby bylo zajištěno, že si se zařízením nebudou hrát.

### UPOZORNĚNÍ

Nebezpečí poškození! Nezametat pásy, provazy nebo dráty, protože se jinak namotají kolem zametačeho válce.

### Bezpečnostní pokyny pro jízdní provoz

- ⚠ **NEBEZPEČÍ**  
Nebezpečí úrazu! Zkontrolujte nosnost podkladu před jízdou.
- ⚠ **NEBEZPEČÍ**  
Hrozí nehoda, Nebezpečí úrazu!  
Nebezpečí převrácení při přílišných stoupáních.
- Ve směru jízdy je povoleno stoupání do 14%.
- Nebezpečí překlopení při rychlejší zatáčení (zejména zatáčení doleva).
- V zatáčkách jeďte pomalu.
- Nebezpečí převrácení při nestabilním podkladu.
- S přístrojem pohybujte výhradně na zpevněném podkladu.
- Nebezpečí převrácení při příliš velkém bočním náklonu.
- Šikmo ke směru jízdy zdolávejte pouze stoupání do max. 10%.

## Bezpečnostní upozornění pro přístroje na baterie

**Upozornění:** Záruční nárok vzniká pouze při používání baterií doporučených Kärcher.

- Pokyny k baterii výrobce baterie a výrobce nabíječky musíte bezpodmínečně respektovat. Dbejte na zákony při zacházení s bateriemi.
- Baterie nikdy nenechte stát ve vybitém stavu, ale co nejdříve je dobijte.
- Abyste se vyvarovali svodového proudu, udržujte baterie stále čisté a suché. Chraňte před nečistotami, například z kovového prachu.
- Na baterii nepokládejte nástroje ani nic podobného. Nebezpečí zkratu a výbuchu.
- V blízkosti baterie nebo v nabíječce baterie nikdy nezacházejte s otevřeným plamenem, netvořte jiskry ani nekuřte. Nebezpečí exploze.
- Nedotýkejte se horkých dílů, například hnacího motoru (nebezpečí popálení).
- Dávejte pozor při práci s elektrolytem. Dodržujte příslušné bezpečnostní předpisy!
- Vypotřebovaných baterií se zbavujte ekologicky podle směrnice EU 91/157 EWG.

## Přístroje s horním vyprazdňováním

### ⚠ NEBEZPEČÍ

Nebezpečí úrazu!

- Při práci na horním vyprazdňování zcela zvedněte nádobu na nametené nečistoty a zajistěte ji.
- Zajišťování provádějte pouze mimo nebezpečný prostor.

## Přístroje s ochrannou střešou pro řidiče

### OZNÁMENÍ

Ochranná střeška řidiče (volitelně) poskytuje ochranu před většími padajícími předměty. Neposkytuje však ochranu při převržení!

- Denně kontrolujte ochrannou stříšku, zda není poškozená.
- Při poškození, a to i jednotlivých součástí, je třeba celou ochrannou stříšku vyměnit.
- Jakékoli úpravy ochranné stříšky nebo upevňování jiných prvků, součástek a modulů, než které schválila společnost Kärcher, je nepřipustné a za určitých okolností může omezit funkčnost ochranné stříšky.

## Bezpečnostní pokyny pro přepravu přístroje

- Dbejte na vlastní hmotnost (přepravní hmotnost) přístroje při přepravování na přívěsu nebo vozidle.
- Při přepravě přístroje je třeba odpojit konektory akumulátoru a přístroj bezpečně upevnit.

## Bezpečnostní pokyny pro péči a údržbu

- Před čištěním a údržbou zařízení, výměnou dílů nebo přestavením na jinou funkci je třeba zařízení vypnout a vyndat klíč.
- U přístrojů s trakčním akumulátorem je třeba při veškeré údržbě a opravách odpojit akumulátor v místě připojení (konektoru akumulátoru) od elektrického systému přístroje.
- Při pracích prováděných na elektrickém zařízení je třeba odpojit akumulátor. Při tom je třeba odpojit nejdříve záporný a poté kladný pól.
- Opětovné připojení se provádí v opačném pořadí. Nejdříve připojte kladný pól a poté záporný pól.
- Zařízení nesmíte čistit proudem vody z hadice ani vodním vysokotlakým pa-prskem (nebezpečí zkratů či jiných škod).
- Údržbu smí provádět jen příslušný servis nebo odborníci v této oblasti, kteří jsou seznámeni se všemi příslušnými bezpečnostními předpisy.
- Dodržujte bezpečnostní kontrolu podle místně platných předpisů pro mobilní průmyslově využívané přístroje.
- Práce na zařízení provádějte vždy ve vhodných rukavicích.

## Funkce

Zametací stroj pracuje na principu zametacích lopatek.

- Otáčející se zametací válec dopravuje nečistoty přímo do nádoby na nametený materiál.
- Postranní metla čistí rohy a hrany zametací plochy a dopravuje nečistoty do dráhy zametacího válce.
- Jemný prach je nasáván sacím dmychadlem přes prachový filtr.

## Pokyny pro vykládku

### ⚠ Nebezpečí

Nebezpečí poranění, nebezpečí poškození!

Dbejte na hmotnost přístroje při přepravě!

Hmotnost (bez baterií)	750 kg*
Hmotnost (s bateriemi)	1200 kg*

\* Pokud jsou přimontovány doplňkové sady je hmotnost vyšší o příslušnou hodnotu.

- **Nepoužívejte vysokozdvížený vozík.**
- Při nakládání přístroje je nezbytné použít vhodnou rampu nebo jeřáb!
- Při používání rampy dodržujte následující:  
Světlá výška nad zemí 70mm.
- Pokud je přístroj dodán na paletě, je nezbytné vytvořit pomocí přiložených prken rampu pro sjíždění. Příslušný návod naleznete na straně 2 (vnitřní strana obálky).
- Důležité upozornění:** každé prkno musí být upevněno dvěma šrouby.

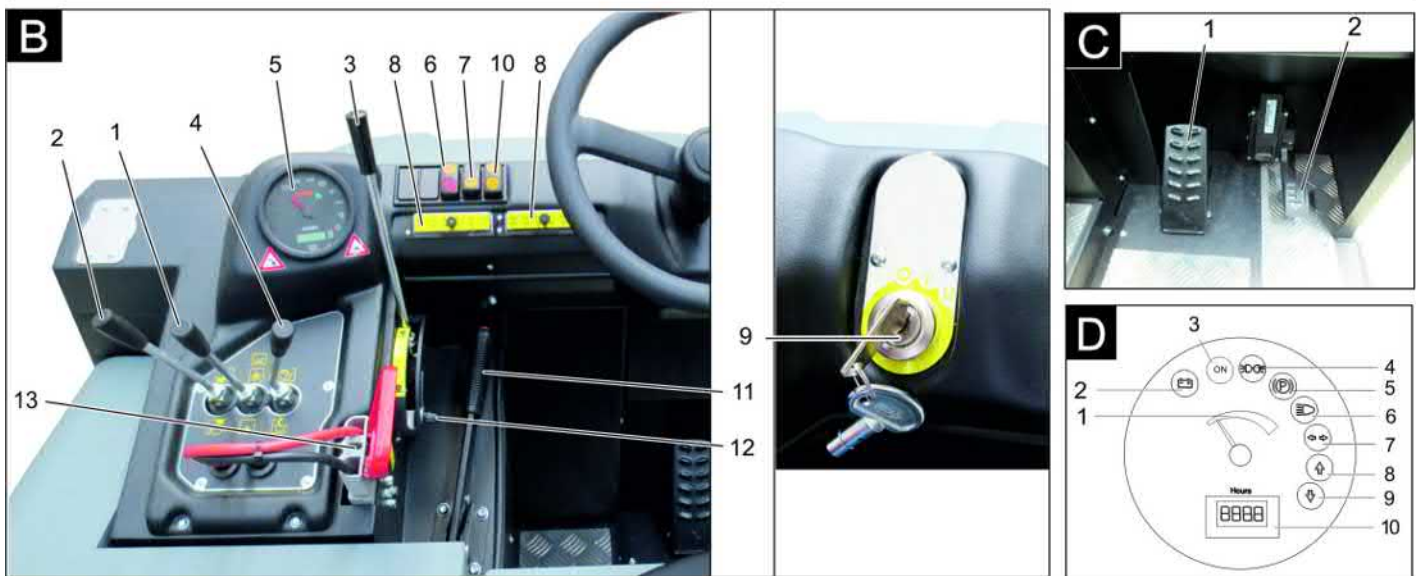
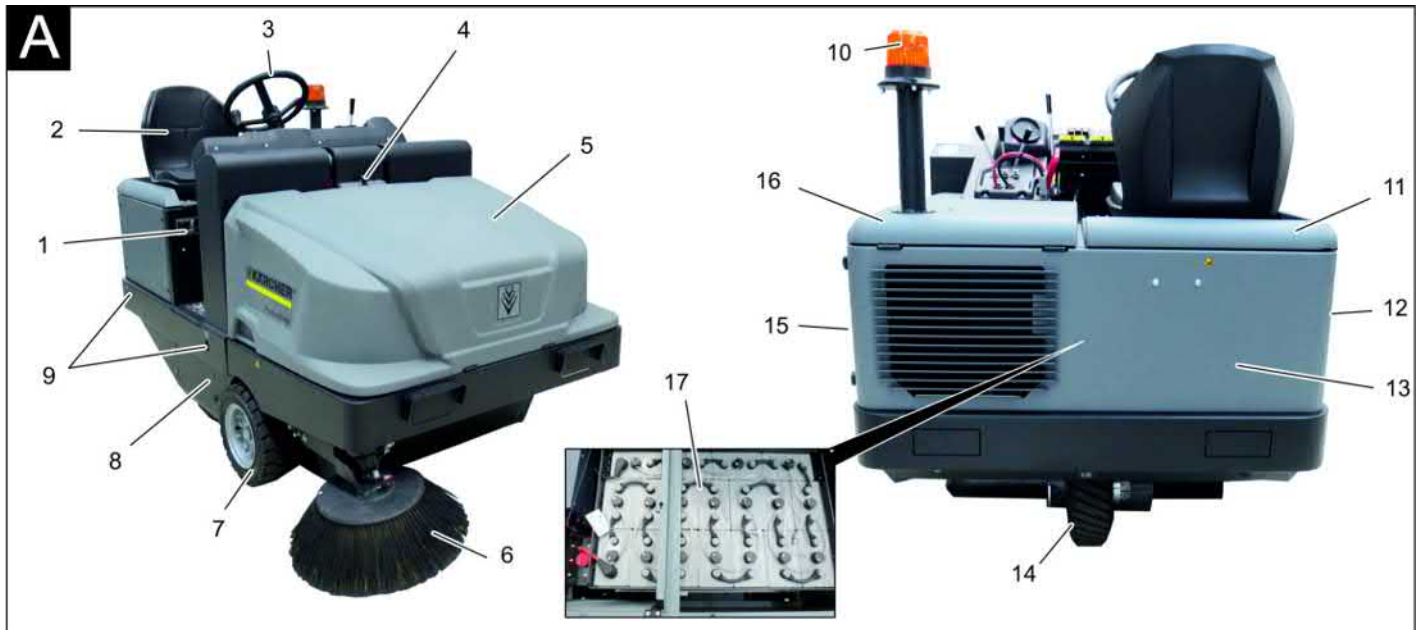

## Obrázek zametacího stroje

### ilustrace A

- 1 typový štítek
- 2 Sedadlo (s kontaktním spínačem sedadla)
- 3 Volant
- 4 Zajištění kapoty
- 5 Kryt přístroje
- 6 Boční smetáky, vpravo
- 7 Přední kolo
- 8 Přístup zametací válec
- 9 Uvazovací bod
- 10 Otáčivá výstražná svítilna
- 11 Kapota přístroje vpravo
- 12 Zakrytí, vpravo
- 13 Obložení zádě
- 14 Hnací kolo
- 15 Zakrytí, vlevo
- 16 Kapota vlevo (kapota motoru)
- 17 Sada baterie (součást dodávky pouze u KM 120/250 R Bp Pack)

## Ovládací panel

### ilustrace B

- 1 Ovládací páka zametacího válce a postranního kartáče  
Páka dopředu: Zap. zametacího válce a pokles a zap. postranního kartáče.  
Páka dozadu: Zapnutí zametacího válce
- 2 Ovládací páka nádoby na zametené nečistoty  
Zvednout / spustit nádobu na nametený materiál
- 3 Ovládací páka zametacího válce  
Zvednutí a pokles zametacího válce
- 4 Ovládací páka klapky nádoby  
Otevření / zavření klapky nádoby
- 5 Kontrolka a displej
- 6 Spínač dmyhadla a čištění filtru  
Poloha uprostřed: Čištění filtru a vypnutí dmyhadla  
Poloha vzadu: Zapnout dmyhadlo  
Poloha vpředu: Zapnout čištění filtru
- 7 Spínač klaksonu
- 8 Pojistky
- 9 Zámek zapalování  
Poloha 0: Vypněte motor

- Poloha 1: Zapnout zapalování  
Poloha 2: Spusťte motor

- 10 Přepínač směru jízdy
- 11 Parkovací brzda
- 12 Úprava nastavení při opotřebení / nastavení sběrného prostoru zametacího válce
- 13 Zástrčka baterie

## Pedály

### ilustrace C

- 1 Brzdový pedál
- 2 Jízdní pedál

## Kontrolka a displej

### ilustrace D

- 1 Kapacita baterií
- 2 Kontrolka baterie
- 3 Kontrolka stavu provozu
- 4 Kontrolka parkovacího světla
- 5 Kontrolka (není připojeno)
- 6 Kontrolka potkávacího světla
- 7 Kontrolka (není připojeno)
- 8 Kontrolka směr jízdy vpřed
- 9 Kontrolka směr jízdy vzad
- 10 Počítadlo provozních hodin

## Před uvedením do provozu

### Aretujte/povolte parkovací brzdu

- Povolte parkovací brzdu, přitom sešlápněte brzdový pedál.
- Aretujte parkovací brzdu, přitom sešlápněte brzdový pedál.

## Uvedení do provozu

### Obecná upozornění

- Zametací stroj odstavte na rovné ploše.
- Vytáhněte klíček ze zapalování.
- Aretujte brzdu.

### Zkušební a údržbové práce

#### Každý den před zahájením provozu

- Zkontrolujte stav nabití baterie, v případě potřeby baterie nabijte (viz kapitola "Nabíjení baterie").
- Kartáčové válce a boční koště zkontrolujte ohledně opotřebení a navinuté pásky.
- Zkontrolujte, zda nejsou na kolečkách navinuté pásky.
- Zkontrolujte funkci všech obslužných prvků.
- Zkontrolujte, zda není zařízení poškozeno.
- Očistěte prachový filtr pomocí tlačítka čištění filtru.

**Upozornění:** Popis viz kapitola Péče a údržba.

### Bezpečnostní pokyny baterie

Při manipulaci s bateriemi bezpodmínečně dbejte na tyto výstrahy:

	Dodržujte pokyny uvedené na baterii, v návodu k použití a v návodu k obsluze vozidla.
	Noste chránič očí!
	Chraňte děti před kyselinou a bateriemi!
	Nebezpečí exploze!
	Zákaz ohně, jisker, otevřeného světla a kouření!
	Nebezpečí poleptání!
	První pomoc!
	Výstražné zařízení!

	Likvidace odpadu!
	Baterii neodhazujte do kontejneru na odpadky!
	Varování před nebezpečným elektrickým napětím!

#### ⚠ Nebezpečí

Nebezpečí exploze! Na baterie, tj. na kovové póly ani na spojnicí buněk nepokládejte nástroje ani nic podobného.

#### ⚠ Nebezpečí

Nebezpečí úrazu! Rány nesmějí nikdy přijít do styku s olovem. Po práci na bateriích si vždy očistěte ruce.

#### ⚠ Pozor

Nebezpečí požáru a exploze!

- Kouření a používání otevřeného ohně jsou zakázány.
- Prostory, v nichž se nabíjejí baterie, musejí být dobře větrány, protože při nabíjení vzniká vysoce výbušný plyn.

#### ⚠ Nebezpečí

Nebezpečí poleptání!

- Kyselinu vystříklou do oka nebo na pokožku vymyjte případně opláchněte velkým množstvím čisté vody.
- Potom bezodkladně vyhledejte lékaře.
- Potřísněné oblečení vymyjte vodou.

### Nabití baterií

#### UPOZORNĚNÍ

Před zapnutím přístroje baterie nabijte.

#### ⚠ NEBEZPEČÍ

Nebezpečí úrazu! Dbejte na bezpečnostní předpisy při zacházení s bateriemi. Dodržujte návod k použití od výrobce nabíječky. Příložený návod k použití od výrobce baterie musí být bezpodmínečně respektován a dodržován.

Baterie nabíjejte pouze vhodnou nabíječkou.

#### ⚠ Nebezpečí

Nebezpečí poleptání! Dolévání vody do baterie ve vybitém stavu může vést k výtoku kyseliny! Při manipulaci s akumulátorovou kyselinou používejte ochranné brýle a dodržujte předpisy, aby se předcházelo úrazům a zničení oděvu. Vystříkne-li kyselina na pokožku nebo oděv, ihned oplachujte velkým množstvím vody.

#### UPOZORNĚNÍ

Nebezpečí poškození. K doplňování baterií používejte pouze destilovanou nebo osolenou vodu (VDE 0510). Nepoužívejte žádná aditiva (tzv. vylepšovací prostředky), jinak zaniknou všechny nároky ze záruky.

### Doporučené baterie a nabíječky

	Objednací číslo
<b>Sada baterií 36 V, 360 Ah (ve vaně, nenáročná údržba) *</b>	6.654-282.0
<b>Nabíječka 36 V, 50 A</b>	6.654-283.0

\* Zařízení vyžaduje 1 sadu baterií

Nedoporučujeme používat jiné baterie a nabíječky, použití je povoleno pouze po konzultaci se zákaznickou službou firmy KÄRCHER.

- Vytáhněte zástrčku baterie ze stroje a spojte ji s konektorem nabíječky.
- Zástrčku nabíječky zasuňte do běžné zásuvky s 16 A, nabíjení se spustí automaticky.
- Oba kryty motoru nechte při nabíjení otevřené.
- **Upozornění:** Když jsou baterie nabité, odpojte nabíječku nejprve od sítě a potom od baterií.

### Kontrola a korekce hladiny kapaliny v baterii

#### UPOZORNĚNÍ

Vždy dodržujte upozornění výrobce akumulátoru a postupujte podle nich.

#### Zkontrolujte stav nabití baterie

- Displej kapacity baterie v zeleném poli: Baterie je nabitá
- Displej kapacity baterie ve žlutém poli: Baterie je z poloviny vybitá.
- Displej kapacity baterie v červeném poli: Baterie je téměř vybitá. Zametání se zakrátko automaticky ukončí.
- Světelná kontrolka svítí červeně: Baterie je vybitá. Zametání se automaticky ukončí (opětne uvedení zametacího ústrojí do provozu je možné až po nabití baterie).
- Přístrojem dojedzte přímo k nabíjecí stanici a vyhněte se při tom stoupání.
- Nabíjete baterie.

## Provoz

### Nastavení sedadla řidiče

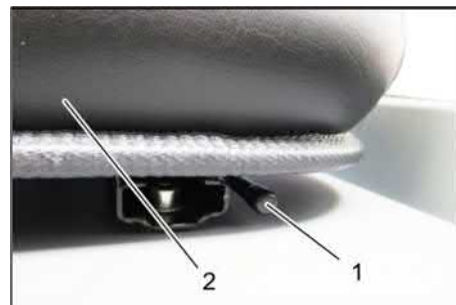

1 Páčka pro seřízení sedadla

2 Sedadlo řidiče

- Páku pro nastavení sedadla vytáhněte směrem ven.
- Přesuňte sedadlo, páku uvolněte a zajištěte.
- Střídavými pohyby sedadla dopředu a dozadu zkontrolujte, zda je zajištěno.

## Startování zařízení

**Upozornění:** Zařízení je vybaveno kontaktním spínačem sedadla. Když řidič opustí sedadlo, zařízení se vypne.

- Posadte se do sedadla řidiče.
- Uvedte přepínač směru jízdy do střední polohy.
- Aretujte brzdu.
- Klíček zapalování zastrčte do zámku zapalování.
- Zapalovací klíček otočte do polohy "I". Zařízení je připraveno k provozu.
- Zapalovací klíček otočte do polohy "II". Zařízení je připraveno k jízdě.

**Upozornění:** Displej kapacity baterie zobrací po cca. 10 vteřinách skutečný stav nabití.

## Pojíždění přístroje

- Sešlápněte brzdový pedál a držte ho sešlápnutý.
- Povolte parkovací brzdu.



- 1 Směr jízdy vpřed
- 2 Směr jízdy vzad

## Jízda vpřed

- Přepínač směru jízdy nastavte na "vpřed".
- Pomalu stlačujte jízdni pedál.

## Jízda vzad

### ⚠ Nebezpečí

*Nebezpečí úrazu! Při couvání nesmějí být nijak ohroženy třetí osoby, v případě potřeby se nechte navádět.*

### UPOZORNĚNÍ

*Nebezpečí poškození! Přepínač směru jízdy používejte pouze, když přístroj stojí.*

- Přepínač směru jízdy nastavte na "dozadu".
- Pomalu stlačujte jízdni pedál.

## Chování vozidla za jízdy

- Pedálem plynu lze plynule regulovat rychlost jízdy.
- Při zacházení s plynovým pedálem se vyhněte trhavým pohybům, neboť tak se může poškodit hydraulika.

## Brzdy

- Jestliže plynový pedál uvolníte, zařízení se automaticky zabrzdí a zůstane stát.

**Upozornění:** Účinnost brzdění lze podpořit sešlápnutím brzdového pedálu.

## Přejíždění překážek

Přejíždění pevných překážek do rozměru 70 mm:

- Přejedte pomalu a opatrně jízdou vpřed.

Přejíždění pevných překážek větších než 70 mm:

- Překážky lze přejíždět jen s pomocí vhodné rampy.

## Zametačí provoz

### POZOR

*Nemette balící pásy, dráty nebo podobné, může to vést k poškození zametačí mechaniky.*

**Upozornění:** Pro dosažení optimální čistícího výsledku by měla být rychlost jízdy při způsobena podmínkám.

**Upozornění:** Při provozu by měl být prachový filtr v pravidelných intervalech očišťován.

**Upozornění:** Při častých činnostech v oblasti s jemným prachem musíte častěji vyčistit filtr.

## Ovládací páka



- 1 Ovládací páka zametačího válce a postranního kartáče
- 2 Ovládací páka nádoby na zametené nečistoty
- 3 Ovládací páka zametačího válce
- 4 Ovládací páka klapky nádoby

## Ovládací páka zametačího válce a postranního kartáče

- Ovládací páka (1) dopředu: Zap. zametačího válce a pokles a zap. postranního kartáče.
- Ovládací páka (1) dozadu: Zap. zametačího válce.

## Ovládací páka nádoby na zametené nečistoty

- Ovládací páka nádoby na zametené nečistoty (2) dopředu: Nádobu na zametené nečistoty se sníží.
- Ovládací páka nádoby na zametené nečistoty (2) dozadu: Nádobu na zametené nečistoty se zvedne.

## Ovládací páka zametačího válce

- Ovládací páka zametačího válce (3) dopředu: Zametačí válec se zvedne.
- Ovládací páka zametačího válce (3) dozadu: Zametačí válec poklesne.

## Ovládací páka klapky nádoby

- Ovládací páka klapky nádoby (4) dopředu: Klapka nádoby na zametené nečistoty se otevře.
- Ovládací páka klapky nádoby (4) dozadu: Klapka nádoby na zametené nečistoty se zavře.

## Zamětání suché podlahy



- Zapněte ventilátor.
- **Při čištění ploch:** Ovládací páka zametačího válce a postranního kartáče (1) dozadu: Zap. zametačího válce.

Ovládací páka zametačího válce (3) dozadu: Zametačí válec poklesne.

- Ovládací páka klapky nádoby (4) dopředu: Klapka nádoby se otevře.

## → Při čištění obrubníků z boku:

Ovládací páka zametačího válce a postranního kartáče (1) dopředu: Zap. zametačího válce, postranní kartáč se zapne a poklesne.

Ovládací páka zametačího válce (3) dozadu: Zametačí válec poklesne.

## Zamětání vlhké nebo mokré podlahy

- Vypněte ventilátor.
- **Při čištění ploch:** Ovládací páka zametačího válce a postranního kartáče (1) dozadu: Zap. zametačího válce.

Ovládací páka zametačího válce (3) dozadu: Zametačí válec poklesne.

- Ovládací páka klapky nádoby (4) dopředu: Klapka nádoby se otevře.

## → Při čištění obrubníků z boku:

Ovládací páka zametačího válce a postranního kartáče (1) dopředu: Zap. zametačího válce, postranní kartáč se zapne a poklesne.

Ovládací páka zametačího válce (3) dozadu: Zametačí válec poklesne.

## Vyprázdňování nádoby na zametené nečistoty

### ⚠ NEBEZPEČÍ

*Nebezpečí úrazu!*

- *Během vyprázdňování se v dosahu nádrže na zametené nečistoty nesmějí zdržovat žádné osoby ani zvířata.*

*Nebezpečí převržení!*

- *Během vyprázdňování zařízení odstavte na rovné ploše.*

### ⚠ VAROVÁNÍ

*Nebezpečí pohmoždění!*

- *Nikdy nesahejte do pákového ústrojí vyprázdňovacího mechanismu. Nezdružujte se pod nadzdvíženou nádobou.*

### POZOR

*Nebezpečí úrazu a nebezpečí poškození!*

- *Je třeba počítat s odhazováním materiálu rotujícím zametačím válcem při procesu vyprázdňování. Udržujte dostatečný odstup.*

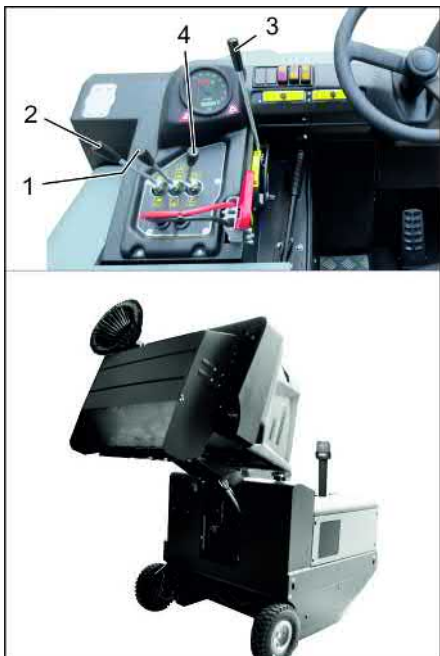

- Zvednutí zametacího válce a postranního kartáče ovládacími pákami: Ovládací páka 1 doprostřed ovládací páka 3 dopředu.
- Zavřete klapku nádoby tak, že posunete ovládací páku (4) dozadu.
- Nadzvedněte nádobu na zametené nečistoty tak, že posunete ovládací páku nádoby na zametené nečistoty (2) dozadu:
- Pomalu najíždějte ke sběrné nádobě.
- Aretujte brzdu.
- Otevřete klapku nádoby tak, že zatlačíte ovládací páku klapky nádoby (4) dopředu a následně vyprázdníte nádobu na zametené nečistoty.
- Zavřete klapku nádoby tak, že posunete ovládací páku (4) dozadu až se sklopí do koncové polohy.
- Povolte parkovací brzdu.
- Pomalu odjíždějte od sběrné nádoby.
- Snižte nádobu na zametené nečistoty do koncové polohy tak, že posunete ovládací páku nádoby na zametené nečistoty (2) dopředu

### Vypnutí zařízení

- Sešlápněte brzdový pedál a držte ho sešlápnutý.
- Aretujte brzdu.
- Zapalovací klíček otočte do polohy "0" a klíček vytáhněte.

### Převrava

#### ⚠ NEBEZPEČÍ

Poškození při přepravě!

- Dbejte na vlastní hmotnost (přepravní hmotnost) přístroje při přepravování na přívěsu nebo vozidle.
- Při přepravě v dopravních prostředcích zajistěte zařízení proti skluzu a překlopení podle platných předpisů.
- Zapalovací klíček otočte do polohy "0" a klíček vytáhněte.
- Aretujte brzdu.
- Zařízení zajistěte na uvazovacích bodech (4x) upínacími pásy, lany nebo řetězy.

- Kolečka přístroje zajistěte klíny.
- Při přepravě zametacího stroje odpojte akumulátor.

## Skladování/vyřazení z provozu

### ⚠ NEBEZPEČÍ

Nebezpečí úrazu a nebezpečí poškození! Dbejte na hmotnost přístroje při jeho uskladnění.

- Zastavte zametací stroj na rovné ploše v suchém a nezamrzajícím prostoru. Chraňte přístroj proti prachu zakrytím.
- Zvedněte zametací válec a boční smeták, aby nedošlo k poškození kartáčů.
- Zavřete klapku nádoby.
- Zapalovací klíček otočte do polohy "0" a klíček vytáhněte.
- Aretujte brzdu.
- Zametací stroj zajistěte proti posunu. Pokud zametací stroj nebude po delší dobu v provozu, dbejte navíc na následující pokyny:
- Zametací stroj očistěte zevnitř i zvenku.
- Odpojte zástrčku baterie od stroje.
- Baterii nabijte a totéž proveďte znovu za ca. 2 měsíce.

## Ošetřování a údržba

### Obecná upozornění

#### POZOR

Nebezpečí poškození!

- Prachový filtr nemýjte.
- Údržbu smí provádět jen příslušný servis nebo odborníci v této oblasti, kteří jsou seznámeni se všemi příslušnými bezpečnostními předpisy.
- Zařízení používaná na různých místech ke komerčním účelům podléhají bezpečnostní kontrole podle VDE 0701.
- Zametací stroj odstavte na rovné ploše.
- Zapalovací klíček otočte do polohy "0" a klíček vytáhněte.
- Aretujte brzdu.

### Čištění

#### UPOZORNĚNÍ

Nebezpečí poškození!

- Zařízení nesmíte čistit proudem vody z hadice ani vodním vysokotlakým paprskem (nebezpečí zkratů či jiných škod).

#### Vnitřní čištění přístroje

#### ⚠ NEBEZPEČÍ

Nebezpečí úrazu!

- Noste protiprachovou masku a ochranné brýle.
- Přístroj čistěte hadříkem.
- Přístroj vysajte nasucho.

#### Vnější čištění přístroje

- Přístroj otřete vlhkým, v nepříliš silném praciím roztoku namočeným hadříkem.

**Upozornění:** Nepoužívejte agresivní čisticí prostředky.

### Intervaly údržby

**Upozornění:** Počítadlo provozních hodin udává termín intervalů údržby.

### Údržba prováděná zákazníkem

**Upozornění:** Všechny servisní a údržbářské práce při údržbě prováděné zákazníkem musí vykonávat kvalifikovaný odborník. V případě potřeby můžete kdykoliv přivzat specializovaného obchodníka firmy Kärcher.

#### Denní údržba:

- Kartáčové válce a boční koště zkontrolujte ohledně opotřebení a navinuté pásky.
- Zkontrolujte funkci všech obslužných prvků.
- Zkontrolujte, zda není zařízení poškozeno.

#### Týdenní údržba:

- Zkontrolujte hydrauliku.
- Zkontrolujte hladinu hydraulického oleje.
- Zkontrolujte stav brzdové kapaliny.
- Zkontrolujte těsnící lišty, v případě nutnosti rovněž vyměňte.
- Zkontrolujte víko nádoby a promažte jej.

#### Údržba po opotřebení:

- Vyměňte těsnící lišty.
- Seřídte resp. vyměňte boční těsnění.
- Vyměňte kartáčový válec.
- Vyměňte boční koště.

**Upozornění:** Popis viz kapitola Údržbářské práce.

### Údržba prováděná zákaznickou službou

#### Údržba po 50 provozních hodinách:

- Nechejte provést první inspekci v souladu se schématem údržby.

#### Údržba po 250 provozních hodinách:

- Kontroly provádějte podle návodu k údržbě.

**Upozornění:** Aby byly zachovány záruční nároky, je třeba, aby během záruční lhůty prováděla veškeré servisní a údržbové práce oprávněná zákaznická služba firmy Kärcher a to v souladu se schématem údržby.

### Údržba

#### Příprava:

- Zametací stroj odstavte na rovné ploše.
- Zapalovací klíček otočte do polohy "0" a klíček vytáhněte.
- Aretujte brzdu.

#### Obecné bezpečnostní pokyny

#### ⚠ NEBEZPEČÍ

Nebezpečí úrazu! Vždy používejte bezpečnostní podpěru při zdvižené nádobě na zametené nečistoty.



- 1 Držák bezpečnostní podpěry
- 2 Bezpečnostní podpěra

- Vyklopte bezpečnostní podpěru pro vyprazdňování shora a zasuňte ji do držáku (zajistěte).

### Vyměňte baterii

#### POZOR

Při instalaci baterií dávejte pozor na orientaci bateriových pólů. Instalace pólů je ve směru jízdy vlevo.

Baterie je možné měnit pouze jako sadu. Výměnu smí provádět pouze kvalifikovaný odborník.

- V důsledku vysoké hmotnosti (450 kg) se musí výměna provádět jeřábem.

**Upozornění:** Před výměnou baterie je třeba odšroubovat příčnou výztuž.



- 1 Bateriové póly - ve směru jízdy vlevo
  - 2 Příčná vzpěra
- Při vyjímání baterie dbejte na to, aby byla nejprve odpojena svorka vedení záporného pólu.
  - Lana jeřábu upevněte ke 4 okům sady baterie a baterie opatrně zvedněte.

### Zkontrolujte hladinu brzdové kapaliny a doplňte brzdovou kapalinu

#### ⚠ NEBEZPEČÍ

Nebezpečí úrazu!

- Vždy používejte bezpečnostní podpěru při zdvižené nádobě na zametené nečistoty.
- Zajišťování provádějte pouze mimo nebezpečný prostor.

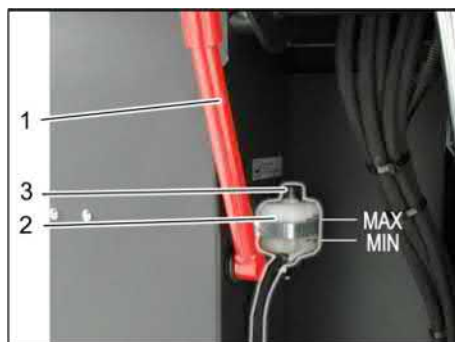

- 1 Držák bezpečnostní podpěry
  - 2 Nádrž na brzdovou kapalinu
  - 3 Uzavírací víko
- Nastavte nádobu na nametené nečistoty do horní polohy a zajistěte pomocí zajišťovací tyče, viz kapitolu "Vyprázdnění nádoby na nametené nečistoty"
  - Zkontrolujte, zda je v nádrži na brzdovou kapalinu dostatečné množství brzdové kapaliny.
- Upozornění**  
Úroveň hladiny musí být mezi min. a max.
- V případě potřeby, doplňte brzdovou kapalinu DOT běžně k dostání v obchodě.

### Zkontrolujte hladinu hydraulického oleje a doplňte hydraulický olej

#### OZNÁMENÍ

Nádobu na zametené nečistoty nesmíte zvedat.

- Otevřete krytu motoru.



- 1 Nádrž na hydraulický olej.
  - 2 Okénko
  - 3 Závěrné víko, otvor pro plnění olej
- Zkontrolujte v průřezu výšku hladiny hydraulického oleje.
  - Hladina oleje musí ležet mezi značkami „MIN“ a „MAX“.
  - Jestliže je hladina oleje pod značkou „MIN“, dolijte motorový olej.
  - Odšroubujte závěrné víko otvoru pro plnění oleje.
  - Vyčistěte oblast plnění.
  - Doplňte hydraulický olej.
- Druh: viz Technické parametry**
- Našroubujte závěrné víko otvoru pro plnění oleje.

### Kontrola hydrauliky

- Aretujte brzdu.
  - Spusťte motor.
- Údržbu hydrauliky smí provádět pouze zákaznická služba firmy Kärcher.
- Zkontrolujte těsnost veškerých hydraulických hadic a přípojek.

### Kontrola zametacího válce

- Posadte se do sedadla řidiče.
- Uvedte přepínač směru jízdy do střední polohy.
- zapalovací klíček otočte do polohy "I"
- Zvedněte nádobu na nametené nečistoty do koncové polohy.
- Zapalovací klíček otočte do polohy "0" a klíček vytáhněte.
- Aretujte brzdu.
- Nasadte bezpečnostní podpěru pro vyprazdňování shora.
- Z kartáčového válce sejměte pásy nebo provazy.
- Vyjměte bezpečnostní podpěru
- Klíček zapalování zastrčte do zámku zapalování.
- zapalovací klíček otočte do polohy "I"
- Sklopte nádobu na nametené nečistoty do koncové polohy.
- Zapalovací klíček otočte do polohy "0" a klíček vytáhněte.

### Výměna kartáčového válce



- 1 Klíč
  - 2 Boční obložení
- Nazvedněte nádobu na zametené nečistoty a podložte pojistnou tyčí.
  - Otevřete boční obložení pomocí klíče.



- 1 Přidržovací třmen
  - 2 Křídlová matice
  - 3 Boční těsnění
- Odšroubujte křídlovou matici.
  - Odstraňte přidržovací třmen.
  - Vyklopte boční těsnění směrem ven.
  - Vyšroubujte upevňovací šroub uchyacení zametacího válce a uchyacení vyklopte směrem ven.
  - Vyjměte zametací válec.

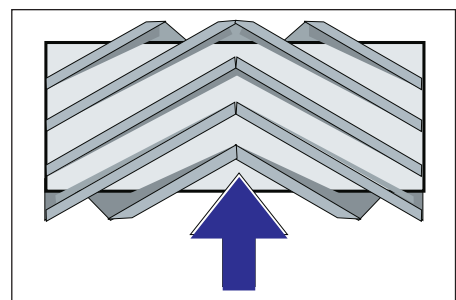

Montážní poloha zametacího válce ve směru jízdy (půdorys)

**Upozornění:** Při montáži nového zametacího válce dohlédněte na polohu nové sady žíní.

- Zabudujte nový zametací válec. Drážky zametacího válce musíte nasadit na výstupky protilehlých táhel.

**Upozornění:** Po montáži nového zametacího válce musí být sběrný prostor nově nastaven.



## Kontrola a nastavení sběrného prostoru zametacího válce

**Upozornění:** Sběrný prostor je nastaven ze závodu na 80 mm a je možné jej v případě opotřebení kartáčů postupně doladit.

- Zkontrolujte tlak vzduchu v pneumatikách.
- Sací dmychadlo vypněte.
- Najedzte zametacím strojem na rovnou a hladkou podlahu, která je viditelně pokrytá prachem nebo křídou.
- Ovládací páka zametacího válce a postranního kartáče (1) dozadu: Zap. zametacího válce.  
Ovládací páka zametacího válce (3) dozadu: Zametací válec poklesne.
- Nechte zametací válec běžet cca 10 sekund.
- Ovládací páka zametacího válce a postranního kartáče (1) doprostřed. Ovládací páka zametacího válce (3) dopředu: Zametací válec se zvedne.
- Zvedněte nádobu na nametený materiál.
- Zařízením zacouvejte.
- Zkontrolujte zametací zrcátko.

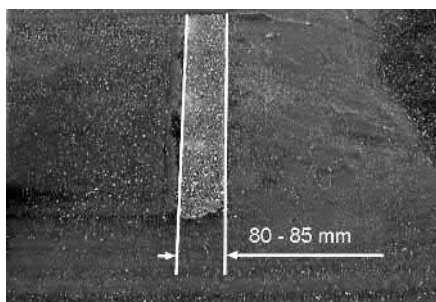

Tvar sběrného prostoru by měl vytvářet pravidelný obdélník o šířce -85 mm.



- Povolte a nastavte dorazový šroub úpravy nastavení při opotřebení (12). Doraz nahoru: užší zametací prostor. Doraz dolů: širší zametací prostor.
- Opět utáhněte dorazový šroub.
- Znovu zkontrolujte zametací prostor zametacího válce podle uvedeného popisu.

## Kontrola a nastavení zametacího zrcadla postranního kartáče

- Zvedněte postranní metlu.
- Najedzte zametacím strojem na rovnou a hladkou podlahu, která je viditelně pokrytá prachem nebo křídou.
- Spusťte postranní kartáč ovládací pákou dolů a nechte jej běžet po dobu cca 10 sekund.
- Zvedněte postranní metlu.
- Zařízením zacouvejte.
- Zkontrolujte zametací zrcátko.

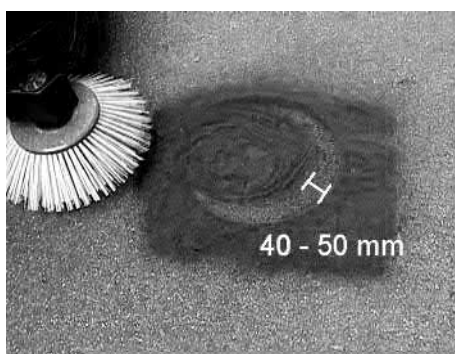

Šířka zametacího zrcátka by měla být v intervalu 40 - 50 mm.

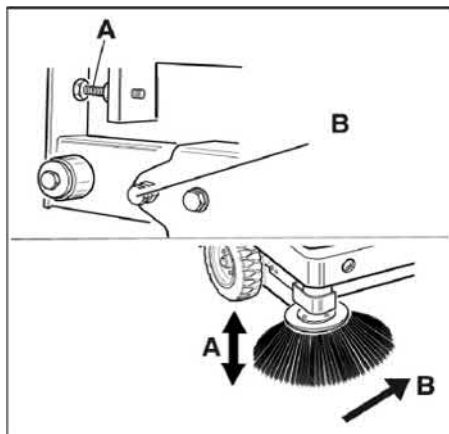

- Opravte sběrný prostor pomocí dvou nastavovacích šroubů.
- Zkontrolujte zametací zrcátko.

## Nastavte boční těsnění

### ⚠ NEBEZPEČÍ

*Nebezpečí úrazu! Vždy používejte bezpečnostní podpěru při zdvižené nádobě na zametené nečistoty.*

- Vysuňte nádobu na zametené nečistoty vzhůru a zajistěte ji bezpečnostní tyčí.
- Vyklepte bezpečnostní podpěru pro vyprazdňování shora a zasuňte ji do držáku (zajistěte).



- 1 Držák bezpečnostní podpěry
- 2 Bezpečnostní podpěra
- Otevřete bočního obložení podle popisu v kapitole "výměna zametacího válce".
- Povolte 6 křídlatých matic na bočním plechovém držáku.
- Povolte 3 matice (SW 13) na předním plechovém držáku.
- Boční těsnění zatlačte dolů (podélný otvor) tak, aby byla od podlahy ve vzdálenosti 1 - 3 mm.
- Upevněte plechové držáky.
- Proces opakujte na druhé straně přístroje.

## Ručně očistěte prachový filtr



- Zapněte automatické čištění filtru.

## Kontrola/výměna prachového filtru

### ⚠ VAROVÁNÍ

*Nebezpečí úrazu!*

- Během prací na filtračním zařízení nosíte protiprašný respirátor. Dodržujte bezpečnostní předpisy o zacházení s jemným prachem.
- Očistěte prachový filtr pomocí tlačítka čištění filtru.
- Vyprázdněte nádobu na nametené nečistoty.



- 1 Zajištění kapoty
- 2 Kryt přístroje
- 3 Kryt filtru
- Otevřete zajištění tak, že vyšroubujete šroub s hvězdicovým úchytem.
- Vyklepte kapotu zařízení dopředu.

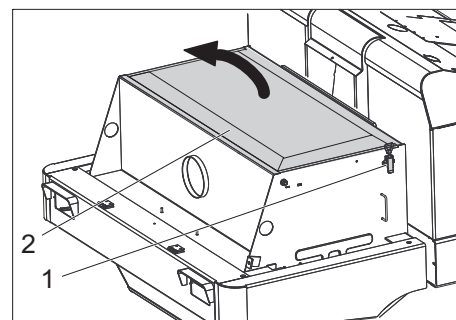

- 1 Uzávěr, kryt filtru (2x)
- 2 Kryt filtru
- Otevřít uzávěr.
- Otevřete kryt filtru.



- 1 Příčné vzpěry
- 2 Prachový filtr

- Zkontrolujte prachový filtr, v případě potřeby ji vyčistěte nebo vyměňte.

#### Upozornění

Výměnu prachového filtru smí provádět pouze zákaznický servis firmy Kärcher.

- Nasadte kryt filtru a zajistěte jej.

#### Výměna žárovky světlometu (volitelná výbava)

- Odšroubujte světlomet.
- Vyměňte světlomet a rozpojte konektory.

**Upozornění:** Poznamenejte si polohu konektorů.

- Rozšroubujte světlomet.
- Těleso světlometu rozeberte, ale přitom ho držte vodorovně, protože mechanismus lampy není nijak upevněn.
- Odblokujte rám uzávěru a vyjměte žárovku.
- Vsaďte novou žárovku.
- V opačném pořadí opět smontujte.

#### Výměna žárovky blinkru (volitelná výbava)

**Upozornění:** Chcete-li vyměnit žárovku blinkru, odstraňte sklo blinkru ze skříně blinkru.

#### Výměna pojistek

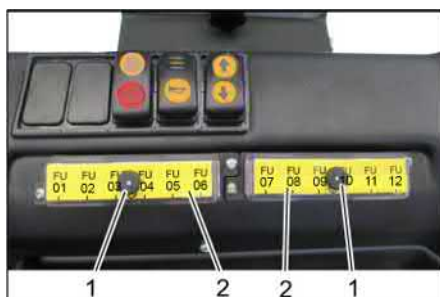

- 1 Rýhovaná matice
- 2 Kryt skříně pojistek
- Odšroubujte rýhovanou matici.
- Otevřete víko na skříně s pojistkami.
- Zkontrolujte pojistky.
- Vadné pojistky vyměňte za nové.

**Upozornění:** Používejte pouze pojistky se stejnou jisticí hodnotou.

FU01	Jisticí relé Jízdní pedál	3 A
FU02	Multifunkční obrazovka	5 A
FU03	Odpojení akumulátoru	3 A
FU04	Přepínač směru jízdy	3 A
FU05	Řízení pojezdu	3 A
FU06	Vibrační systém	15 A
FU07	Ovládání sacího systému	3 A
FU08	Otáčivá výstražná svítilna	7.5 A
FU09	Signál	7.5 A
FU10	osvětlení	15 A
FU11	Stěrače skel	3 A
FU12	Kabina řidiče (volitelná výbava)	10 A
FU 13*	Pojezdový motor	125 A
FU 14*	Elektromotor	100 A

FU 15*	sací dmychadlo	20 A
--------	----------------	------

\* Tyto pojistky smí vyměňovat pouze zákaznický servis, protože je nutná kontrola případných závad přístroje.

### EU prohlášení o shodě

Tímto prohlašujeme, že níže označené stroje odpovídají jejich základní koncepci a konstrukčním provedením, stejně jako námi do provozu uvedenými konkrétními provedeními, příslušným zásadním požadavkům o bezpečnosti a ochraně zdraví směrnic EU. Při jakýchkoli na stroji provedených změnách, které nebyly námi odsouhlaseny, pozbývá toto prohlášení svou platnost.

**Výrobek:** zametací stroj s odsávacím zařízením nástavný přístroj

**Typ:** KM 120/250 R Bp  
1 186-002.0  
KM 120/250 R Bp Pack  
1.186-003.0

#### Příslušné směrnice EU:

2006/42/ES (+2009/127/ES)  
2014/30/EU  
2000/14/ES

#### Použité harmonizační normy

EN 60335-1  
EN 60335-2-72  
EN 55012: 2007 + A1: 2009  
EN 61000-6-2: 2005  
EN 62233: 2008

#### Použitý postup posuzování shody:

2000/14/ES: Příloha V

#### Hladinu akustického dB(A)

Namerenou: 88  
Garantovaná: 90  
nou:

Níže podepsaní jednají z pověření a se zplnomocněním představenstva společnosti.

  
H. Jenner  
Chairman of the Board of Management

  
S. Reiser  
Director Regulatory Affairs & Certification

Zplnomocněná osoba pro sestavení dokumentace:  
S. Reiser

Alfred Kärcher SE & Co. KG  
Alfred-Kärcher-Straße 28-40  
71364 Winnenden (Germany)  
Tel.: +49 7195 14-0  
Fax: +49 7195 14-2212

Winnenden, 2018/10/01

## Pomoc při poruchách



Porucha	Odstranění
Zařízení nepojíždí nebo jen pomalu	Posaďte se do sedadla řidiče, aktivuje se kontaktní spínač sedadla.
	Nechte v zákaznickém servisu zkontrolovat pojistku pojezdového motoru FU 13
	Nabití nebo výměna baterie
	Povolte parkovací brzdu
	Zkontrolujte případně zamotané pásky a provázky.
	Informujte zákaznickou službu firmy Kärcher
Pískavý hluk v hydraulice	Doplňte hydraulickou kapalinu
	Informujte zákaznickou službu firmy Kärcher
Kartáče se otáčejí jen pomalu nebo se neotáčejí vůbec	Zkontrolujte případně zamotané pásky a provázky.
	Informujte zákaznickou službu firmy Kärcher
Nedostatečná nebo žádná sací síla v prostoru kartáčů.	Čištění filtru
	Informujte zákaznickou službu firmy Kärcher
Přístroj práší	Nastavte boční těsnění
	Zapnout ventilátor
	Vyčistěte prachový filtr
	Vyměňte těsnění filtru
	Informujte zákaznickou službu firmy Kärcher
Zametací mechanismus nezametá všechno	Vyprázdněte nádobu na nametené nečistoty
	Vyčistěte prachový filtr
	Výměna zametacího válce
	Nastavte sběrný prostor
	Vyměňte těsnicí pásy v nádobě na zametené nečistoty
	Odstraňte zablokování zametacího válce
	Informujte zákaznickou službu firmy Kärcher
Nádoba na nametený materiál se nezvedá nebo nespouští	Zkontrolujte pojistky.
	Odstranění zajišťovací opěry z nádoby na zametené nečistoty
	Informujte zákaznickou službu firmy Kärcher
Nádoba na zametené nečistoty se otáčí pomalu nebo se neotáčí vůbec	Informujte zákaznickou službu firmy Kärcher
Provozní poruchy s hydraulicky ovládanými díly	Informujte zákaznickou službu firmy Kärcher

## Technické údaje

		KM 120/250 R Bp	KM 120/250 R Bp Pack
<b>Údaje o zařízení</b>			
Jízdní rychlost, vpřed	km/h	6	6
Jízdní rychlost, vzad	km/h	3	3
Stoupání (max.)	--	14 %	14 %
Plošný výkon bez postranní metly	m <sup>2</sup> /h	5400	5400
Plošný výkon s 1 postranní metlou	m <sup>2</sup> /h	7200	7200
Pracovní šířka bez postranní metly	mm	900	900
Pracovní šířka s 1 postranní metlou	mm	1200	1200
Druh krytí chráněný proti kapající vodě	--	IPX 3	IPX 3
Délka použití při zcela nabitě baterii	h	--	3,5
<b>Elektroinstalace</b>			
Kapacita baterií	V, Ah	--	36, 360
Sada baterie	kg	--	450
<b>Hydraulika</b>			
Celkové množství oleje v hydraulice	l	25	25
Množství oleje v hydraulickém zásobníku	l	20,5	20,5
Typ hydraulického oleje	--	HV 46	HV 46
<b>Nádoba na nametené nečistoty</b>			

Maximální vykládací výška	mm	1400	1400
Objem nádoby na nametené nečistoty	l	250	250
<b>Zametačí válec</b>			
Průměr kartáčových válců	mm	300	300
Šířka zametačích válců	mm	900	900
Otáčky	1/min	325	325
Sběrný prostor	mm	80	80
<b>Postranní metla</b>			
Průměr bočních košťat	mm	600	600
Otáčky (plynule regulovatelné)	1/min	61	61
<b>Celogumové opláštění</b>			
Velikost vpředu	--	15-4,5 x 8	15-4,5 x 8
Velikost vzadu	--	15-4,5 x 8	15-4,5 x 8
<b>Brzda</b>			
Přední kola	--	mechanická	mechanická
Zadní kolo	--	Elektrický	Elektrický
<b>Filtrace a sání</b>			
Konstrukce	--	Rukávový filtr	Rukávový filtr
Otáčky	1/min	2800	2800
Filtrační plochý sáček filtr na jemný prach	m <sup>2</sup>	6,0	6,0
Jmenovitý podtlak sací systém	mbar	15,5	15,5
Jmenovitý objemový proud sací systém	m <sup>3</sup> /h	800	800
Vibrační systém	--	Elektromotor	Elektromotor
<b>Podmínky prostředí</b>			
Teplota	°C	-5 až +40	-5 až +40
Vzdušná vlhkost, ne orosené	%	0 - 90	0 - 90
<b>Zjištěné hodnoty dle EN 60335-2-72</b>			
<b>Emise hluku</b>			
Hladina akustického tlaku L <sub>pA</sub>	dB(A)	70	70
Kolísavost K <sub>pA</sub>	dB(A)	3	3
Hladina akustického výkonu L <sub>WA</sub> + Kolísavost K <sub>WA</sub>	dB(A)	90	90
<b>Přístrojové vibrace</b>			
Hodnota vibrace ruka-paže	m/s <sup>2</sup>	0,7	0,7
Sedadlo	m/s <sup>2</sup>	0,5	0,5
Kolísavost K	m/s <sup>2</sup>	0,1	0,1
<b>Rozměry a hmotnost</b>			
Délka x Šířka x Výška	mm	2082x1250x1450	2082x1250x1450
Poloměr otáčení vpravo	mm	1350	1350
Poloměr otáčení vlevo	mm	1350	1350
Prázdný (bez/s baterií)	kg	750/1200	750/1200
Povolená celková hmotnost	kg	1620	1620
Přípustné zatížení přední nápravy	kg	797	797
Přípustné zatížení zadní nápravy	kg	823	823
<b>Technické změny vyhrazeny.</b>			



Splošna navodila . . . . .	SL	1
Varstvo okolja . . . . .	SL	1
Garancija . . . . .	SL	1
Pribor in nadomestni deli . . . . .	SL	1
Simboli v navodilu za obratovanje . . . . .	SL	1
Simboli na napravi . . . . .	SL	1
Namenska uporaba . . . . .	SL	2
Predvidljiva napačna uporaba . . . . .	SL	2
Primerne podlage . . . . .	SL	2
Varnostna navodila . . . . .	SL	2
Varnostni napotki za upravljanje . . . . .	SL	2
Varnostni napotki za vožnjo . . . . .	SL	2
Varnostni napotki za baterijske naprave . . . . .	SL	2
Naprave z visokim praznjenjem . . . . .	SL	3
Naprave z zaščitno streho za voznika . . . . .	SL	3
Varnostni napotki za transport naprave . . . . .	SL	3
Varnostni napotki za nego in vzdrževanje . . . . .	SL	3
Delovanje . . . . .	SL	3
Napotki za razkladanje . . . . .	SL	3
Upravljalni in funkcijski elementi . . . . .	SL	4
Slika pometalnega stroja . . . . .	SL	4
Upravljalno polje . . . . .	SL	4
Pred zagonom . . . . .	SL	5
Blokiranje/sprostitev fiksirne zavore . . . . .	SL	5
Zagon . . . . .	SL	5
Splošna navodila . . . . .	SL	5
Preverjanje in vzdrževanje . . . . .	SL	5
Varnostna navodila za baterije . . . . .	SL	5
Polnjenje baterij . . . . .	SL	5
Obratovanje . . . . .	SL	5
Nastavitev voznikovega sedeža . . . . .	SL	5
Zagon stroja . . . . .	SL	6
Vožnja stroja . . . . .	SL	6
Pometanje . . . . .	SL	6
Praznjenje zbiralnika smeti . . . . .	SL	6
Izklop stroja . . . . .	SL	7
Transport . . . . .	SL	7
Shranjevanje / Mirovanje . . . . .	SL	7
Vzdrževanje . . . . .	SL	7
Splošna navodila . . . . .	SL	7
Čiščenje . . . . .	SL	7
Intervali vzdrževanja . . . . .	SL	7
Vzdrževanje . . . . .	SL	7
Izjava EU o skladnosti . . . . .	SL	10
Pomoč pri motnjah . . . . .	SL	11
Tehnični podatki . . . . .	SL	11

  Pred prvo uporabo Vaše naprave preberite to originalno navodilo za uporabo, ravnajte se po njem in shranite ga za morebitno kasnejšo uporabo ali za naslednjega lastnika.

## Splošna navodila

- Če pri razpakiranju ugotovite transportne poškodbe, obvestite prodajno hišo.
- Na stroju pritrjene tablice z opozorili in navodili vsebujejo pomembna navodila za varno obratovanje.
  - Poleg opozoril v navodilu za obratovanje se morajo upoštevati splošni varnostni predpisi in predpisi zakonodajalca o preprečevanju nesreč.

## Varstvo okolja

	Embalaža je primerna za recikliranje. Prosimo, da embalaže ne odvržete med gospodinjne odpadke, temveč jo odložite v zbiralnik za ponovno obdelavo.
	Stare naprave vsebujejo pomembne materiale, ki so namenjeni za nadaljnjo predelavo. Zato stare naprave zavrzite s pomočjo ustreznih zbiralnih sistemov.
	Baterije, olje, goriva in podobne snovi ne smejo priti v okolje. Te snovi odstranite med odpadke s pomočjo ustreznih zbiralnih sistemov.

**Opozorila k sestavinam (REACH)**  
Aktualne informacije o sestavinah najdete na:

[www.kaercher.com/REACH](http://www.kaercher.com/REACH)

## Garancija

V vsaki državi veljajo garancijski pogoji, ki jih določa naše prodajno predstavništvo. Morebitne motnje na napravi, ki so posledica materialnih ali proizvodnih napak, v času garancije brezplačno odpravljamo. V primeru uveljavljanja garancije, se z originalnim računom obrnite na prodajalca oziroma najbližji uporabniški servis.

## Pribor in nadomestni deli

### ⚠ NEVARNOST

Za preprečitev nevarnosti sme popravila in vgradnjo nadomestnih delov izvajati zgolj avtoriziran uporabniški servis.

- Uporabljati se smejo le pribor in nadomestni deli, ki jih dopušča proizvajalec. Originalni pribor in originalni nadomestni deli zagotavljajo varno in nemoteno obratovanje naprave.
- Dodatne informacije o nadomestnih delih najdete na strani [www.kaercher.com](http://www.kaercher.com) v območju "Service".

## Simboli v navodilu za obratovanje

### ⚠ NEVARNOST

Opozarja pred neposredno grozečo nevarnostjo, ki vodi do težkih telesnih poškodb ali smrti.

### ⚠ OPOZORILO

Opozarja pred možno nevarno situacijo, ki bi lahko vodila do težkih telesnih poškodb ali smrti.

### ⚠ PREVIDNOST

Opozorilo na možno nevarno situacijo, ki lahko vodi do lahkih poškodb ali materialne škode.

### POZOR

Opozorilo na možno nevarno situacijo, ki lahko vodi do premoženjskih škod.

## Simboli na napravi

	Nevarnost opeklin zaradi vročih površin! Pred deli na stroju pustite, da se izpušna naprava dovolj ohladi.
	Dela na napravi vedno izvajajte s primernimi rokavicami.
	Nevarnost stisnjenja zaradi vkleščenja med premične dele vozila
	Nevarnost poškodb zaradi ohlapnih delov. Ne se-gajte vanj.
	Nevarnost požara. Ne se-sajte gorečih ali tlihnih predmetov.
	Nosilec verige / Obesna točka žerjava
	Nosilne točke za dvigalko za vozila
	Maksimalni naklon podlage pri vožnjah z dvignjenim zbiralnikom smeti.
	V smeri vožnje vozite le na vzpone do 14 %.
	Pozor vrteča krtača (upoštevajte smer vrtenja).

	<i>Opozorilo pred nevarno električno napetostjo!</i>
	<i>Upoštevajte navodila!</i>
	<i>Krmilite počasi!</i>
	<i>Preberite navodilo za uporabo in ravnajte v skladu z njim!</i>
	<i>Nevarnost poškodb! Filtra za prah ne izpirajte.</i>

## Namenska uporaba

Pometalni stroj je predviden za čiščenje talnih površin za komercialno uporabo in za npr. naslednja področja uporabe:

- parkirišča
- proizvodni objekti
- logistična področja
- hotel
- trgovina na drobno
- skladiščna področja
- pločniki

- Ta stroj za pometanje je namenjen pometanju umazanih površin v notranjem in zunanem območju.
- Pred uporabo se mora preizkusiti neoporečno stanje stroja z delovnimi pripomočki in obratovalna varnost. Če stanje ni brezhibno, stroja ne smete uporabljati.
- Ta pometalni stroj uporabljajte izključno v skladu s podatki v tem navodilu za obratovanje.
- Na stroju se ne smejo izvajati nikakršne spremembe.
- Stroj je primeren le za obloge, ki so navedene v navodilu za obratovanje.
- Stroj sme voziti le po površinah, ki jih je podjetje ali njegov pooblaščenec dovolil za uporabo stroja.
- Na splošno velja: V bližini stroja se ne smejo nahajati lahko vnetljive snovi (nevarnost eksplozij/požara).

## Predvidljiva napačna uporaba

- Nikoli ne pometajte/sesajte eksplozivnih tekočin, vnetljivih plinov ter nerazredčenih kislin ali topil! K tem spadajo bencin, barvno razredčilo ali kurilno olje, ki lahko pri mešanju s sesalnim zrakom tvorijo eksplozivno paro ali mešanice, poleg tega tudi aceton, nerazredčene kisline in topila, ker uničujejo materiale, uporabljene v stroju.
- Nikoli ne pometajte/sesajte reaktivnega kovinskega prahu (npr. aluminij, magnezij, cink), le-ti tvorijo v povezavi z močno alkalnimi ali kislimi čistilnimi sredstvi eksplozivne pline.
- Ne pometajte/sesajte predmetov, ki gorijo ali tlijo.
- Stroj ni namenjen pometanju zdravju škodljivih materialov.
- Prepovedano je zadrževanje v območju nevarnosti. Prepovedana je uporaba v prostorih, kjer obstaja nevarnost eksplozij.
- Spremljevalci niso dovoljeni.
- Potiskanje/vlečenje ali transportiranje predmetov s to napravo ni dovoljeno.

## Primerne podlage

- Asfalt
- Industrijska tla
- Estrih
- Beton
- Tlakovci

## Varnostna navodila

### Varnostni napotki za upravljanje

- V skladu z izolacijskimi in plazilnimi razdaljami naprave ne uporabljate na višini nad 2000 metrov nadmorske višine.
- (Velja le za Finsko) Če je naprava opremljena s cevovodom PVC, je ni dovoljeno uporabljati pri nizkih temperaturah okolice (pod 0 °C). Če imate vprašanja glede vaše naprave, se obrnite na Kärcher.
- Pred uporabo se mora preizkusiti neoporečno stanje stroja z delovnimi pripomočki in obratovalna varnost. Če stanje ni brezhibno, stroja ne smete uporabljati.
- Pri uporabi naprave v nevarnih področjih (npr. bencinske črpalke) je treba upoštevati ustrezne varnostne predpise. Prepovedana je uporaba v prostorih, kjer obstaja nevarnost eksplozij.
- ⚠ **NEVARNOST**  
Nevarnost poškodb!  
→ Na področjih, kjer obstaja možnost, da lahko padajoči predmeti zadanejo upravljalca, naprave ne uporabljajte brez zaščitne strehe proti padajočim predmetom.
- Uporabnik mora napravo namensko uporabljati. Pri tem mora upoštevati lokalne pogoje in pri delu paziti na druge osebe, predvsem na otroke.
- Na splošno se morajo upoštevati predpisi, pravila in uredbe, ki veljajo za motorna vozila.

- Pred začetkom dela se mora upravljalca prepričati, da so vse varnostne priprave pravilno nameščene in delujejo.
- Upravljalca aparata je odgovoren za nesreče z drugimi osebami ali njihovo lastnino.
- Pazite na tesno prilegajočo se obleko upravljalca. Nosite trdno obutev in izogibajte se ohlapni obleki.
- Pred zagonom kontrolirajte okolico (npr. otroci). Pazite na zadostno vidljivost!
- Dokler motor teče, stroj ne sme nikoli ostati brez nadzora. Upravljalca sme stroj zapustiti šele, ko je motor zaustavljen, stroj zavarovan proti nehotenemu premikanju in je ključ izvlečen.
- Da bi preprečili nepooblaščen uporabo stroja, je potrebno izvleči ključ.
- Stroj smejo uporabljati le osebe, ki so poučene o rokovanju, ali ki so dokazale svoje znanje o rokovanju s strojem ter so izrecno pooblaščen za uporabo.
- Naprava ni namenjena uporabi oseb (vključno z otroci) z omejenimi fizičnimi, senzoričnimi ali duševnimi sposobnostmi ali pomanjkljivimi izkušnjami in/ali pomanjkljivim znanjem, razen če jih nadzoruje oseba, pristojna za njihovo varnost, ali so od nje prejeli navodila, kako napravo uporabljati.
- Otroke je potrebno nadzorovati, da bi zagotovili, da se z napravo ne igrajo.

### PREVIDNOST

Nevarnost poškodb! Ne pometajte trakov, vrvic ali žic, ker se le-ti lahko navijejo okoli pometalnega valja.

### Varnostni napotki za vožnjo

#### ⚠ NEVARNOST

Nevarnost poškodb! Pred vožnjo po podlagi preverite nosilnost podlage.

#### ⚠ NEVARNOST

Nevarnost nesreče, nevarnost poškodb! Nevarnost prekucnitve pri prevelikih vzponih.

- V smeri vožnje vozite le na vzpone do 14 %.

Nevarnost prevrnitve pri hitri vožnji skozi ovinke (zlasti pri levih ovinkih).

- Ovinke speljajte počasi.

Nevarnost prekucnitve na nestabilni podlagi.

- Stroj premikajte izključno na utrjeni podlagi.

Nevarnost prekucnitve pri prevelikem stranskem nagibu.

- Prečno na smer vožnje vozite le na vzpone do maksimalno 10%.

### Varnostni napotki za baterijske naprave

**Opozorilo:** Garancija velja le, če uporabljate baterije in polnilnike, ki jih priporoča podj. Kärcher.

- Obvezno je treba upoštevati navodila za obratovanje proizvajalca baterij in proizvajalca polnilnika. Pri rokovanju z baterijami upoštevajte priporočila zakonodajalca.

- Baterij nikoli ne puščajte v izpraznjenem stanju, temveč jih čim prej ponovno napolnite.
- Da preprečite uhajanje toka, baterije vedno vzdržujte čiste in suhe. Zavarujte jih pred nečistočami, npr. kovinskim prahom.
- Na baterije ne polagajte orodja ali podobnega. Nevarnost kratkega stika in eksplozij.
- V bližini baterije ali v polnilnem prostoru nikoli ne smete delati z odprtim ognjem, ustvarjati isker ali kaditi. Nevarnost eksplozij.
- Ne dotikajte se vročih delov, na primer pogonskega motorja (nevarnost opeklin).
- Bodite previdni pri ravnanju z baterijsko kislino. Upoštevajte ustrezne varnostne predpise!
- Porabljene baterije se morajo v skladu z Direktivo EU 91/157 EGS zavreči okolju prijazno.

### Naprave z visokim praznjenjem

#### ⚠ NEVARNOST

Nevarnost poškodb!

- Pri delih na visokem praznjenju posodo za smeti povsem dvignite in jo zavarujte.
- Zavarovanje opravite le izven nevarnostnega področja.

### Naprave z zaščitno streho za voznika

#### OBVESTILO

Zaščitna streha za voznika (opcijsko) nudi zaščito proti večjim padajočim delom. Ne nudi pa zaščite pred prevračanjem!

- Dnevno preverite zaščitno streho glede poškodb.
- Če je zaščitna streha poškodovana, tudi posamezni elementi, jo je treba zamenjati v celoti.
- Morebitno spreminjanje zaščitne strehe in namestitve elementov, sestavnih delov in sklopov, ki niso odobreni s strani podjetja Kärcher, ni dovoljeno in lahko omeji delovanje zaščitne strehe.

### Varnostni napotki za transport naprave

- Pri transportiranju na prikolicah ali vozilih upoštevajte prazno težo (transportno težo) naprave.
- Pri transportu naprave izvlecite vtič baterije in napravo varno pritrdite.

### Varnostni napotki za nego in vzdrževanje

- Pred čiščenjem in vzdrževanjem aparata, zamenjavo delov ali preklopom na drugo funkcijo je potrebno aparat izklopiti in ključ izvleči.
- Pri napravah s traksijsko baterijo je pri vseh vzdrževalnih delih in popravilih treba odklopiti baterijo od električnega sistema naprave prek ločilnega mesta baterije (vtiča baterije).
- Pri delih na električni napravi je potrebno odklopiti baterijo.

Za to je treba najprej odklopiti negativni pol, nato še pozitivni pol.

Ponovni priklop poteka v obratnem vrstnem redu. Najprej priključite pozitivni pol, nato še negativni pol.

- Čiščenje stroja se ne sme izvajati z gibko cevjo ali visokotlačnim vodnim curkom (nevarnost kratkih stikov ali drugih poškodb).
- Servisiranje smejo izvajati le odobreni uporabniški servisi ali strokovnjaki za to področje, ki so seznanjeni z vsemi pomembnimi varnostnimi predpisi.
- Upoštevajte varnostne preglede v skladu z lokalno veljavnimi predpisi za komercialno uporabljane aparate, ki se premeščajo.
- Dela na napravi vedno izvajajte s primernimi rokavicami.

## Delovanje

Pometalni stroj dela na način smetišnice.

- Vrtljivi pometalni valj potiska umazanijo neposredno v zbiralnik smeti.
- Stransko omelo čisti kote in robove pometalne površine in potiska umazanijo v pas pometalnega valja.
- Fini prah se preko filtra za prah poseša s sesalnim pihalom.

## Napotki za razkladanje

#### ⚠ Nevarnost

Nevarnost poškodb, nevarnost poškodovanja!

Pri nakladanju upoštevajte težo naprave!

Teža (brez baterij)	750 kg*
Teža (z baterijami)	1200 kg*
* Če so prigradni kompleti montirani, je teža ustrezno višja.	

- Ne uporabljajte viličarja.
  - Pri nakladanju naprave uporabite ustrezno rampo ali žerjav!
  - Pri uporabi rampe upoštevajte: Odmik od tal 70mm.
  - Če se naprava dostavi na paleti, je treba iz priloženih desk zgraditi odvozno rampo. Navodilo za to se nahaja na strani 2 (notranja stran ovitka).
- Pomembno opozorilo:** vsako desko je treba vedno priviti z 2 vijaki.

## Upravljalni in funkcijski elementi

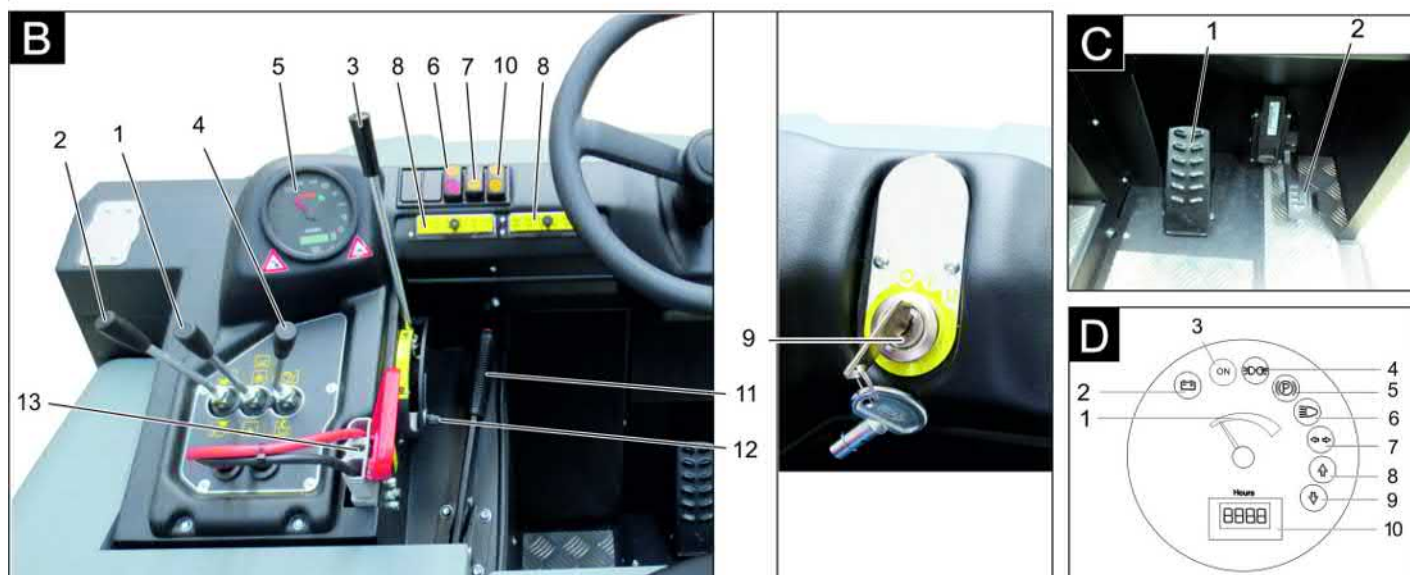
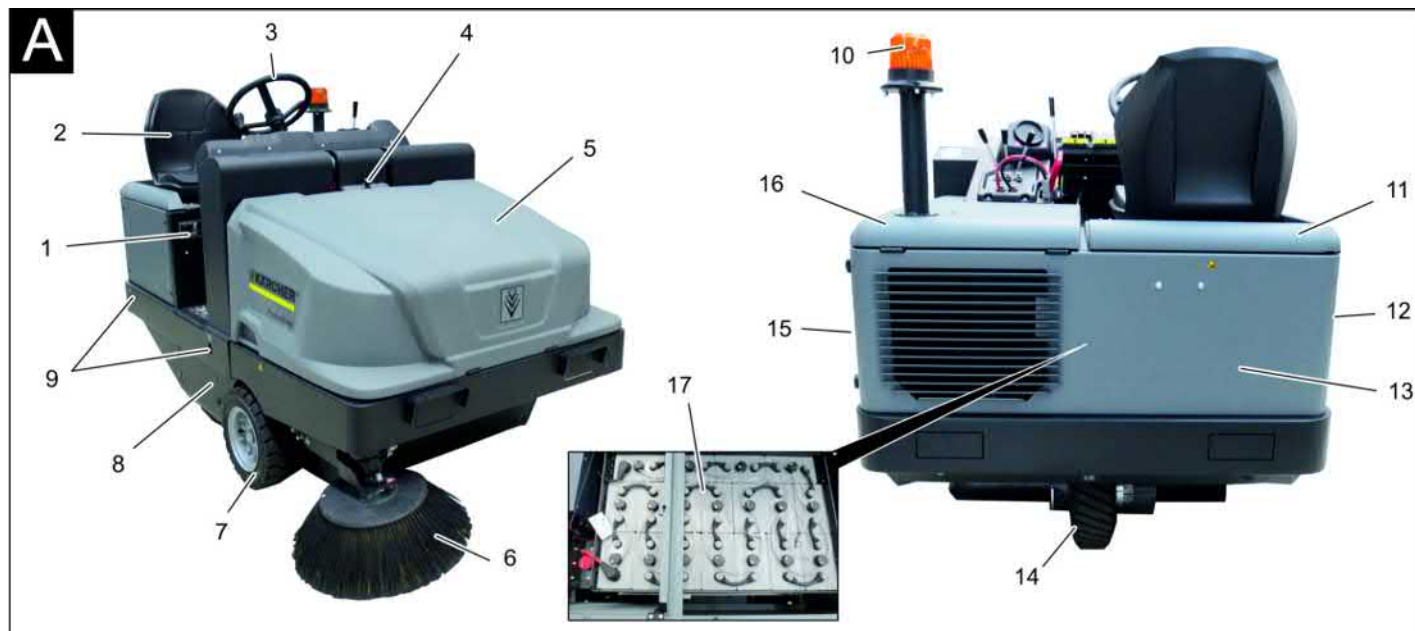

### Slika pometalnega stroja

#### Slika A

- 1 Tipka tablica
- 2 Sedež (s sedežnim kontaktnim stikalom)
- 3 Volan
- 4 Zapora pokrova naprave
- 5 Pokrov naprave
- 6 Stransko omelo, desno
- 7 Sprednje kolo
- 8 Dostop pometalnega valja
- 9 Točka pritrditve
- 10 Vrteča opozorilna luč
- 11 Pokrov naprave desno
- 12 Pokrov, desno
- 13 Zadnja obloga
- 14 Pogonsko kolo
- 15 Pokrov, levo
- 16 Pokrov levo (pokrov motorja)
- 17 Baterijski komplet  
(v obsegu dobave samo pri modelu KM 120/250 R Bp Pack)

### Upravljalno polje

#### Slika B

- 1 Upravljalna ročica čistilnega valja in stranskih metel  
Prestavite ročico naprej: Vklopi čistilni valj ter spusti in vklopi stranski metli.  
Prestavite ročico nazaj: Vklopi čistilni valj
- 2 Upravljalna ročica posode za smeti  
Zbiralniki smeti dvignite/spustite
- 3 Upravljalna ročica čistilnega valja  
Dvigne in spusti čistilni valj
- 4 Upravljalna ročica pokrova posode  
Odpiranje/zapiranje pokrova posode
- 5 Kontrolne luči in zaslon
- 6 Stikalo ventilatorjev in čiščenja filtra  
Položaj sredinsko: Čiščenje filtra in ventilatorji izklopljeni  
Položaj zadaj: Ventilatorji vklopljeni  
Položaj spredaj: Čiščenje filtra vklopljeno
- 7 Stikalo hupe
- 8 Varovalke
- 9 Ključavnica za vžig  
Položaj 0: Izklop motorja  
Položaj 1: Vžig vklop

Položaj 2: Zaženite motor

- 10 Izbirno stikalo smeri vožnje
- 11 Fiksna zavora
- 12 Ponovna nastavitve obrabe/nastavitve površine pometanja čistilnega valja
- 13 Baterijski vtič

### Pedala

#### Slika C

- 1 Zavorni pedal
- 2 Vozni pedal

### Kontrolne luči in zaslon

#### Slika D

- 1 Kapaciteta baterije
- 2 Kontrolna lučka baterije
- 3 Kontrolna lučka za obratovalno stanje
- 4 Kontrolna lučka za parkirne luči
- 5 Kontrolna lučka (ni priključena)
- 6 Kontrolna lučka za zasenčene luči
- 7 Kontrolna lučka (ni priključena)
- 8 Kontrolna lučka za smer vožnje naprej
- 9 Kontrolna lučka za smer vožnje nazaj
- 10 Števec obratovalnih ur



## Pred zagonom

### Blokiranje/sprostitev fiksirne zavore

- Sprostite fiksirno zavoro, pri tem stisnite zavorni pedal.
- Zablokirajte fiksirno zavoro, pri tem stisnite zavorni pedal.

## Zagon

### Splošna navodila

- Stroj za pometanje postavite na ravno površino.
- Izvlecite ključ za vžig.
- Blokirate fiksirno zavoro.

### Preverjanje in vzdrževanje

#### Dnevno pred začetkom obratovanja

- Preverite polnilno stanje baterije, po potrebi napolnite baterije (glejte poglavje „Polnjenje baterij“).
- Preverite obrabo in morebiti zvite trakove na pometalnem valju in stranskem omelu.
- Preverite kolesa glede ovitih trakov.
- Preverite funkcije vseh upravljalnih elementov.
- Stroj pregledajte glede poškodb.
- Filter za prah očistite s tipko za čiščenje filtra.

**Opozorilo:** Za opis glejte poglavje Nega in vzdrževanje.

### Varnostna navodila za baterije

Pri rokovanju z baterijami obvezno upoštevajte sledeča opozorila:

	Upoštevajte navodila na bateriji, v Navodilu za uporabo in v Navodilu za obratovanje vozila!
	Nosite zaščito za oči!
	Otroci se ne smejo dotikati kislin in baterij!
	Nevarnost eksplozije!
	Prepovedan ogenj, iskre, odprta svetloba in kajenje!
	Nevarnost razjedanja!
	Prva pomoč!
	Opozorilni zaznamek!

	Odstranitev odpadnega materiala!
	Baterije ne odvrzite v smetnjak!
	Opozorilo pred nevarno električno napetostjo!

#### ⚠ Nevarnost

Nevarnost eksplozije! Na baterijo, t.j. na pole in celične povezave, ne polagajte orodja ali podobnih predmetov.

#### ⚠ Nevarnost

Nevarnost poškodb! Rane ne smejo nikoli priti v stik s svincem. Po delu na baterijah si vedno očistite roke.

#### ⚠ Nevarnost

Nevarnost požara in eksplozije!

- Prepovedano je kajenje in odprt ogenj.
- Prostore, v katerih se polnijo baterije, je potrebno dobro prezračiti, saj ob polnjenju nastaja močno eksplozivni plin.

#### ⚠ Nevarnost

Nevarnost razjedanja!

- Če pride kislina v stik z očmi ali kožo, sperite z veliko količino čiste vode.
- Nato takoj obiščite zdravnika.
- Umazana oblačila izperite z vodo.

### Polnjenje baterij

#### PREVIDNOST

Pred zagonom stroja napolnite baterije.

#### ⚠ NEVARNOST

Nevarnost poškodb! Pri rokovanju z baterijo upoštevajte varnostne predpise. Upoštevajte navodilo za uporabo proizvajalca polnilnika.

Obvezno upoštevajte priloženo navodilo za uporabo in ravnajte v skladu z njim.

Baterije polnite le z ustreznim polnilnikom.

#### ⚠ Nevarnost

Nevarnost razjedanja. Dodajanje vode v izpraznjenem stanju baterije lahko povzroči uhajanje kisline! Pri rokovanju z baterijsko kislino nosite zaščitna očala in upoštevajte predpise, da preprečite poškodbe in uničevanje oblačil. Morebitne sledi kisline na koži ali obleki takoj sperite z veliko vode.

#### PREVIDNOST

Nevarnost poškodb. Za dodajanje tekočine baterijam uporabljajte le destilirano ali razsoljeno vodo (VDE 0510). Ne uporabljajte drugih dodatkov (takoimenovanih izboljševalnih sredstev), ker sicer garancija ugašne.

### Priporočljive baterije, polnilniki

	Naročniška številka
<b>Paket baterij 36 V, 360 Ah, (v koritu, z malo vzdrževanja)*</b>	6.654-282.0
<b>Polnilnik 36 V, 50 A</b>	6.654-283.0

\* Naprava potrebuje 1 paket baterij

Uporaba drugih baterij in polnilnikov se ne priporoča in se sme opraviti le po posvetu z uporabniškim servisom podjetja KÄRCHER.

- Izvlecite vtič baterije na stroju in ga spojite z vtičem polnilnika.
- Vtič polnilnika vtaknite v ustrezno vtičnico s 16 A, polnilnik samodejno polni.
- Oba pokrova motorja morata biti med polnjenjem odprta.
- **Opozorilo:** Ko so baterije napolnjene, polnilnik najprej ločite od omrežja in nato z baterij.

### Preverjanje in korigiranje količine tekočine baterije

#### PREVIDNOST

Pri ravnanju z baterijo obvezno upoštevajte navodila proizvajalca.

#### Preverjanje polnilnega stanja baterije

- Prikaz kapacitete baterije v zelenem področju: Baterija je napolnjena.
- Prikaz kapacitete baterije v rumenem področju: Baterija je do polovice napolnjena.
- Prikaz kapacitete baterije v rdečem področju: Baterija je skoraj izpraznjena. Pometanje bo kmalu avtomatično končano.
- Kontrolna lučka sveti rdeče: Baterija je izpraznjena. Pometanje se avtomatično konča (ponovni zagon pometalnih agregatov je mogoč le po polnjenju baterije).
- Stroj peljite direktno k polnilni postaji in se pri tem izogibajte vzponom.
- Napolnite baterijo.

## Obratovanje

### Nastavitev voznikovega sedeža

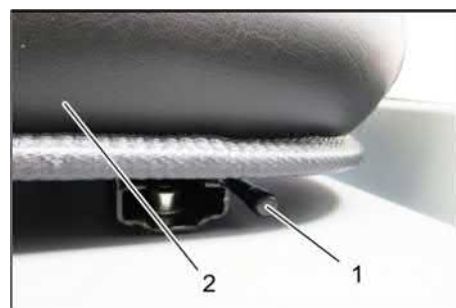

1 Ročica za nastavitev sedeža

2 Voznikov sedež

- Potegnite ročico za nastavitev sedeža navzven.
- Premaknite sedež, spustite ročico in ta se zaskoči.
- S premikanjem sedeža naprej in nazaj preverite, če je aretiran.

## Zagon stroja

**Opozorilo:** Naprava je opremljena s sedežnim kontaktnim stikalom. Ob zapuščanju voznikovega sedeža se stroj izklopi.

- Vsedite se na voznikov sedež.
  - Izbirno stikalo za smer vožnje namestite v srednji položaj.
  - Blokirate fiksno zavoro.
  - Ključ za vžig vtaknite v ključavnico.
  - Ključ za vžig obrnite na položaj „I“.
  - Ključ za vžig obrnite na položaj „II“.
- Naprava je pripravljena za obratovanje.
- Naprava je v vozni pripravljenosti.
- Opozorilo:** Prikaz kapacitete baterije po približno 10 skundah kaže dejansko polnilno stanje.

## Vožnja stroja

- Pritisnite in držite zavorni pedal.
- Sprostite fiksno zavoro.



- 1 Smer vožnje naprej
- 2 Vzratna vožnja

### Vožnja naprej

- Izbirno stikalo za smer vožnje nastavite na „naprej“.
- Počasi pritisnite vozni pedal.

### Vzratna vožnja

#### ⚠ Nevarnost

*Nevarnost poškodb! Pri vzratni vožnji ne smete ogrožati tretjih oseb, pravočasno opozorite.*

#### PREVIDNOST

*Nevarnost poškodb! Izbirno stikalo za smer vožnje aktivirajte le pri zaustavljenem stroju.*

- Izbirno stikalo za smer vožnje nastavite na „vzratno“.
- Počasi pritisnite vozni pedal.

### Vozne lastnosti

- Z voznim pedalom se lahko brezstopensko uravnava hitrost vožnje.
- Izogibajte se sunkovitemu pritiskanju pedala, ker se lahko poškoduje hidravlika.

### Zaviranje

- Spustite vozni pedal, stroj samodejno zavira in se zaustavi.

**Opozorilo:** Zaviranje se lahko okrepi s pritiskom zavornega pedala.

## Prevoz ovir

Prevoz nepremičnih ovir do 70 mm:

- počasi in previdno prevozite v smeri naprej.

Prevoz nepremičnih ovir nad 70 mm:

- ovire smete prevoziti le s pomočjo ustreznega odra.

## Pometanje

### POZOR

*Ne smete pometati paketnih trakov, žic ali podobnega, ker to lahko povzroči poškodbe pometalne mehanike.*

**Opozorilo:** Za doseg optimalnega čistilnega učinka se mora hitrost vožnje prilagoditi pogojem.

**Opozorilo:** Med obratovanjem je potrebno filter za prah redno čistiti.

**Napotek:** Pri povečanem delu na območju finega prahu je treba filter čistiti pogosteje.

### Upravljalna ročica



- 1 Upravljalna ročica čistilnega valja in stranskih metel
- 2 Upravljalna ročica posode za smeti
- 3 Upravljalna ročica čistilnega valja
- 4 Upravljalna ročica pokrova posode

### Upravljalna ročica čistilnega valja in stranskih metel

- Prestavite upravljalno ročico (1) naprej: Vklupi čistilni valj ter spusti in vklopi stranski metli.
- Prestavite upravljalno ročico (1) nazaj: Vklupi čistilni valj.

### Upravljalna ročica posode za smeti

- Upravljalna ročica posode za smeti (2) naprej: posoda za smeti se spusti.
- Upravljalna ročica posode za smeti (2) nazaj: posoda za smeti se dvigne.

### Upravljalna ročica pometalnega valja

- Prestavite upravljalno ročico čistilnega valja (3) naprej: Čistilni valj se dvigne.
- Prestavite upravljalno ročico čistilnega valja (3) nazaj: Čistilni valj se spusti.

### Upravljalna ročica pokrova posode

- Upravljalna ročica pokrova posode (4) naprej: pokrov posode za smeti se odpre.
- Upravljalna ročica pokrova posode (4) nazaj: pokrov posode za smeti se zapre.

## Pometanje suhih tal



- Vklomite ventilator.
- **Pri čiščenju površin:** Prestavite upravljalno ročico čistilnega valja in stranskih metel (1) nazaj: Vklupi čistilni valj. Prestavite upravljalno ročico čistilnega valja (3) nazaj: Čistilni valj se spusti.
- Upravljalna ročica pokrova posode (4) naprej: pokrov posode se odpre.
- **Pri čiščenju stranskih koles:** Prestavite upravljalno ročico čistilnega valja in stranskih metel (1) naprej: Vklupi čistilni valj, vklopi in spusti stranski metli. Prestavite upravljalno ročico čistilnega valja (3) nazaj: Čistilni valj se spusti.

## Pometanje vlažnih in mokrih tal

- Izklopite ventilator.
- **Pri čiščenju površin:** Prestavite upravljalno ročico čistilnega valja in stranskih metel (1) nazaj: Vklupi čistilni valj. Prestavite upravljalno ročico čistilnega valja (3) nazaj: Čistilni valj se spusti.
- Upravljalna ročica pokrova posode (4) naprej: pokrov posode se odpre.
- **Pri čiščenju stranskih koles:** Prestavite upravljalno ročico čistilnega valja in stranskih metel (1) naprej: Vklupi čistilni valj, vklopi in spusti stranski metli. Prestavite upravljalno ročico čistilnega valja (3) nazaj: Čistilni valj se spusti.

## Praznjenje zbiralnika smeti

#### ⚠ NEVARNOST

*Nevarnost poškodb!*

- Med postopkom praznjenja se v področju obračanja posode za smeti ne smejo nahajati osebe in živali.

*Nevarnost prevrnitve!*

- Napravo med izpraznjevanjem postavite na ravno površino.

#### ⚠ OPOZORILO

*Nevarnost zmečkanja!*

- Nikoli ne segajte v ogrodje mehanike za praznjenje. Ne zadržujte se pod dvignjeno posodo.

#### POZOR

*Nevarnost osebnih poškodb in poškodb stvari!*

- Možno je, da pride do materiala, ki ga vrteči se pometalni valji zalučajo vstran. Upoštevajte zadostno razdaljo.

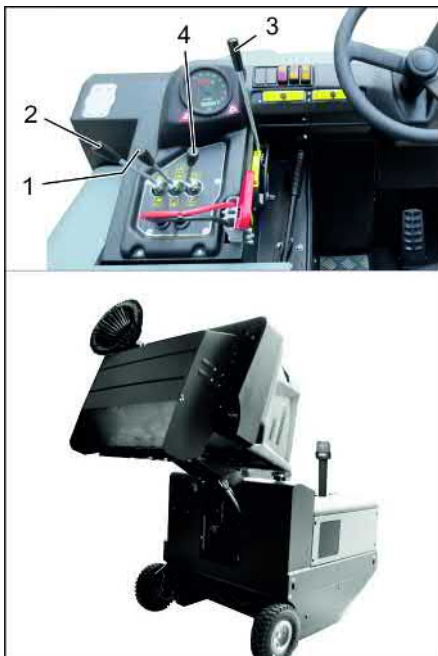

- Dvignite čistilni valj in stranski metli z upravljalnima ročicama: Prestavite upravljalno ročico 1 na sredino in upravljalno ročico 3 naprej.
- Zaprite pokrov posode, v ta namen upravljalno ročico (4) potisnite nazaj.
- Dvignite posodo za smeti, v ta namen upravljalno ročico posode za smeti (2) potisnite nazaj.
- Počasi zapeljite k zbiralniku.
- Blokirajte fiksno zavoro.
- Odprite pokrov posode, v ta namen upravljalno ročico pokrova posode (4) pritisnite naprej in izpraznite posodo za smeti.
- Zaprite pokrov posode, v ta namen upravljalno ročico pokrova posode (4) potegnite nazaj, dokler se ne nagne v končni položaj.
- Sprostite fiksno zavoro.
- Počasi odpeljite od zbiralnika.
- Posodo za smeti spustite v končni položaj, v ta namen upravljalno ročico posode za smeti (2) potisnite naprej.

### Izklop stroja

- Pritisnite in držite zavorni pedal.
- Blokirajte fiksno zavoro.
- Ključ za vžig obrnite na "0" in ga izvlecite.

### Transport

#### ⚠ NEVARNOST

Transportne škode!

- Pri transportiranju na prikolicah ali vozilih upoštevajte prazno težo (transportno težo) naprave.
- Pri transportu v vozilih napravo zavarujte proti zdrsu in prevrnitvi v skladu z vsakokratnimi veljavnimi smernicami.
- Ključ za vžig obrnite na "0" in ga izvlecite.
- Blokirajte fiksno zavoro.
- Napravo zavarujte na točkah pritrditve (4x) z napenjalnimi pasovi, vrvmi ali verigami.
- Kolesa zavarujte z zagozdami.

- Pri transportu pometalnega stroja odklopite baterijo.

### Shranjevanje / Mirovanje

#### ⚠ NEVARNOST

Nevarnost poškodbe in škode! Pri shranjevanju upoštevajte težo naprave.

- Pometalni stroj odstavite na ravno površino v suhem okolju brez zmrzali. S prekrivnim materialom ga zaščitite proti prahu.
  - Dvignite pometalni valj in stranska ometa, da ne poškodujete krtač.
  - Zaprite pokrov posode.
  - Ključ za vžig obrnite na "0" in ga izvlecite.
  - Blokirajte fiksno zavoro.
  - Zavarujte ga pred kotalenjem.
- Če se pometalnega stroja dalj časa ne uporablja, upoštevajte poleg tega:
- Stroj za pometanje očistite z notranje in zunanje strani.
  - Izvlecite vtič baterije na stroju.
  - Baterijo napolnite in jo ca. vsaka 2 meseca dopolnite.

### Vzdrževanje

#### Splošna navodila

#### POZOR

Nevarnost poškodb!

- Filtra za prah ne izpirajte.
- Servisiranje smejo izvajati le odobreni uporabniški servisi ali strokovnjaki za to področje, ki so seznanjeni z vsemi pomembnimi varnostnimi predpisi.
- Industrijsko koriščene naprave podle-gajo varnostnem preizkusu po VDE 0701.
- Stroj za pometanje postavite na ravno površino.
- Ključ za vžig obrnite na "0" in ga izvlecite.
- Blokirajte fiksno zavoro.

#### Čiščenje

#### PREVIDNOST

Nevarnost poškodb!

- Čiščenje stroja se ne sme izvajati z gibko cevjo ali visokotlačnim vodnim curkom (nevarnost kratkih stikov ali drugih poškodb).

#### Notranje čiščenje stroja

#### ⚠ NEVARNOST

Nevarnost poškodb!

- Nosite zaščitno masko za prah in zaščitna očala.
- Stroj očistite s krpo.
- Stroj izpihajte s komprimiranim zrakom.

#### Zunanje čiščenje stroja

- Stroj očistite z vlažno krpo, namočeno v blago milnico.

**Opozorilo:** Ne uporabljajte agresivnih čistilnih sredstev.

#### Intervali vzdrževanja

**Opozorilo:** Števec obratovalnih ur nakazuje trenutek intervalov vzdrževanja.

#### Vzdrževanje s strani stranke

**Opozorilo:** Vsa servisna in vzdrževalna dela mora izvajati kvalificiran strokovnjak.

Po potrebi lahko vedno pokličete strokovnega trgovca podj. Kärcher.

#### Dnevno vzdrževanje:

- Preverite obrabo in morebiti zvite trakove na pometalnem valju in stranskem omelu.
- Preverite funkcije vseh upravljalnih elementov.
- Stroj pregledajte glede poškodb.

#### Tedensko vzdrževanje:

- Preverite hidravliko.
- Preverite nivo hidravličnega olja.
- Preverite stanje zavorne tekočine.
- Preverite obrabo tesnilnih letev, po potrebi jih zamenjajte
- Preverite in namažite pokrov posode.

#### Vzdrževanje glede na obrabo:

- Zamenjajte tesnilne letve.
- Nastavite oz. zamenjajte stranska tesnila.
- Zamenjajte pometalni valj.
- Zamenjajte stransko ometlo.

**Opozorilo:** Opis glejte v poglavju Vzdrževanje.

#### Vzdrževanje s strani uporabniškega servisa

#### Vzdrževanje vsakih 50 obratovalnih ur

- Prva inšpekcija naj se opravi v skladu s servisno knjižico.

#### Vzdrževanje vsakih 250 obratovalnih ur:

- Inšpekcija naj se opravi v skladu s servisno knjižico.

**Opozorilo:** Za ohranjanje garancijskih zahtevkov mora pooblaščen uporabniški servis podjetja Kärcher med garancijsko dobo izvesti vsa servisna in vzdrževalna dela v skladu z vzdrževalno knjižico.

#### Vzdrževanje

#### Priprava:

- Stroj za pometanje postavite na ravno površino.
- Ključ za vžig obrnite na "0" in ga izvlecite.
- Blokirajte fiksno zavoro.

#### Splošna varnostna navodila

#### ⚠ NEVARNOST

Nevarnost poškodb! Pri dvignjenem zbiralniku smeti vedno uporabite varnostni drog.



- 1 Držalo varnostnega droga
  - 2 Varnostni drog
- Varnostni drog sklopote navzgor in ga vtaknite v držalo (zavarovano).

#### Menjava baterij

#### POZOR

Pri vgradnji akumulatorja upoštevajte usmerjenost polov akumulatorja. Vgradnja polov je na levi strani v smeri vožnje.

Baterije se lahko zamenjajo le v kompletu. Menjavo sme opraviti le usposobljen strokovnjak.

➔ Zaradi velike teže (450 kg) je potrebna zamenjava z žerjavom.

**Opozorilo:** Pred zamenjavo baterije je treba prečno oporo odvit.



- 1 Pola akumulatorja – na levi strani v smeri vožnje
  - 2 Prečna opora
- ➔ Pri demontiranju baterije je treba paziti na to, da se najprej odklopi vodnik minus pola.
- ➔ Žico žerjava pritrdite na 4 rinke kompleta baterij in previdno dvignite baterije.

#### Preverite nivo zavorne tekočine in dolijte zavorno tekočino

##### ⚠ NEVARNOST

*Nevarnost poškodb!*

- ➔ Pri dvignjeni posodi za smeti vedno uporabite varnostni drog.
- ➔ Zavarovanje opravite le izven nevarnostnega področja.

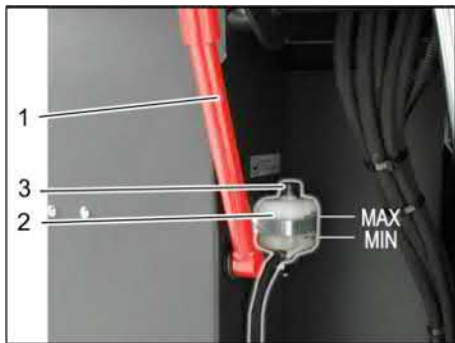

- 1 Držalo varnostnega droga
  - 2 Posoda za zavorno tekočino
  - 3 Zaporni pokrov
- ➔ Posoda za smeti peljite navzgor in jo zavarujte z varnostnim drogom, v ta namen glejte poglavje „Praznjenje posode za smeti“
- ➔ Preverite, ali je v posodi za zavorno tekočino dovolj zavorne tekočine.
- Napitek**  
Nivo polnjenja mora ležati med oznakama Min. in Max..
- ➔ Po potrebi dolijte DOT zavorno tekočino, ki jo trenutno kupite v trgovini.

#### Preverjanje nivoja hidravličnega olja in dolivanje hidravličnega olja

##### OBVESTILO

*Posoda za smeti ne sme biti dvignjena.*

➔ Odprite pokrov motorja.



- 1 Rezervoar hidravličnega olja
  - 2 Kontrolno okence
  - 3 Zaporni pokrov, odprtina za polnjenje olja
- ➔ Preverite nivo hidravličnega olja skozi opazovalno steklo.
- Stanje olja mora biti med oznakama „MIN“- in „MAKS“.
  - Če je stanje olja pod oznako „MIN“, ga dolijte.
- ➔ Odvijte zaporni pokrov odprtine za dolivanje olja.
- ➔ Očistite območje polnjenja.
- ➔ Dolijte hidravlično olje.
- Vrsta olja: glejte tehnične podatke**
- ➔ Privijte zaporni pokrov odprtine za dolivanje olja.

#### Preverjanje hidravlike

- ➔ Blokirate fiksno zavoro.
- ➔ Zaženite motor.
- Hidravliko lahko vzdržuje samo servisna služba podjetja Kärcher.
- ➔ Preverite tesnost vseh hidravličnih cevi in priključkov.

#### Preverjanje pometalnega valja

- ➔ Vsedite se na voznikov sedež.
- ➔ Izbirno stikalo za smer vožnje namestite v srednji položaj.
- ➔ Ključ za vžig obrnite na položaj „I“.
- ➔ Zbiralnik smeti dvignite do končnega položaja.
- ➔ Ključ za vžig obrnite na "0" in ga izvlecite.
- ➔ Blokirate fiksno zavoro.
- ➔ Uporabite varnostni drog za visoko praznjenje.
- ➔ S pometalnega valja odstranite trakove ali vrvice.
- ➔ Izvlecite varnostni drog.
- ➔ Ključ za vžig vtaknite v ključavnico.
- ➔ Ključ za vžig obrnite na položaj „I“.
- ➔ Zbiralnik smeti spustite do končnega položaja.
- ➔ Ključ za vžig obrnite na "0" in ga izvlecite.

#### Zamenjava pometalnega valja



- 1 Ključ
  - 2 Stranska obloga
- ➔ Posoda za smeti privzdignite in jo podprite z varnostnim drogom.
- ➔ S ključem odprite stransko oblogo.



- 1 Držalna palica
  - 2 Krilata matica
  - 3 Stransko tesnilo
- ➔ Odvijte krilate maticice.
- ➔ Snemite držalno palico.
- ➔ Stransko tesnilo sklopote navzven.
- ➔ Izvijte pritrditveni vijak nosilca pometalnega valja in nosilec zasukajte navzven.
- ➔ Izvlecite pometalni valj.

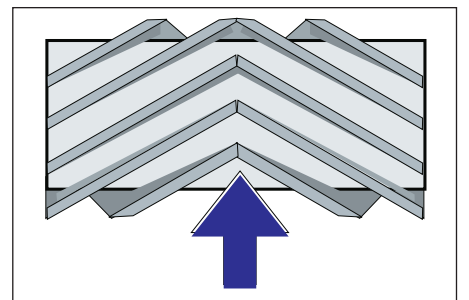

Vgradni položaj pometalnega valja v smeri vožnje (tloris)

**Opozorilo:** Pri vgradnji novega pometalnega valja pazite na položaj krtačnega nastavka.

➔ Vstavite nov pometalni valj. Zareze pometalnega valja morajo biti nataknjene na utore nasproti ležeče nihanke.

**Opozorilo:** Po vgradnji novega pometalnega valja je potrebno površino pometanja na novo nastaviti.

## Preverjanje in nastavljanje površine pometanja pometalnega valja

**Opozorilo:** Pometalna površina je tovarniško nastavljena na 80 mm, ob obrabi pometalnih valjev jo je mogoče brezstopenjsko nastaviti.

- Preverite pritisk v gumah.
- Izklopite sesalni ventilator.
- Stroj za pometanje zapeljite na ravno in gladko površino, kjer zazna prah ali kreddo.
- Prestavite upravljalno ročico čistilnega valja in stranskih metel (1) nazaj: Vkljopi čistilni valj.
- Prestavite upravljalno ročico čistilnega valja (3) nazaj: Čistilni valj se spusti.
- Čistilni valj pustite delovati za približno 10 sekund.
- Prestavite upravljalno ročico čistilnega valja in stranskih metel (1) na sredino: Prestavite upravljalno ročico čistilnega valja (3) naprej: Čistilni valj se dvigne.
- Dvignite zbiralnik smeti.
- Napravo odpeljite naprej.
- Preverite ogledala za pometanje.

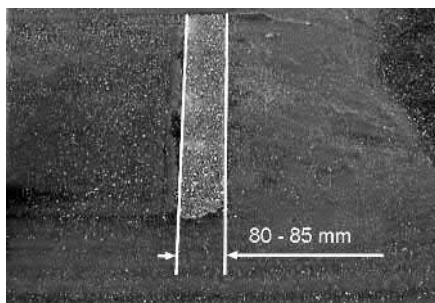

Oblika površine pometanja mora tvoriti enakomeren pravokotnik s širino 80-85 mm.



- Odprite in nastavite omejevalni vijak za ponovno nastavitvev obrabe (12). Potisnite navzgor: ožja površina pometanja.
- Potisnite navzdol: širša površina pometanja.
- Ponovno privijte omejevalni vijak.
- Preverite površino pometanja čistilnega valja kot je opisano.

## Preverite in namestite ogledalo na stranskem omelu

- Dvignite stransko omelo.
- Stroj za pometanje zapeljite na ravno in gladko površino, kjer zazna prah ali kreddo.
- Z upravljalno ročico spustite stransko metlo in pustite delovati približno 10 sekund.
- Dvignite stransko omelo.
- Napravo odpeljite naprej.
- Preverite ogledala za pometanje.

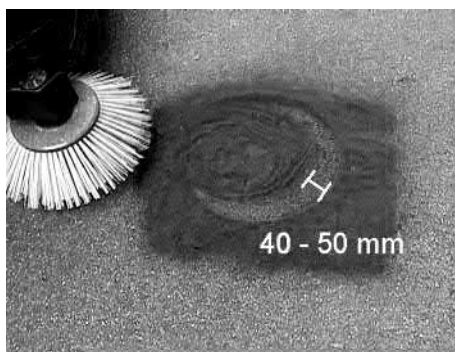

Širina ogledala za pometanje naj bi bila med 40-50 mm.

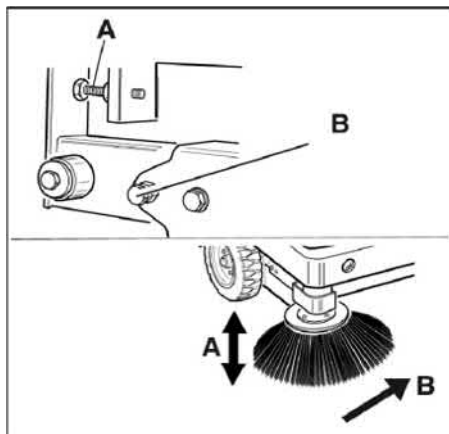

- Pometalno površino korigirajte z dvema nastavitvenima vijaki.
- Preverite ogledala za pometanje.

## Nastavljanje stranskih tesnil

### ⚠ NEVARNOST

*Nevarnost poškodb! Pri dvignjenem zbiralniku smeti vedno uporabite varnostni drog.*

- Posodo za smetni privzdignite in zavarujte z varnostnim drogom.
- Varnostni drog sklopite navzgor in ga vtaknite v držalo (zavarovano).



- 1 Držalo varnostnega droga
  - 2 Varnostni drog
- Stransko oblogo odprite kot opisano v poglavju „Zamenjava pometalnega valja“.
  - Odvijte 6 krilatih matic na stranski nosilni pločevini.
  - Odvijte 3 matice (št. 13) na sprednji nosilni pločevini.
  - Stransko tesnilo toliko pritisnite navzdol (podolgovata luknja), dokler razdalja do tal ne znaša 1 - 3 mm.
  - Privijte nosilne pločevine.
  - Postopek ponovite na drugi strani naprave.

## Ročno čiščenje filtra za prah



- Vkljopite ročno čiščenja filtra.

## Preverjanje/zamenjava filtra za prah

### ⚠ OPOZORILO

*Nevarnost poškodb!*

- Pri delih na filtrirni napravi nosite zaščitno masko za prah. Upoštevajte varnostne predpise za ravnanje z drobnim prahom.
- Filter za prah očistite s tipko za čiščenje filtra.
- Izpraznite zbiralnik smeti.



- 1 Zapora pokrova naprave
  - 2 Pokrov naprave
  - 3 Pokrov filtra
- Odprite zapah, v ta namen izvijte vijak z zvezdastim ročajem.
  - Pokrov stroja sklopite naprej.

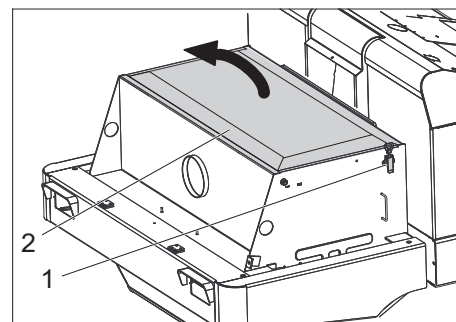

- 1 Zapiralo, pokrov filtra (2x)
  - 2 Pokrov filtra
- Odprite zapiralo.
  - Odprite pokrov filtra.



- 1 Prečne opore
  - 2 Filter za prah
- Preverite filter za prah, po potrebi ga očistite ali zamenjajte.

### Napotek

Filter za prah sme zamenjati le Kärcher-jev uporabniški servis.

→ Namestite pokrov filtra in ga blokirajte.

### Menjava žarnic žarometov (opcija)

→ Odvijte žaromet.

→ Izvlecite žaromet in nato še vtič.

**Opozorilo:** Upoštevajte položaje vtiča.

→ Razstavite žaromet.

→ Izvlecite ohišje žarometov in ga držite vodoravno, saj enota žarnic ni pritrjena.

→ Zaskočite zaporno streme in izvlecite žarnico

→ Vstavite novo žarnico.

→ Sestavite v nasprotnem zaporedju.

### Menjava žarnic smernikov (opcija)

**Opozorilo:** Za zamenjavo žarnic smernika, odstranite steklo smernika z ohišja smernika.

### Menjava varovalk

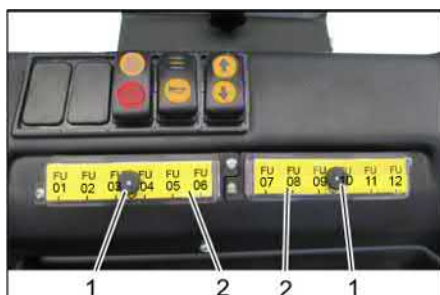

1 Narebričena matica

2 Pokrov omarice z varovalkami

→ Izvijte narebričene matice.

→ Odprite pokrov na omarici z varovalkami.

→ Preverite varovalke.

→ Zamenjajte defektne varovalke.

**Opozorilo:** Uporabite le varovalke z isto varnostno vrednostjo.

FU01	Varnostni rele Vozni pedal	3 A
FU02	Multifunkcijski prikaz	5 A
FU03	Izklop baterije	3 A
FU04	Stikalo za smer vožnje	3 A
FU05	Krmilje vožnje	3 A
FU06	Sistem vibratorja	15 A
FU07	Krmilje sesalnega sistema	3 A
FU08	Vrteča opozorilna luč	7.5 A
FU09	Troblja	7.5 A
FU10	Luči	15 A
FU11	Brisalec	3 A
FU12	Voznikova kabina (Opcija)	10 A
FU 13*	Vlečni motor	125 A
FU 14*	Elektromotor	100 A
FU 15*	Sesalni ventilator	20 A

\* Te varovalke lahko zamenja le servisna služba, saj je treba preveriti morebitne napake naprave.

## Izjava EU o skladnosti

S to izjavo potrjujemo, da spodaj omenjeni stroj zaradi svoje zasnove in načina izdelave ustreza temeljnim varnostnim in zdravstvenim zahtevam EU-standardov. Ta izjava izgubi svojo veljavnost, če kdo napravo spremeni brez našega soglasja.

**Proizvod:** Pometalno sesalni stroj s sedežem

**Tip:** KM 120/250 R Bp

1.186-002.0

KM 120/250 R Bp Pack

1.186-003.0

### Zadevne direktive EU:

2006/42/ES (+2009/127/ES)

2014/30/EU

2000/14/ES

### Uporabljeni usklajeni standardi:

EN 60335-1

EN 60335-2-72

EN 55012: 2007 + A1: 2009

EN 61000-6-2: 2005

EN 62233: 2008

### Postopek ocenjevanja skladnosti:

2000/14/ES: Priloga V

### Raven zvočne moči dB(A)

Izmerjeno: 88

Zajamčeno: 90

Podpisniki ravnajo po navodilih in s pooblastilom uprave.

  
H. Jenner

Chairman of the Board of Management

  
S. Reiser

Director Regulatory Affairs & Certification

Pooblaščen osebja za dokumentacijo:

S. Reiser

Alfred Kärcher SE & Co. KG  
Alfred-Kärcher-Straße 28-40  
71364 Winnenden (Germany)  
Tel.: +49 7195 14-0  
Fax: +49 7195 14-2212

Winnenden, 2018/10/01

## Pomoč pri motnjah

Motnja	Odprava
Stroj ne pelje ali pelje le počasi	Usedite se na voznikov sedež, sedežno kontaktno stikalo se aktivira
	Varovalko vlečnega motorja FU 13 naj preveri servisna služba
	Npolnite ali zamenjajte baterijo
	Sprostite fiksno zavoro
	Preverite glede ovitih trakov in vrvic.
	Obvestite uporabniški servis podj. Kärcher
Piskajoč zvok v hidravliki	Dolijte hidravlično tekočino
	Obvestite uporabniški servis podj. Kärcher
Krtače se vrtijo le počasi ali sploh ne	Preverite glede ovitih trakov in vrvic.
	Obvestite uporabniški servis podj. Kärcher
Malo ali brez sesalne moči v predelu krtač	Čiščenje filtra
	Obvestite uporabniški servis podj. Kärcher
Stroj praši	Nastavljanje stranskih tesnil
	Vklop ventilatorja
	Očistite filter za prah
	Zamenjajte tesnila filtra
	Obvestite uporabniški servis podj. Kärcher
Metle puščajo pometene smeti	Izpraznite zbiralnik smeti
	Očistite filter za prah
	Zamenjajte pometalni valj
	Nastavite pometalno površino
	Zamenjajte tesnilne trakove posode za smeti.
	Odstranite blokiranje pometalnega valja
	Obvestite uporabniški servis podj. Kärcher
Zbiralnik smeti se ne dvigne oz. spusti	Preverite varovalke.
	Odstranite varovalno ročico iz posode za material za pometanje
	Obvestite uporabniški servis podj. Kärcher
Posoda za smeti se vrtil prepočasi ali sploh ne	Obvestite uporabniški servis podj. Kärcher
Motnje v obratovanju s hidravlično gibljivimi deli	Obvestite uporabniški servis podj. Kärcher

## Tehnični podatki

		KM 120/250 R Bp	KM 120/250 R Bp Pack
<b>Podatki o stroju</b>			
Hitrost vožnje, naprej	km/h	6	6
Hitrost vožnje, nazaj	km/h	3	3
Sposobnost vzpona (maks.)	--	14%	14%
Površinska moč brez stranskih omel	m <sup>2</sup> /h	5400	5400
Površinska moč z 1 stranskim omelom	m <sup>2</sup> /h	7200	7200
Delovna širina brez stranskih omel	mm	900	900
Delovna širina z 1 stranskim omelom	mm	1200	1200
Vrsta zaščite zaščiteno proti kapljajoči vodi	--	IPX 3	IPX 3
Trajanje uporabe pri popolnoma napolnjeni bateriji	h	--	3,5
<b>Električna naprava</b>			
Kapaciteta baterije	V, Ah	--	36, 360
Baterijski komplet	kg	--	450
<b>Hidravlična naprava</b>			
Količina olja v celotni hidravlični napravi	l	25	25
Količina olja v hidravličnem rezervoarju	l	20,5	20,5
Tip hidravličnega olja	--	HV 46	HV 46
<b>Zbiralnik smeti</b>			
Maks. višina izpraznjenja	mm	1400	1400

Volumen zbiralnika smeti	l	250	250
<b>Pometalni valj</b>			
Premer pometalnega valja	mm	300	300
Širina pometalnega valja	mm	900	900
Št. vrtljajev	1/min	325	325
Pometalna površina	mm	80	80
<b>Stranska omela</b>			
Premer stranskega omela	mm	600	600
Število vrtljajev (brezstopenjsko)	1/min	61	61
<b>Popolnoma gumijasti obroči</b>			
Velikost spredaj	--	15-4,5 x 8	15-4,5 x 8
Velikost zadaj	--	15-4,5 x 8	15-4,5 x 8
<b>Zavora</b>			
Prednja kolesa	--	mehanično	mehanično
Zadnje kolo	--	Električno	Električno
<b>Filtrirni in sesalni sistem</b>			
Izvedba	--	Žepni filter	Žepni filter
Št. vrtljajev	1/min	2800	2800
Filtrska površina filtra za droben prah	m <sup>2</sup>	6,0	6,0
Nazivni podtlak sesalnega sistema	mbar	15,5	15,5
Nazivni volumski tok sesalnega sistema	m <sup>3</sup> /h	800	800
Sistem vibratorja	--	Elektromotor	Elektromotor
<b>Pogoji okolice</b>			
Temperatura	°C	-5 do +40	-5 do +40
Zračna vlažnost, brez rosenja	%	0 – 90	0 – 90
<b>Ugotovljene vrednosti v skladu z EN 60335-2-72</b>			
<b>Emisija hrupa</b>			
Nivo hrupa L <sub>pA</sub>	dB(A)	70	70
Negotovost K <sub>pA</sub>	dB(A)	3	3
Nivo hrupa ob obremenitvi L <sub>WA</sub> + negotovost K <sub>WA</sub>	dB(A)	90	90
<b>Vibracije naprave</b>			
Vrednost vibracij dlan-roka	m/s <sup>2</sup>	0,7	0,7
Sedež	m/s <sup>2</sup>	0,5	0,5
Negotovost K	m/s <sup>2</sup>	0,1	0,1
<b>Mere in teža</b>			
Dolžina x širina x višina	mm	2082x1250x1450	2082x1250x1450
Obračalni radij desno	mm	1350	1350
Obračalni radij levo	mm	1350	1350
Prazna teža (brez/z baterijo)	kg	750/1200	750/1200
Dopustna skupna teža	kg	1620	1620
Dovoljena osna obremenitev spredaj	kg	797	797
Dovoljena osna obremenitev zadaj	kg	823	823
<b>Pridržana pravica do tehničnih sprememb!</b>			



Wskazówki ogólne . . . . .	PL	1
Ochrona środowiska . . . . .	PL	1
Gwarancja . . . . .	PL	1
Wyposażenie dodatkowe i części zamienne . . . . .	PL	1
Symbole w instrukcji obsługi	PL	1
Symbole na urządzeniu . . . . .	PL	1
Użytkowanie zgodne z przeznaczeniem . . . . .	PL	2
Przewidywalne niewłaściwe użytkowanie . . . . .	PL	2
Odpowiednie nawierzchnie	PL	2
Wskazówki bezpieczeństwa . . . . .	PL	2
Przepisy bezpieczeństwa dotyczące obsługi . . . . .	PL	2
Przepisy bezpieczeństwa dotyczące jazdy . . . . .	PL	3
Przepisy bezpieczeństwa dot. urządzeń zasilanych akumulatorami . . . . .	PL	3
Urządzenia z opróżnianiem wysokościowym . . . . .	PL	3
Urządzenia z dachem ochronnym kierowcy . . . . .	PL	3
Przepisy bezpieczeństwa dotyczące transportu urządzenia . . . . .	PL	3
Przepisy bezpieczeństwa dotyczące pielęgnacji i konserwacji . . . . .	PL	3
Funkcja . . . . .	PL	3
Wskazówki dot. rozładunku . . . . .	PL	3
Elementy urządzenia . . . . .	PL	4
Rysunek zamiataarki . . . . .	PL	4
Pole obsługi . . . . .	PL	4
Przed pierwszym uruchomieniem . . . . .	PL	5
Blokada/luzowanie hamulca postojowego . . . . .	PL	5
Uruchamianie . . . . .	PL	5
Wskazówki ogólne . . . . .	PL	5
Prace kontrolne i konserwacyjne . . . . .	PL	5
Zasady bezpieczeństwa dotyczące akumulatorów . . . . .	PL	5
Ładowanie akumulatorów	PL	5
Działanie . . . . .	PL	6
Regulacja fotela kierowcy	PL	6
Uruchamianie urządzenia	PL	6
Jazda . . . . .	PL	6
Zamiatanie . . . . .	PL	6
Opróżnianie zbiornika śmieci . . . . .	PL	7
Wyłączanie urządzenia . . . . .	PL	7
Transport . . . . .	PL	7
Składowanie/wyłączenie z eksploatacji . . . . .	PL	7
Czyszczenie i konserwacja . . . . .	PL	7
Wskazówki ogólne . . . . .	PL	7
Czyszczenie . . . . .	PL	7
Terminy konserwacji . . . . .	PL	7
Prace konserwacyjne . . . . .	PL	8
Deklaracja zgodności UE . . . . .	PL	10
Uswanie usterek . . . . .	PL	11
Dane techniczne . . . . .	PL	11



 Przed pierwszym użyciem urządzenia należy przeczytać oryginalną instrukcję obsługi, postępować według jej wskazań i zachować ją do późniejszego wykorzystania lub dla następnego użytkownika.

## Wskazówki ogólne

W przypadku stwierdzenia uszkodzeń transportowych po rozpakowaniu należy powiadomić o tym fakcie sprzedawcę.

- Umieszczone na urządzeniu tabliczki ostrzegawcze zawierają ważne wskazówki dotyczące bezpiecznej eksploatacji.
- Oprócz wskazówek zawartych w instrukcji obsługi należy przestrzegać ogólnych obowiązujących przepisów dotyczących bezpieczeństwa i zapobiegania wypadkom.

## Ochrona środowiska

	Materiał, z którego wykonano opakowanie nadaje się do wtórnego przetworzenia. Prosimy nie wyrzucać opakowania do śmieci z gospodarstw domowych, lecz oddać do recyklingu.
	Zużyte urządzenia zawierają cenne surowce wtórne, które należy oddawać do utylizacji. Wyeksploatowane urządzenia należy здаwać w odpowiednich punktach lub wrzucać do specjalnych pojemników.
Akumulatory, olej, paliwo itp. nie mogą przedostać się do środowiska naturalnego. Materiały te należy poddać utylizacji poprzez odpowiednie punkty zbiorcze.	

## Wskazówki dotyczące składników (REACH)

Aktualne informacje dotyczące składników znajdują się pod:

[www.kaercher.com/REACH](http://www.kaercher.com/REACH)

## Gwarancja

W każdym kraju obowiązują warunki gwarancji określone przez odpowiedniego lokalnego dystrybutora. Ewentualne usterek urządzenia usuwane są w okresie gwarancji bezpłatnie, o ile spowodowane są błędem materiałowym lub produkcyjnym. W sprawach napraw gwarancyjnych prosimy kierować się z dowodem zakupu do dystrybutora lub do autoryzowanego punktu serwisowego.

## Wyposażenie dodatkowe i części zamienne

### ⚠ NIEBEZPIECZEŃSTWO

Aby wykluczyć zagrożenia, naprawy i montaż części zamiennych mogą być przeprowadzane jedynie przez autoryzowany serwis.

- Stosować wyłącznie wyposażenie dodatkowe i części zamienne dopuszczone przez producenta. Oryginalne wyposażenie i oryginalne części zamienne gwarantują bezpieczną i bezusterkową pracę urządzenia.

- Dalsze informacje o częściach zamiennych dostępne na stronie internetowej [www.kaercher.com](http://www.kaercher.com) w dziale Serwis.

## Symbole w instrukcji obsługi

### ⚠ NIEBEZPIECZEŃSTWO

Ostrzega przed bezpośrednim niebezpieczeństwem, prowadzącym do ciężkich obrażeń ciała lub do śmierci.

### ⚠ OSTRZEŻENIE

Ostrzega przed możliwie niebezpieczną sytuacją, mogącą prowadzić do ciężkich obrażeń ciała lub śmierci.

### ⚠ OSTROŻNIE

Wskazuje na możliwość wystąpienia niebezpiecznej sytuacji, mogącej prowadzić do lekkich obrażeń ciała lub do szkód materialnych.

### UWAGA

Wskazówka dot. możliwie niebezpiecznej sytuacji, która może prowadzić do szkód materialnych.

## Symbole na urządzeniu

	Niebezpieczeństwo poparzenia gorącymi powierzchniami. Przed pracą z urządzeniem, odczekać aż wystarczająco ostygnie układ wydechowy.
	Prace w obrębie urządzenia wykonywać zawsze w odpowiednich rękawicach.
	Niebezpieczeństwo zgniecenia przez zakleszczenie między ruchomymi częściami pojazdu
	Niebezpieczeństwo zranienia obracającymi się częściami. Nie dotykać.
	Ryzyko pożaru. Nie zasysać płonących ani żarzących się przedmiotów.
	Oprawa łańcucha / punkt żurawia
	Punkty mocowania podnośnika pojazdu
	Maks. nachylenie podłoża przy jeździe z podniesionym pojemnikiem na śmieci.
	Wjeżdżać tylko na wzniesienia wynoszące maks. 14 % w kierunku jazdy.

	Uwaga na obracającą się szcztokę (zwrócić uwagę na kierunek obrotów).
	Ostrzeżenie przed niebezpieczeństwem porażenia prądem elektrycznym!
	Przestrzegać wskazówek!
	Jechać powoli!
	Prosimy o przeczytanie instrukcji obsługi i dostosowanie się do jej wskazań!
	Niebezpieczeństwo! Nie myć filtra pyłu.

### Użytkowanie zgodne z przeznaczeniem

Zamiatarka przeznaczona jest do czyszczenia podłóg używanych do działalności gospodarczej i np. w następujących obszarach zastosowania:

- parkingi
- urządzenia produkcyjne
- obszary logistyczne
- hotele
- handel detaliczny
- magazyny
- ścieżki

- Zamiatarka jest przeznaczona do zmiatania zanieczyszczonych powierzchni wewnętrznych i zewnętrznych.
- Przed rozpoczęciem pracy należy sprawdzić urządzenie z wyposażeniem roboczym pod kątem prawidłowego stanu i bezpieczeństwa eksploatacji. Jeżeli nie jest on poprawny, to sprzętu takiego nie wolno używać.
- Zamiatarkę należy stosować wyłącznie zgodnie z niniejszą instrukcją obsługi.
- Nie należy dokonywać żadnych modyfikacji urządzenia.
- Urządzenie jest przeznaczone wyłącznie do zastosowania w celach wymienionych w instrukcji obsługi.
- Urządzenie może pracować wyłącznie na powierzchniach wskazanych przez właściciela lub jego pełnomocnika.
- Zasadniczo obowiązuje zasada: nie przechowywać łatwo zapalnych materiałów w pobliżu urządzenia (niebezpieczeństwo wybuchu/pożaru).

### Przewidywalne niewłaściwe użytkowanie

- Nigdy nie zmiatać i nie zasysać cieczy wybuchowych, gazów palnych ani nierozcieńczonych kwasów lub rozpuszczalników! Zaliczają się do nich benzyna, rozcieńczalniki do farb lub olej opałowy, które w wyniku zmieszania z zasysanym powietrzem mogą tworzyć opary lub mieszanki wybuchowe, ponadto aceton, nierozcieńczone kwasy i rozpuszczalniki, mogące zniszczyć materiały, z których wykonane jest urządzenie.
- Nigdy nie zmiatać/zbierać reaktywnych pyłków metalowych (np. aluminium, magnezu, cynku), gdyż w połączeniu z mocno alkalicznymi albo kwaśnymi środkami czyszczącymi tworzą one gazy wybuchowe.
- Nie zmiatać i nie zasysać płonących ani żarzących się przedmiotów.
- Nie można go stosować do zbierania substancji niebezpiecznych dla zdrowia.
- Przebywanie w obszarze zagrożenia jest zabronione. Eksploatacja urządzenia w pomieszczeniach zagrożonych wybuchem jest zabroniona.
- Zabieranie pasażerów jest niedozwolone.
- Przesuwanie/przeciąganie i transportowanie przedmiotów za pomocą tego urządzenia jest niedozwolone.

### Odpowiednie nawierzchnie

- asfalt
- podłoga przemysłowa
- jastrych
- beton
- kostka brukowa

### Wskazówki bezpieczeństwa

#### Przepisy bezpieczeństwa dotyczące obsługi

- Ze względu na odstępy izolacyjne i drogi upływu urządzenie nie może być użytkowane na wysokości powyżej 2000 m n.p.m.
- (Dotyczy tylko Finlandii) Jeśli urządzenie jest wyposażone w przewód elastyczny PVC, nie może być użytkowane w niskich temperaturach otoczenia (poniżej 0°C). W razie pytań dotyczących urządzenia prosimy o kontakt z firmą Kärcher.
- Przed rozpoczęciem pracy należy sprawdzić urządzenie z wyposażeniem roboczym pod kątem prawidłowego stanu i bezpieczeństwa eksploatacji. Jeżeli nie jest on poprawny, to sprzętu takiego nie wolno używać.
- Podczas użytkowania w obszarach zagrożonych (np. na stacjach benzynowych) należy przestrzegać stosownych przepisów bezpieczeństwa. Eksploatacja urządzenia w pomieszczeniach zagrożonych wybuchem jest zabroniona.

⚠ **NIEBEZPIECZEŃSTWO**  
Niebezpieczeństwo zranienia!

- Nie używać urządzenia bez dachu ochronnego chroniącego przed spadającymi przedmiotami w obszarach, w których istnieje możliwość trafienia operatora przez spadające przedmioty.
- Użytkownik ma obowiązek używania urządzenia zgodnie z jego przeznaczeniem. Podczas pracy urządzenia musi on uwzględniać warunki panujące w otoczeniu i uważać na inne osoby, zwłaszcza dzieci.
- Należy przestrzegać przepisy, zasady i zarządzenia obowiązujące pojazdy mechaniczne.
- Przed rozpoczęciem prac operator musi się upewnić, że wszystkie urządzenia zabezpieczające są odpowiednio założone i działają właściwie.
- Operator urządzenia jest odpowiedzialny za wypadki z udziałem innych osób lub ich własnością.
- Operator musi zwrócić uwagę na potrzebę używania ściśle przylegającej odzieży. Używać mocnego obuwia i unikać luźnych ubrań.
- Przed najazdem skontrolować obszar w pobliżu (np. dzieci). Upewnić się, że istnieje wystarczająca widoczność!
- Urządzenia nie wolno nigdy pozostawiać bez nadzoru dopóki włączony jest silnik. Osoba obsługująca może dopiero wówczas opuścić urządzenie, gdy silnik zostanie zatrzymany, urządzenie zabezpieczone przed niezamierzonym wprawieniem w ruch i wyjęty kluczyk zapłonowy.

- Aby uniknąć użycia przez osoby nieupoważnione, należy wyjąć kluczyk zapłonowy.
- Urządzenie może być obsługiwane tylko przez osoby, które zostały przeszkolone w zakresie obsługi lub przedstawiły dowód umiejętności obsługi i zostały wyraźnie do tego wyznaczone.
- Niniejsze urządzenie nie jest przewidziane do użytkowania przez osoby (włącznie z dziećmi) o ograniczonych możliwościach fizycznych, sensorycznych i mentalnych albo takie, którym brakuje doświadczenia i/lub wiedzy na temat jego używania, chyba że są one nadzorowane przez osobę odpowiedzialną za ich bezpieczeństwo i otrzymały od niej wskazówki na temat użytkowania urządzenia.

- Dzieci powinny być nadzorowane, żeby zapewnić, iż nie będą się bawiły urządzeniem.

#### OSTROŻNIE

Niebezpieczeństwo uszkodzenia! Nie zmiatać taśm, sznurków ani drutów, gdyż mogą się one owinąć o walec zmiatający.

## Przepisy bezpieczeństwa dotyczące jazdy

### ⚠ NIEBEZPIECZEŃSTWO

Niebezpieczeństwo zranienia! Sprawdzić nośność podłoża przed dokonaniem najazdu na nie.

### ⚠ NIEBEZPIECZEŃSTWO

Zagrożenie wypadkowe, niebezpieczeństwo zranienia!

Jazda po zbyt dużych wzniesieniach grozi przewróceniem.

- Wjeżdżać tylko na wzniesienia wynoszące maks. 14 % w kierunku jazdy.

Niebezpieczeństwo przewrócenia w razie szybkiej jazdy na zakrętach (zwłaszcza podczas skręcania w lewo).

- Zakręty pokonywać powoli.

Niestabilne podłoże grozi przewróceniem.

- Urządzeniem jeździć wyłącznie po utwardzonej powierzchni.

Zbyt duże nachylenie boczne grozi przewróceniem.

- Wjeżdżać tylko na wzniesienia do 10% prostopadle do kierunku jazdy.

## Przepisy bezpieczeństwa dot. urządzeń zasilanych akumulatorami

**Wskazówka:** Jedynie wtedy, gdy używają Państwo akumulatorów i zasilaczy zalecanych przez firmę Kärcher, zachowują Państwo uprawnienia gwarancyjne.

- Koniecznie należy przestrzegać instrukcji obsługi producenta akumulatora i ładowarki. Prosimy o przestrzeganie wskazań prawodawcy dotyczących obchodzenia się z akumulatorami.
- Nigdy nie pozostawiać akumulatorów w stanie rozładowania, lecz jak najszybciej znowu je naładować.
- Aby uniknąć wystąpienia prądu petzającego, należy stale zachować akumulatory w czystości i w suchym miejscu. Chronić przed zanieczyszczeniami, na przykład przez pyłki metalowe.
- Nie kłaść żadnych narzędzi lub podobnych rzeczy na akumulatory. Niebezpieczeństwo powstawania zwarć i wybuchów.
- W żadnym wypadku nie należy manipulować przy otwartym płomieniu, powodować powstawania isker czy palić papierosów w pobliżu akumulatora albo w przestrzeni ładowania akumulatora. Niebezpieczeństwo wybuchu.
- Nie dotykać gorących części, np. silnika napędowego (niebezpieczeństwo poparzenia).
- Zachować ostrożność przy obchodzeniu się z kwasem akumulatora. Prosimy o zachowanie odpowiednich przepisów bezpieczeństwa!
- Zgodnie z wytyczną UE 91/ 157 EWG, zużyte akumulatory należy zdać w odpowiednich, przeznaczonych do tego punktach.

## Urządzenia z opróżnianiem wysokościowym

### ⚠ NIEBEZPIECZEŃSTWO

Niebezpieczeństwo zranienia!

- Podczas prac przy układzie opróżniania wysokościowego zbiornik śmieci należy całkowicie podnieść i zabezpieczyć.
- Zabezpieczenia dokonywać jedynie poza strefą niebezpieczną.

## Urządzenia z dachem ochronnym kierowcy

### WSKAZÓWKA

Dach ochronny kierowcy (opcjonalny) chroni przed spadaniem większych przedmiotów. Nie oferuje jednak ochrony przed najeżdżaniem!

- Na bieżąco sprawdzać daszek ochronny pod kątem uszkodzeń.
- W przypadku uszkodzenia daszka ochronnego, a także jego poszczególnych elementów daszka ochronny należy wymienić w całości.
- Jakiegokolwiek modyfikacje daszka ochronnego lub stosowanie innych niż dopuszczone przez firmę Kärcher elementów, części i podzespołów nie jest dozwolone i ogranicza w pewnych okolicznościach funkcje daszka ochronnego.

## Przepisy bezpieczeństwa dotyczące transportu urządzenia

- Przestrzegać ciężaru własnego (ciężaru w czasie transportu) urządzenia przy transportowaniu na przyczepach i pojazdach.
- Podczas transportu urządzenia należy wyłączyć silnik i pewnie zamocować urządzenie.

## Przepisy bezpieczeństwa dotyczące pielęgnacji i konserwacji

- Przed czyszczeniem i konserwacją urządzenia, wymianą elementów lub zmianą ustawień funkcji należy wyłączyć urządzenie i wyjąć kluczyk zapłonowy.
- W przypadku urządzeń z akumulatorem trakcyjnym należy odłączyć akumulator, korzystając z przerwy odłącznikowej (zaciski akumulatora), od układu elektrycznego urządzenia podczas prowadzenia wszelkich prac konserwacyjnych i serwisowych.
- Podczas prac przy instalacji elektrycznej należy odłączyć akumulator. W tym celu należy odłączyć najpierw zacisk bieguna ujemnego, a następnie bieguna dodatniego. Ponowne podłączenie należy wykonać w odwrotnej kolejności. Najpierw podłączyć biegun dodatni, a następnie ujemny.
- Urządzenia nie wolno czyścić za pomocą węża ani strumienia wody pod ciśnieniem (niebezpieczeństwo zwarcia lub innych uszkodzeń).
- Naprawy mogą być wykonywane wyłącznie przez autoryzowane placówki

serwisu lub osoby wykwalifikowane w tym zakresie, którym znane są wszystkie istotne przepisy bezpieczeństwa.

- Przestrzegać koniecznych kontroli bezpieczeństwa dla przemysłowo użytkowanych urządzeń zgodnie z obowiązującymi miejscowymi przepisami.
- Prace w obrębie urządzenia wykonywać zawsze w odpowiednich rękawicach.

## Funkcja

Zmiatarka pracuje na zasadzie szufli.

- Obracający się walec zmiatający odprowadza brud bezpośrednio do pojemnika na śmieci.
- Miotła boczna czyści narożniki i krawędzie zmiataanej powierzchni i kierują zanieczyszczenia w stronę walca zmiatającego.
- Drobnny pył zasysany jest poprzez filtr pyłowy przez dmuchawę ssącą.

## Wskazówki dot. rozładunku

### ⚠ Niebezpieczeństwo

Niebezpieczeństwo zranienia, niebezpieczeństwo uszkodzenia!

Przy przeładunku należy zwrócić uwagę na ciężar urządzenia!

Ciężar (bez akumulatorów)	750 kg*
Ciężar (z akumulatorami)	1200 kg*

\* Jeżeli zainstalowano zestawy montażowe, ciężar jest jeszcze większy.

### → Nie używać wózków widłowych.

- Do przeładunku urządzenia należy użyć odpowiedniej rampy lub żurawia!
  - Przy używaniu rampy pamiętać o nast. elementach:  
Prześwit 70 mm.
  - Jeśli urządzenie jest dostarczone na palecie, z dołączonych desek należy zbudować rampę.  
Instrukcja znajduje się na str. 2 (wewnętrzna strona okładki).
- Ważna wskazówka:** każdą deskę należy przykręcić 2 śrubami.

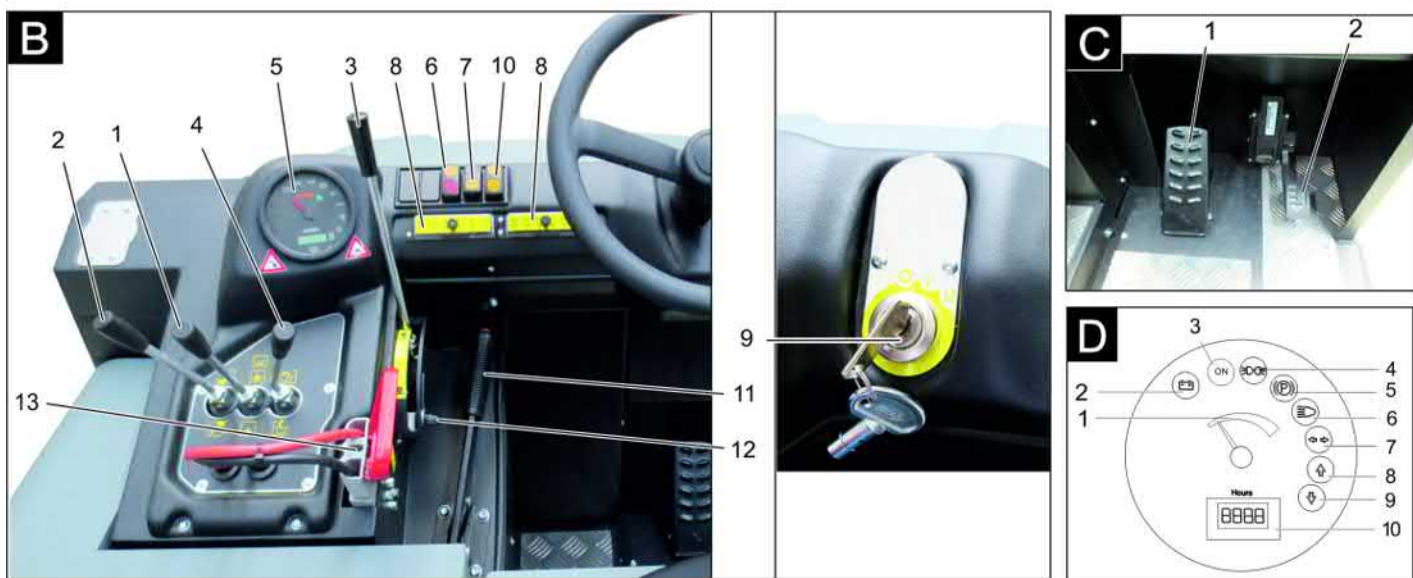
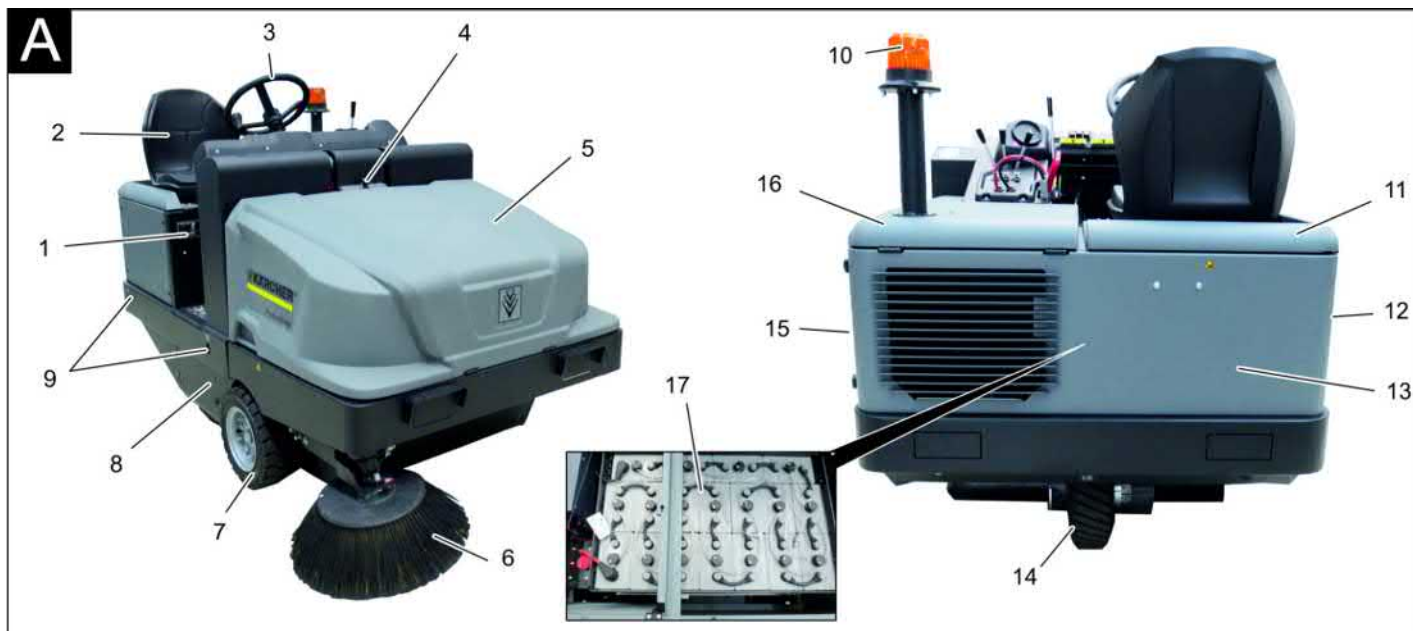

### Rysunek zamiatarki

#### Rysunek A

- 1 Tabliczka identyfikacyjna
- 2 Fotel (z przełącznikiem kontaktu fotela)
- 3 Kierownica
- 4 Blokada pokrywy urządzenia
- 5 Pokrywa urządzenia
- 6 Szczotka boczna, prawa
- 7 Koło przednie
- 8 Dostęp do walca zmiatającego
- 9 Punkt mocowania
- 10 Obrotowe światło ostrzegawcze
- 11 Pokrywa urządzenia po prawej
- 12 Pokrywa, prawa
- 13 Osłona tylna
- 14 Koło napędowe
- 15 Pokrywa, lewa
- 16 Pokrywa po lewej (maska silnika)
- 17 Zestaw akumulatorów (tylko w przypadku zestawów zawierających KM 120/250 R Bp Pack)

### Pole obsługi

#### Rysunek B

- 1 Dźwignia obsługi walca zmiatającego i mioteł bocznych  
Dźwignia do przodu: opuszczenie i włączenie walca zmiatającego i mioteł bocznych.  
Dźwignia do tyłu: Montaż walca zmiatającego
- 2 Dźwignia obsługi pojemnika na śmieci  
Podnoszenie/opuszczanie zbiornika śmieci
- 3 Dźwignia obsługi walca zmiatającego  
Podnoszenie i opuszczanie walca zmiatającego
- 4 Dźwignia obsługi kłapy pojemnika  
Otwieranie / zamykanie pokrywy pojemnika
- 5 Kontrolki i ekran
- 6 Wyłącznik dmuchawy i czyszczenia filtra  
Pozycja środkowa: Wył. czyszczenia filtra i dmuchawy  
Pozycja tylna: Wł. dmuchawę  
Pozycja z przodu: Wł. czyszczenie filtra
- 7 Wyłącznik klaksonu

8 Bezpieczniki

9 Stacyjka

Położenie 0: Wyłączyć silnik

Położenie 1: Włączyć zapłon

Położenie 2: Uruchomić silnik

10 Przełącznik wyboru kierunku jazdy

11 Hamulec postojowy

12 Regulacja zużycia / ustawienie powierzchni zmiatającej walca zmiatającego

13 Wtyczka akumulatora

### Pedały

#### Rysunek C

1 Pedał hamulca

2 Pedał jazdy

### Kontrolki i ekran

#### Rysunek D

1 Pojemność akumulatora

2 Kontrolka pracy akumulatora

3 Kontrolka trybu pracy

4 Kontrolka świateł postojowych

5 Kontrolka (nie podłączona)

6 Kontrolka świateł mijania

7 Kontrolka (nie podłączona)

8 Kontrolka kierunku jazdy do przodu

- 9 Kontrolka kierunku jazdy do tyłu  
10 Licznik czasu pracy

## Przed pierwszym uruchomieniem

### Blokada/luzowanie hamulca postojowego

- Zwolnić hamulec postojowy, a przy tym nacisnąć pedał hamulca.
- Zablokować hamulec postojowy, a przy tym nacisnąć pedał hamulca.

## Uruchamianie

### Wskazówki ogólne

- Zaparkować zamiatarkę na równej powierzchni.
- Wyjąć kluczyk zapłonowy.
- Zablokować hamulec postojowy.

### Prace kontrolne i konserwacyjne

#### Codziennie przed rozpoczęciem pracy







- Sprawdzić poziom naładowania akumulatora, a w razie potrzeby naładować akumulatory (patrz rozdział „Ładowanie akumulatorów”).
- Skontrolować stopień zużycia walca zamiatającego i miotły bocznej i w razie potrzeby usunąć zaplątane nici, sznurki itp.
- Sprawdzić kółka, czy nie zaplątały się na nich nici.
- Sprawdzić działanie wszystkich elementów obsługi.
- Sprawdzić urządzenie pod kątem uszkodzeń.
- Wyczyścić filtr pyłowy naciskając na przycisk czyszczenia filtra.

**Wskazówka:** Opis, patrz rozdział Dogląd i konserwacja.

### Zasady bezpieczeństwa dotyczące akumulatorów

Podczas obchodzenia się z akumulatorami należy przestrzegać następujących wskazań ostrzegawczych:

	Przestrzegać wskazówek na akumulatorze, w instrukcji obsługi i w instrukcji obsługi pojazdu!
	Nosić okulary ochronne!
	Nie pozwalać dzieciom na dostęp do elektrolitu i akumulatorów!
	Niebezpieczeństwo wybuchu!
	Zakaz palenia oraz używania otwartego ognia i przedmiotów iskrzących!

	Niebezpieczeństwo!
	Pierwsza pomoc!
	Ostrzeżenie!
	Utylizacja!
	Nie wyrzucać akumulatorów do śmieci!
	Ostrzeżenie przed niebezpieczeństwem porażenia prądem elektrycznym!

#### ⚠ Niebezpieczeństwo

Niebezpieczeństwo wybuchu! Nie kłaść na akumulatorze, czyli na biegunach i łącznikach ogni, narzędzi ani podobnych przedmiotów.

#### ⚠ Niebezpieczeństwo

Ryzyko obrażeń! Nie dopuścić do zetknięcia się ran z ołowiem. Po pracy z akumulatorami zawsze dokładnie czyścić ręce.

#### ⚠ Niebezpieczeństwo

Niebezpieczeństwo pożaru i wybuchu!

- Palenie tytoniu i używanie otwartego ognia jest zabronione.
- Pomieszczenia, w których ładowane są akumulatory, muszą mieć dobrą wentylację, bo przy ładowaniu powstaje gaz wybuchowy.

#### ⚠ Niebezpieczeństwo

Niebezpieczeństwo oparzenia środkiem żrącym!

- Wypryski kwasu w oku wzgl. na skórze wypłukać przy użyciu wielkiej ilości czystej wody.
- Potem niezwłocznie zawiadomić lekarza.
- Zanieczyszczoną odzież wymyć wodą.

### Ładowanie akumulatorów

#### OSTROŻNIE

Przed uruchomieniem urządzenia naładować akumulatory.

#### ⚠ NIEBEZPIECZEŃSTWO

Niebezpieczeństwo zranienia! Przestrzegać wskazówek bezpieczeństwa dotyczących obchodzenia się z akumulatorami. Przestrzegać instrukcji obsługi producenta ładowarki.

Konieczność przestrzegać danych z dołączonej instrukcji obsługi producenta akumulatorów.

Akumulatory ładować tylko odpowiednią ładowarką.

#### ⚠ Niebezpieczeństwo

Niebezpieczeństwo oparzenia środkiem żrącym. Dopełnianie wody w stanie rozładowanego akumulatora może prowadzić do

wypłynięcia kwasu! Przy obchodzeniu się z kwasem używać okularów ochronnych i przestrzegać przepisów, by uniknąć obrażeń i zniszczenia odzieży. Ewentualne wypłyaski kwasu na skórę albo ubranie wypłukać wielką ilością wody.

#### OSTROŻNIE

Niebezpieczeństwo uszkodzenia. Do uzupełniania akumulatora używać jedynie wody destylowanej albo odsolonej (VDE 0510). Nie używać żadnych obcych dodatków (tak zwanych środków poprawiających), gdyż wtedy wygasa wszelka gwarancja.

### Zalecane akumulatory, ładowarki

	Nr katalogowy
<b>Zestaw akumulatorów</b> 36 V, 360 Ah, (na podajniku, niskobieżności) *	6.654-282.0
<b>Ładowarka</b> 36 V, 50 A	6.654-283.0

\* Urządzenie wymaga 1 zestawu akumulatorów

Nie zaleca się używania innych akumulatorów ani ładowarek; można je stosować jedynie po uprzedniej konsultacji z serwisem KÄRCHER.

- Wyjąć wtyczkę akumulatora przy maszynie i połączyć z wtyczką ładowarki.
- Włożyć wtyczkę ładowarki do odpowiedniego gniazdka 16 A; ładowarka łąduje samodzielnie.
- W czasie ładowania obydwie osłony silnika muszą być otwarte.
- **Wskazówka:** Po załadowaniu akumulatorów, ładowarkę odłączyć najpierw od sieci, a następnie od akumulatorów.

### Sprawdzanie poziomu i uzupełnianie płynu w akumulatorze

#### OSTROŻNIE

Należy koniecznie przestrzegać wskazówek producenta akumulatorów.

### Sprawdzić poziom załadowania akumulatora

- Wskaźnik pojemności akumulatora w zielonym zakresie: Akumulator jest naładowany.
- Wskaźnik pojemności akumulatora w żółtym zakresie: Akumulator jest rozładowany do połowy.
- Wskaźnik pojemności akumulatora w czerwonym zakresie: Akumulator jest prawie że rozładowany. Zamiatanie zostanie wkrótce zakończone automatycznie.
- Lampka kontrolna świeci się na czerwono. Akumulator jest rozładowany. Zamiatanie zostanie zakończone automatycznie (ponowne włączenie urządzeń zamiatających jest możliwe tylko po naładowaniu akumulatora).
- Wjechać urządzeniem bezpośrednio na stanowisko załadunkowe, umijając przy tym wzniesienia.
- Naładować akumulator.

## Działanie

### Regulacja fotela kierowcy

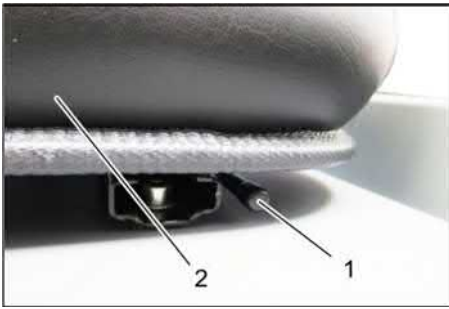

- 1 Dźwignia regulacji fotela
  - 2 Fotel kierowcy
- Dźwignię regulacji fotela pociągnąć na zewnątrz.
  - Przesunąć fotel, zwolnić i zatrzasnąć dźwignię.
  - Spróbować przesunąć fotel do przodu i do tyłu, aby sprawdzić, czy jest zablokowany.

### Uruchamianie urządzenia

- Wskazówka:** Urządzenie jest wyposażone w wyłącznik stykowy fotela. Po opuszczeniu fotela kierowcy urządzenie wyłącza się.
- Zająć miejsce na fotelu operatora.
  - Ustawić przełącznik wyboru kierunku jazdy w pozycji środkowej.
  - Zablokować hamulec postojowy.
  - Włożyć kluczyk do stacyjki.
  - Przekręcić kluczyk w stacyjce do położenia „I”.
- Urządzenie jest gotowe do działania.
- Przekręcić kluczyk w stacyjce do położenia „II”.
- Urządzenie jest gotowe do jazdy.
- Wskazówka:** Wskaźnik pojemności akumulatora wskazuje rzeczywisty stan naładowania po ok. 10 sek.

### Jazda

- Nacisnąć i przytrzymać pedał hamulca.
- Zwolnić hamulec postojowy.



- 1 Kierunek jazdy do przodu
- 2 Dźwignia kierunku jazdy w tył

### Jazda do przodu

- Ustawić przełącznik kierunku jazdy na „Do przodu”.
- Powoli wciskać pedał jazdy.

### Jazda do tyłu

- ⚠ Niebezpieczeństwo**  
*Ryzyko obrażeń! Przy jeździe wstecz nie może powstać żadne niebezpieczeństwo dla osób trzecich; w razie konieczności należy osoby odpowiednio pouczyć.*

### OSTROŻNIE

*Niebezpieczeństwo uszkodzenia! Używać przełącznik wyboru kierunku jazdy tylko przy wyłączonym urządzeniu.*

- Ustawić przełącznik wyboru kierunku jazdy na „Do tyłu”.
- Powoli wciskać pedał jazdy.

### Zachowanie podczas jazdy

- Za pomocą pedału jazdy można płynnie regulować prędkość jazdy.
- Należy unikać gwałtownego naciskania pedału, ponieważ może prowadzić to do uszkodzenia układu hydraulicznego.

### Hamowanie

- Zwolnić pedał jazdy, urządzenie hamuje samoczynnie i zatrzymuje się.

**Wskazówka:** Skuteczność hamowania można wesprzeć przez naciśnięcie pedału hamulca.

### Przejeżdżanie po przeszkodach

- Do jazdy po nieruchomo stojących przeszkodach o wysokości do 70 mm:
- Powoli i ostrożnie przejechać przodem.
- Do jazdy po nieruchomo stojących przeszkodach o wysokości ponad 70 mm:
- Przeszkody należy przejeżdżać wyłącznie przy użyciu odpowiedniej rampy.

### Zamiatanie

#### UWAGA

*Nie zgarniać taśm pakowych, drutów itp., ponieważ może to spowodować uszkodzenie mechanizmu zamiatającego.*

**Wskazówka:** Aby zapewnić optymalną skuteczność czyszczenia, należy dostosować prędkość jazdy do panujących warunków.

**Wskazówka:** Podczas eksploatacji należy w regularnych odstępach czasu opróżnić filtr pyłowy.

**Wskazówka:** W przypadku powtarzającej się pracy w obszarze z drobnym kurzem należy filtr czyścić częściej.

### Dźwignia obsługi



- 1 Dźwignia obsługi walca zamiatającego i miotel bocznych
- 2 Dźwignia obsługi pojemnika na śmieci
- 3 Dźwignia obsługi walca zamiatającego
- 4 Dźwignia obsługi klapy pojemnika

### Dźwignia obsługi walca zamiatającego i miotel bocznych

- Dźwignia obsługi (1) do przodu: opuszczenie i włączenie walca zamiatającego i miotel bocznych.
- Dźwignia obsługi (1) do tyłu: włączenie walca zamiatającego.

### Dźwignia obsługi pojemnika na śmieci

- Dźwignia obsługi pojemnika na śmieci (2) do przodu: Pojemnik na śmieci się obniża.
- Dźwignia obsługi pojemnika na śmieci (2) do tyłu: Pojemnik na śmieci się podnosi.

### Dźwignia obsługi szczotki walcowej

- Dźwignia obsługi walca zamiatającego (3) do przodu: uniesienie walca zamiatającego.
- Dźwignia obsługi walca zamiatającego (3) do tyłu: opuszczenie walca zamiatającego.

### Dźwignia obsługi klapy pojemnika

- Dźwignia obsługi pokrywy pojemnika (4) do przodu: Pokrywa pojemnika na śmieci otwiera się.
- Dźwignia obsługi pokrywy pojemnika (4) do tyłu: Pokrywa pojemnika na śmieci zamyka się.

### Zamiatanie suchego podłoża



- Włączyć dmuchawę.
- **Przy czyszczeniu powierzchni:**  
Dźwignia obsługi walca zamiatającego i miotel bocznych (1) do tyłu: włączenie walca zamiatającego.  
Dźwignia obsługi walca zamiatającego (3) do tyłu: opuszczenie walca zamiatającego.
- Dźwignia obsługi pokrywy pojemnika (4) do przodu: Pokrywa pojemnika się otwiera.
- **Przy czyszczeniu krawędzi bocznych:**  
Dźwignia obsługi walca zamiatającego i miotel bocznych (1) do przodu: włączenie walca zamiatającego, włączenie i opuszczenie miotel bocznych.  
Dźwignia obsługi walca zamiatającego (3) do tyłu: opuszczenie walca zamiatającego.

### Zamiatanie wilgotnego lub mokrego podłoża

- Wyłączyć dmuchawę.
- **Przy czyszczeniu powierzchni:**  
Dźwignia obsługi walca zamiatającego i miotel bocznych (1) do tyłu: włączenie walca zamiatającego.  
Dźwignia obsługi walca zamiatającego (3) do tyłu: opuszczenie walca zamiatającego.
- Dźwignia obsługi pokrywy pojemnika (4) do przodu: Pokrywa pojemnika się otwiera.
- **Przy czyszczeniu krawędzi bocznych:**  
Dźwignia obsługi walca zamiatającego i miotel bocznych (1) do przodu: włączenie

nie walca zmiatającego, włączenie i opuszczenie miotł bocznych. Dźwignia obsługi walca zmiatającego (3) do tyłu: opuszczenie walca zmiatającego.

### Opróżnianie zbiornika śmieci

#### ⚠ NIEBEZPIECZEŃSTWO

Niebezpieczeństwo zranienia!

→ Podczas procesu opróżniania w zasięgu pojemnika na śmieci nie mogą przebywać żadne osoby ani zwierzęta.

Niebezpieczeństwo przewrócenia się!

→ Podczas opróżniania ustawić urządzenie na równym podłożu.

#### ⚠ OSTRZEŻENIE

Niebezpieczeństwo zmiżdżenia!

→ Nigdy nie wkładać rąk pomiędzy zespół drążków mechanizmu opróżniającego. Nie przebywać pod uniesionym pojemnikiem.

#### UWAGA

Niebezpieczeństwo zranienia i uszkodzenia!

→ W trakcie opróżniania możliwe jest odskakiwanie materiału przy obracającej się szczotce walcowej. Zachowywać wystarczający odstęp.

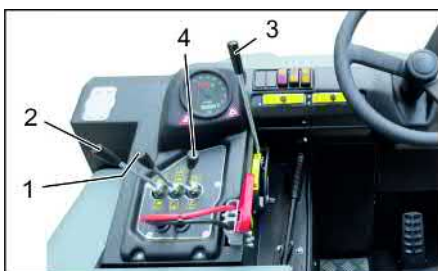

- Podnieść walec zmiatający i miotły boczne za pomocą dźwigni obsługi: dźwignia obsługi 1 w pozycję środkową i dźwignia obsługi 3 do przodu.
- Zamknąć pokrywę pojemnika, w tym celu przesunąć dźwignię obsługi (4) do tyłu.
- Podnieść pojemnik na śmieci, w tym celu przesunąć dźwignię obsługi pojemnika na śmieci (2) do tyłu.
- Powoli najeżdżać na pojemnik zbiorczy.
- Zablokować hamulec postojowy.
- Otworzyć pokrywę pojemnika, w tym celu przesunąć dźwignię obsługi pokrywy pojemnika (4) do przodu i opróżnić pojemnik na śmieci.
- Zamknąć pokrywę pojemnika, w tym celu pociągnąć dźwignię obsługi pokry-

wy pojemnika (4) do tyłu, aż przechylili się do pozycji krańcowej.

- Zwolnić hamulec postojowy.
- Powoli odjeżdżać od pojemnika zbiorczego.
- Obniżyć pojemnik na śmieci do pozycji krańcowej, w tym celu przesunąć dźwignię obsługi pojemnika na śmieci (2) do przodu

### Wyłączanie urządzenia

- Nacisnąć i przytrzymać pedał hamulca.
- Zablokować hamulec postojowy.
- Obrócić kluczyk zapłonowy w położenie „0” i wyjąć go.

### Transport

#### ⚠ NIEBEZPIECZEŃSTWO

Szkody transportowe!

- Przestrzegać ciężaru własnego (ciężaru w czasie transportu) urządzenia przy transportowaniu na przyczepach i pojazdach.
- W trakcie transportu w pojazdach należy urządzenie zabezpieczyć przed poślizgiem i przechyleniem zgodnie z obowiązującymi przepisami.
- Obrócić kluczyk zapłonowy w położenie „0” i wyjąć go.
- Zablokować hamulec postojowy.
- Zabezpieczyć urządzenie punktach mocowania (4 szt.) za pomocą pasów mocujących, lin i łańcuchów.
- Zabezpieczyć koła urządzenia klinami.
- Przy transporcie zmiatarki odłączyć akumulator.

### Składowanie/wyłączenie z eksploatacji

#### ⚠ NIEBEZPIECZEŃSTWO

Niebezpieczeństwo zranienia i uszkodzenia! Zwrócić uwagę na ciężar urządzenia przy jego przechowywaniu.

- Odstawić zmiatarkę na równej powierzchni w suchym, pozbawionym mrozu otoczeniu. Chronić przy użyciu materiału osłonowego przed kurzem.
- Podnieść walec zmiatający i miotły boczne, aby nie uszkodzić włosia.
- Zamknąć pokrywę pojemnika.
- Obrócić kluczyk zapłonowy w położenie „0” i wyjąć go.
- Zablokować hamulec postojowy.
- Zabezpieczyć maszynę zmiatającą przed stoczeniem się.

W przypadku, gdy zmiatarka nie jest eksploatowana przez dłuższy czas, należy dodatkowo przestrzegać następujących punktów:

- Oczyszczyć zmiatarkę wewnątrz i na zewnątrz.
- Wyjąć wtyczkę akumulatora przy maszynie.
- Załadować akumulator i po ok. 2 miesiącach go doładować.

### Czyszczenie i konserwacja

#### Wskazówki ogólne

#### UWAGA

Niebezpieczeństwo!

→ Nie myć filtra pyłu.

- Naprawy mogą być wykonywane wyłącznie przez autoryzowane placówki serwisu lub osoby wykwalifikowane w tym zakresie, którym znane są wszystkie istotne przepisy bezpieczeństwa.
- Urządzenia przenośne stosowane do celów przemysłowych podlegają kontroli bezpieczeństwa zgodnie z VDE 0701.
- Zaparkować zmiatarkę na równej powierzchni.
- Obrócić kluczyk zapłonowy w położenie „0” i wyjąć go.
- Zablokować hamulec postojowy.

### Czyszczenie

#### OSTROŻNIE

Niebezpieczeństwo!

→ Urządzenia nie wolno czyścić za pomocą węża ani strumienia wody pod ciśnieniem (niebezpieczeństwo zwarcia lub innych uszkodzeń).

#### Czyszczenie wnętrza urządzenia

#### ⚠ NIEBEZPIECZEŃSTWO

Niebezpieczeństwo zranienia!

- Nosić maskę przeciwpyłową i okulary ochronne.
- Oczyszczyć urządzenie szmatką.
- Przedmuchać urządzenie sprężonym powietrzem.

#### Czyszczenie urządzenia z zewnątrz

→ Wytrzeć urządzenie szmatką nasyoną łagodnym roztworem czyszczącym.

**Wskazówka:** Nie używać agresywnych środków czyszczących.

### Terminy konserwacji

**Wskazówka:** Licznik godzin roboczych podaje termin konserwacji.

#### Konserwacja przeprowadzana przez klienta

**Wskazówka:** Przeprowadzenie wszystkich prac serwisowych i konserwacyjnych wykonywanych przez klienta należy powierzać wykwalifikowanemu specjalście. W razie potrzeby można zwrócić się zawsze do autoryzowanego sprzedawcy produktów firmy Kärcher.

#### Codziennie:

- Skontrolować stopień zużycia walca zmiatającego i miotły bocznej i w razie potrzeby usunąć zaplątane nici, sznurki itp.
- Sprawdzić działanie wszystkich elementów obsługi.
- Sprawdzić urządzenie pod kątem uszkodzeń.

#### Co tydzień:

- Sprawdzić instalację hydrauliczną.
- Sprawdzić poziom oleju hydraulicznego.
- Sprawdzić poziom płynu hamulcowego.
- Sprawdzić, czy listwy uszczelniające nie są zużyte, w razie konieczności wymienić.
- Sprawdzić i nasmarować pokrywę pojemnika.

#### Konserwacja w przypadku zużycia:

- Wymienić listwy uszczelniające.

- Ustawić wzgl. wymienić boczne uszczelnienia.
- Wymienić wałek zamiatający.
- Wymienić miotły boczne.

**Wskazówka:** Opis, patrz rozdział Prace konserwacyjne.

### Konserwacja przeprowadzana przez serwis producenta

#### Po 50 godzinach roboczych:

- Przeprowadzić pierwszą kontrolę zgodnie ze wskazaniami zeszytu konserwacji.

#### Po 250 godzinach roboczych:

- Przeprowadzić kontrolę zgodnie ze wskazaniami zeszytu konserwacji.

**Wskazówka:** Aby zachować prawo do świadczeń gwarancyjnych, w trakcie obowiązywania gwarancji wszelkie prace serwisowe i konserwacyjne należy zlecać serwisowi producenta, zgodnie z książką serwisową.

### Prace konserwacyjne

#### Przygotowanie:

- Zaparkować zmiatarkę na równej powierzchni.
- Obrócić kluczyk zapłonowy w położenie „0” i wyjąć go.
- Zablokować hamulec postojowy.

#### Ogólne zasady bezpieczeństwa

##### ⚠ NIEBEZPIECZEŃSTWO

*Niebezpieczeństwo zranienia! Przy podniesionym zbiorniku na śmieci zawsze zakładać drążek zabezpieczający.*



- 1 Uchwyt drążka zabezpieczającego
  - 2 Drążek zabezpieczający
- Odchylić drążek zabezpieczający ku górze w celu dokonania opróżnienia wysokościowego i włożyć do uchwytu (zabezpieczonego).

#### Wymiana akumulatorów

##### UWAGA

*Podczas montażu akumulatorów należy zwrócić uwagę na ustawienie biegunów akumulatorów. Miejsce montażu biegunów znajduje się po lewej stronie, patrząc w kierunku jazdy.*

Baterie można wymieniać tylko w zestawie. Wymiany może dokonać jedynie wykwalifikowany personel.

- Z powodu dużej masy (450 kg) wymianę należy przeprowadzać z użyciem dźwigu.

**Wskazówka:** Poprzecznice należy odkręcić przed wymianą akumulatorów.



- 1 Bieguny akumulatorów - po lewej stronie, patrząc w kierunku jazdy
  - 2 Poprzecznica
- Podczas demontażu akumulatora zwrócić uwagę na to, by najpierw odłączyć przewód biegunu ujemnego.
  - Zamocować liny żurawia przy 4 pętłach zestawu akumulatorów i ostrożnie podnieść akumulatory.

#### Sprawdzić poziom płynu hamulcowego i ewent. uzupełnić

##### ⚠ NIEBEZPIECZEŃSTWO

*Niebezpieczeństwo zranienia!*

- Przy podniesionym zbiorniku na śmieci zawsze zakładać drążek zabezpieczający.
- Zabezpieczenia dokonywać jedynie poza strefą niebezpieczną.

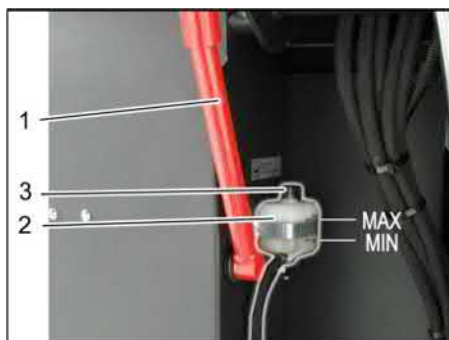

- 1 Uchwyt drążka zabezpieczającego
  - 2 Zbiornik płynu hamulcowego
  - 3 Pokrywa
- Pojemnik na śmieci przesunąć ku górze i zabezpieczyć za pomocą drążka zabezpieczającego, patrz rozdział „Opróżnianie pojemnika na śmieci”
  - Sprawdzić, czy w zbiorniku płynu hamulcowego jest wystarczająca ilość płynu.

##### Wskazówka

Poziom napełnienia musi znajdować się pomiędzy Min. i Max.

- W razie potrzeby uzupełnić stosując dostępny na rynku płyn hamulcowy DOT.

#### Sprawdzić i uzupełnić poziom oleju hydraulicznego

##### WSKAZÓWKA

*Pojemnika na śmieci nie można podnieść.*

- Otworzyć osłonę silnika.



- 1 Zbiornik oleju hydraulicznego
  - 2 Wziernik
  - 3 Korek zamykający, otwór wlewu oleju
- Sprawdzić poziom oleju hydraulicznego we wzmocnieniu.

- Poziom oleju musi znajdować się między znacznikiem „MIN” a „MAX”.
- Jeśli poziom oleju jest niższy od znacznika „MIN”, dolać oleju hydraulicznego.
- Odkręcić korek zamykający otwór wlewu oleju.

- Wyczyścić obszar wlotu.

- Dolać oleju hydraulicznego.

**Gatunek oleju: patrz Dane techniczne**

- Nakręcić korek zamykający otwór wlewu oleju.

#### Kontrola instalacji hydraulicznej

- Zablokować hamulec postojowy.
- Uruchomić silnik.

Konserwację instalacji hydraulicznej przeprowadza tylko serwis firmy Kärcher.

- Sprawdzić szczelność wszystkich węży hydraulicznych i przyłączy.

#### Sprawdzanie walca zamiatającego

- Zająć miejsce na fotelu operatora.
- Ustawić przełącznik wyboru kierunku jazdy w pozycji środkowej.
- Przekręcić kluczyk w stacyjce do położenia „I”.
- Podnieść pojemnika na śmieci do pozycji końcowej.
- Obrócić kluczyk zapłonowy w położenie „0” i wyjąć go.
- Zablokować hamulec postojowy.
- Drążek zabezpieczający zakładać przy opróżnianiu wysokościowym.
- Zdjąć taśmy lub liny z walca zamiatającego.
- Wyjąć drążek zabezpieczający.
- Włożyć kluczyk do stacyjki.
- Przekręcić kluczyk w stacyjce do położenia „I”.
- Opuścić zbiornik na śmieci do pozycji końcowej.
- Obrócić kluczyk zapłonowy w położenie „0” i wyjąć go.



## Wymiana walca zmiatającego



- 1 Klucz
  - 2 Obudowa boczna
- Podnieść pojemnik na śmieci i zabezpieczyć drążkiem zabezpieczającym.
  - Otworzyć kluczem osłonę boczną.



- 1 Strzemiączko
  - 2 Nakrętka skrzydełkowa
  - 3 Boczna uszczelka
- Odkręcić nakrętki motylkowe.
  - Zdjąć strzemiączko.
  - Boczna uszczelkę rozłożyć na zewnątrz.
  - Wykręcić śrubę mocującą oprawy walca zmiatającego i odchylić oprawę na zewnątrz.
  - Wyjąć walec zmiatający.

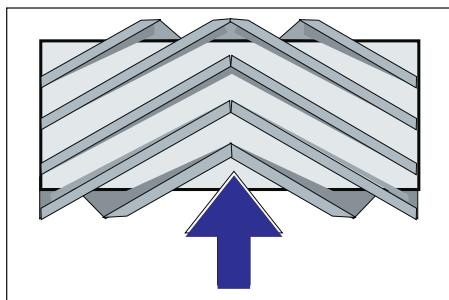

Pozycja montażowa walca w kierunku jazdy (widok z góry)

**Wskazówka:** Podczas montażu nowego walca zmiatającego zwrócić uwagę na położenie zestawu szczotek.

- Zamontować nowy walec zmiatający. Rowki walca zmiatającego należy nałożyć na rowki przeciwnego wahacza.

**Wskazówka:** Po montażu nowego walca zmiatającego należy wyregulować poziom zmiatania.

## Sprawdzanie i regulacja poziomu zmiatania walca

**Wskazówka:** Szerokość zmiatania ustawiona jest fabrycznie na 80 mm i w miarę zużycia walca zmiatającego można ją stopniowo dopasowywać.

- Sprawdzić ciśnienie powietrza w oponach.
- Wyłączyć dmuchawę ssącą.
- Wjechać maszyną na równe i gładkie podłoże, pokryte widoczną warstwą pyłu lub kredy.
- Dźwignia obsługi walca zmiatającego i mioteli bocznych (1) do tyłu: włączenie walca zmiatającego.
- Dźwignia obsługi walca zmiatającego (3) do tyłu: opuszczenie walca zmiatającego.
- Włączyć walec zmiatający na ok. 10 sekund.
- Dźwignia obsługi walca zmiatającego i mioteli bocznych (1) w pozycji środkowej.
- Dźwignia obsługi walca zmiatającego (3) do przodu: uniesienie walca zmiatającego.
- Podnieść zbiornik śmieci.
- Cofnąć urządzenie.
- Skontrolować szerokość zmiatania.

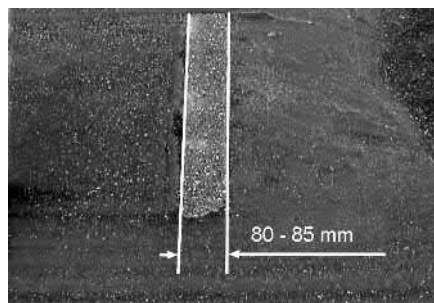

Powierzchnia zmiatania powinna tworzyć równomierny kwadrat o szer. 80-85 mm.



- Odkręcić i ustawić śrubę zderzakową regulacji zużycia (12).  
Ogranicznik ruchu do góry: mniejsza powierzchnia zmiatająca.  
Ogranicznik ruchu do dołu: większa powierzchnia zmiatająca.
- Ponownie przykręcić śrubę zderzakową.
- Ponownie sprawdzić powierzchnie trąca walca zmiatającego zgodnie z opisem powyżej.

## Sprawdzanie i regulacja szerokości zmiatanej przez miotłę boczną

- Podnieść boczną miotłę.
- Wjechać maszyną na równe i gładkie podłoże, pokryte widoczną warstwą pyłu lub kredy.

- Opuścić miotły boczne za pomocą dźwigni obsługi i włączyć na ok. 10 sekund.
- Podnieść boczną miotłę.
- Cofnąć urządzenie.
- Skontrolować szerokość zmiatania.

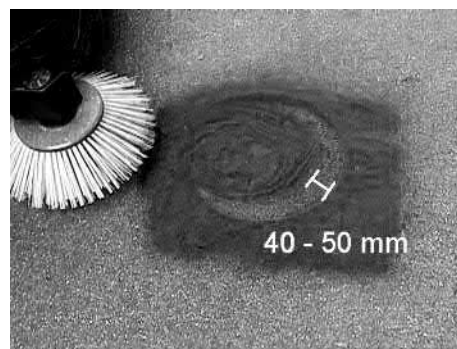

Szerokość poziomu zmiatania powinna wynosić 40-50 mm.

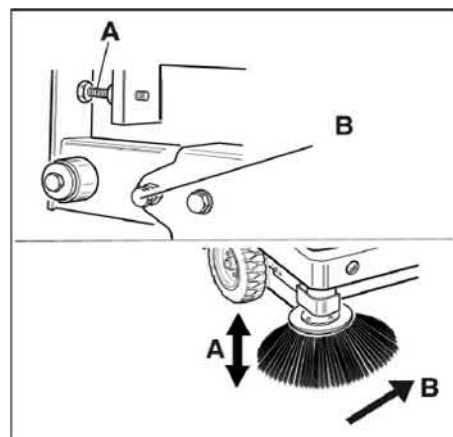

- Skorygować szerokość zmiatania przy użyciu dwóch śrub nastawczych.
- Skontrolować szerokość zmiatania.

## Ustawianie bocznych uszczelnień

### ⚠ NIEBEZPIECZEŃSTWO

**Niebezpieczeństwo zranienia!** Przy podniesionym pojemniku na śmieci zawsze zakładać drążek zabezpieczający.

- Podnieść pojemnik na śmieci i zabezpieczyć drążkiem zabezpieczającym.
- Odchylić drążek zabezpieczający ku górze w celu dokonania opróżnienia wysokościowego i włożyć do uchwytu (zabezpieczonego).



- 1 Uchwyt drążka zabezpieczającego
  - 2 Drążek zabezpieczający
- Otworzyć osłonę boczną w sposób opisany w rozdziale „Wymiana walca zmiatającego“.
  - Poluzować 6 nakrętek motylkowych przy bocznej blaszce podtrzymującej.
  - Poluzować 3 nakrętki (SW 13) przy blaszce podtrzymującej z przodu.

- Boczne uszczelnienie docisnąć na tyle ku dołowi (otwór podłużny), aż osiągnie odstęp 1 - 3 mm od ziemi.
- Przykręcić blachy podtrzymujące.
- Powtórzyć proces na drugiej stronie urządzenia.

#### Ręczne czyszczenie filtra pyłowego



- Włączyć ręczne oczyszczenie filtra.

#### Sprawdzanie wymiana filtra pyłowego

##### Δ OSTRZEŻENIE

Niebezpieczeństwo zranienia!

- Podczas prac przy instalacji filtrującej nosić maskę przeciwpyłową. Przestrzegać przepisów bezpieczeństwa dot. obchodzenia się z drobnymi pyłami.
- Wyczyścić filtr pyłowy naciskając na przycisk czyszczenia filtra.
- Opróżnić zbiornik śmieci.



1 Blokada pokrywy urządzenia

2 Pokrywa urządzenia

3 Pokrywa filtra

- Otworzyć blokadę, w tym celu wykręcić śrubę skrzydełkową.
- Złożyć pokrywę urządzenia do przodu.

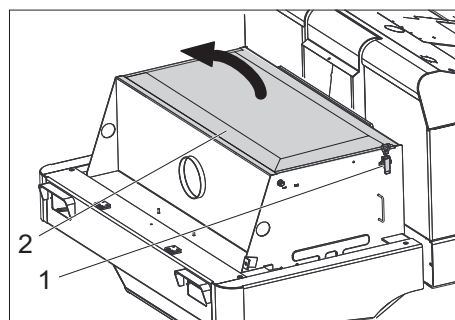

1 Zamknięcie, pokrywa filtra (2x)

2 Pokrywa filtra

- Otworzyć zamknięcie.
- Otworzyć pokrywę filtra.



1 Poprzecznicza

2 Filtr pyłu

- Sprawdzić filtr pyłowy, a w razie potrzeby oczyścić lub wymienić.

#### Wskazówka

Do wymiany filtra pyłowego uprawniony jest wyłącznie serwis firmy Kärcher.

- Nałożyć i zablokować pokrywę filtra.

#### Wymiana żarówki reflektora (opcja)

- Odkręcić reflektor.

- Wyjąć reflektor i wtyki.

**Wskazówka:** Pamiętać o pozycjach wtyków.

- Rozkręcić reflektor.

- Rozłożyć obudowę reflektora i utrzymać go w pozycji poziomej, gdyż żarówka nie jest zamocowana.

- Odryglować pałąk zamykający i wyjąć żarówkę.

- Zamontować nową żarówkę.

- Montaż wykonać w odwrotnej kolejności.

#### Wymiana żarówki migacza (opcja)

**Wskazówka:** Do wymiany żarówki migacza należy usunąć szkiełko migacza z obudowy.

#### Wymiana bezpieczników

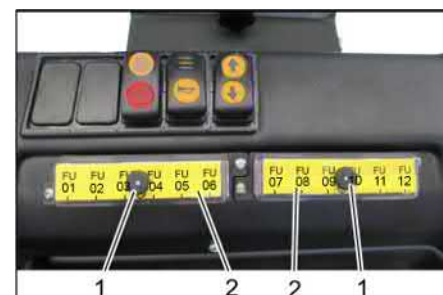

1 Nakrętka radełkowa

2 Pokrywa skrzynki z bezpiecznikami

- Wykręcić nakrętkę radełkową.
  - Otworzyć pokrywę przy skrzynce z bezpiecznikami.
  - Sprawdzić bezpieczniki.
  - Wymienić uszkodzone bezpieczniki.
- Wskazówka:** Stosować wyłącznie bezpieczniki o tej samej wartości.

FU01	Przełącznik bezpieczeństwa Pedal jazdy	3 A
FU02	Wskaźnik wielofunkcyjny	5 A
FU03	Wyłącznik akumulatora	3 A
FU04	Przełącznik kierunku jazdy	3 A
FU05	Układ kontroli jazdy	3 A
FU06	Układ wibracyjny	15 A

FU07	Układ sterowania systemem ssawnego	3 A
FU08	Obrotowe światło ostrzegawcze	7.5 A
FU09	Klakson	7.5 A
FU10	Oświetlenie	15 A
FU11	Wycieraczka	3 A
FU12	Kabina kierowcy (opcja)	10 A
FU 13*	Silnik napędowy	125 A
FU 14*	Silnik elektryczny	100 A
FU 15*	Dmuchawa ssąca	20 A

\* Te bezpieczniki mogą być wymieniane wyłącznie przez pracowników serwisu gdyż konieczne jest sprawdzenie urządzenia pod kątem ewentualnych błędów.

#### Deklaracja zgodności UE

Niniejszym oświadczamy, że określone poniżej urządzenie odpowiada pod względem koncepcji, konstrukcji oraz wprowadzonej przez nas do handlu wersji obowiązującym wymogom dyrektyw UE dotyczącym wymagań w zakresie bezpieczeństwa i zdrowia. Wszelkie nie uzgodnione z nami modyfikacje urządzenia powodują utratę ważności tego oświadczenia.

**Produkt:** Zamiatarka odkurzająca z urządzeniem na siedzeniu

**Typ:** KM 120/250 R Bp

1 186-002.0

KM 120/250 R Bp Pack

1 186-003.0

#### Obowiązujące dyrektywy UE

2006/42/WE (+2009/127/WE)

2014/30/UE

2000/14/WE

#### Zastosowane normy zharmonizowane

EN 60335-1

EN 60335-2-72

EN 55012: 2007 + A1: 2009

EN 61000-6-2: 2005

EN 62233: 2008

#### Zastosowana metoda oceny zgodności

2000/14/WE: Załącznik V

#### Poziom mocy akustycznej dB(A)

Zmierzony: 88

Gwarantowa- 90

ny:

Niżej podpisane osoby działają na zlecenie i z upoważnienia zarządu.

H. Jenner

Chairman of the Board of Management

S. Reiser

Director Regulatory Affairs & Certification

Administrator dokumentacji:  
S. Reiser

Alfred Kärcher SE & Co. KG  
Alfred-Kärcher-Straße 28-40  
71364 Winnenden (Germany)  
Tel.: +49 7195 14-0  
Fax: +49 7195 14-2212

Winnenden, 2018/10/01

## Usuwanie usterek



Usterka	Usuwanie usterek
Urządzenie nie jedzie albo jedzie tylko powoli	Zająć miejsce w fotelu kierowcy, aktywowany zostanie przełącznik kontaktu fotela
	Bezpiecznik silnika napędowego FU 13 powinien zostać sprawdzony przez pracownika serwisu
	Naładować albo wymienić akumulator
	Zwolnić hamulec postojowy
	Sprawdzić, czy nie zaplątały się tasiemki i nici.
	Powiadomić serwis firmy Kärcher
Świst w układzie hydraulicznym	Uzupełnić poziom płynu hydraulicznego
	Powiadomić serwis firmy Kärcher
Szczotki kręcą się jedynie powoli, albo wcale się nie kręcą.	Sprawdzić, czy nie zaplątały się tasiemki i nici.
	Powiadomić serwis firmy Kärcher
Mało albo brak mocy ssania w obszarze szczotek	Oczyścić filtr.
	Powiadomić serwis firmy Kärcher
Urządzenie pyli	Ustawianie bocznych uszczelnień
	Włączyć dmuchawę
	Wyczyścić filtr pyłowy
	Wymienić uszczelki filtra
	Powiadomić serwis firmy Kärcher
Moduł czyszczący pozostawia śmieci	Opróżnić zbiornik śmieci
	Wyczyścić filtr pyłowy
	Wymiana walca zmiatającego
	Ustawić szerokość zmiatania
	Wymienić taśmę uszczelniającą pojemnika na śmieci
	Usunąć blokadę walca zmiatającego
	Powiadomić serwis firmy Kärcher
Pojemnik na śmieci się nie podnosi lub nie obniża	Sprawdzić bezpieczniki.
	Zdjąć wspornik zabezpieczający zbiornika na śmieci
	Powiadomić serwis firmy Kärcher
Pojemnik na śmieci obraca się zbyt powoli albo nie obraca się wcale	Powiadomić serwis firmy Kärcher
Usterki robocze hydraulicznie poruszanych części	Powiadomić serwis firmy Kärcher

## Dane techniczne

		KM 120/250 R Bp	KM 120/250 R Bp Pack
<b>Dane urządzenia</b>			
Prędkość jazdy, w przód	km/h	6	6
Prędkość jazdy, w tył	km/h	3	3
Maks. zdolność pokonywania wzniesień	--	14%	14%
Wydajność powierzchniowa bez mioteł bocznych	m <sup>2</sup> /h	5400	5400
Wydajność powierzchniowa z 1 miotłami bocznymi	m <sup>2</sup> /h	7200	7200
Szerokość robocza bez mioteł bocznych	mm	900	900
Szerokość robocza z 1 miotłami bocznymi	mm	1200	1200
Stopień ochrony, ochrona przed kroplami wody	--	IPX 3	IPX 3
Okres eksploatacji przy w pełni załadowanym akumulatorze	h	--	3,5
<b>Instalacja elektryczna</b>			
Pojemność akumulatora	V, Ah	--	36, 360
Zestaw akumulatorów	kg	--	450
<b>Instalacja hydrauliczna</b>			
Ilość oleju w całej instalacji hydraulicznej	l	25	25
Ilość oleju w zbiorniku hydraulicznym	l	20,5	20,5
Typ oleju hydraulicznego	--	HV 46	HV 46

<b>Zbiornik na śmieci</b>			
Maks. wys. wyładunku	mm	1400	1400
Objętość zbiornika śmieci	l	250	250
<b>Walec zamiatający</b>			
Średnica walca zamiatającego	mm	300	300
Szerokość walca zamiatającego	mm	900	900
Ilość obrotów	1/min	325	325
Szerokość zamiatania	mm	80	80
<b>Miotła boczna</b>			
Średnica miotły bocznej	mm	600	600
Prędkość obrotowa (bezstopniowa)	1/min	61	61
<b>Ogumienie pełne</b>			
Rozmiar opon przednich	--	15-4,5 x 8	15-4,5 x 8
Rozmiar opon tylnych	--	15-4,5 x 8	15-4,5 x 8
<b>Hamulec</b>			
Przednie koła	--	Mechaniczny	Mechaniczny
Koło tylne	--	elektryczny	elektryczny
<b>Układ filtracyjny i ssący</b>			
Konstrukcja	--	Filtr kieszonkowy	Filtr kieszonkowy
Ilość obrotów	1/min	2800	2800
Powierzchnia filtra drobnego pyłu	m <sup>2</sup>	6,0	6,0
Podciśnienie znamionowe w układzie ssącym	mbar	15,5	15,5
Znamionowy strumień objętości w układzie ssącym	m <sup>3</sup> /h	800	800
Układ wibracyjny	--	Silnik elektryczny	Silnik elektryczny
<b>Warunki otoczenia</b>			
Temperatura	°C	-5 do +40	-5 do +40
Wilgotność powietrza, brak obroszenia	%	0 - 90	0 - 90
<b>Wartości określone zgodnie z EN 60335-2-72</b>			
<b>Emisja hałasu</b>			
Poziom ciśnienie akustycznego L <sub>pA</sub>	dB(A)	70	70
Niepewność pomiaru K <sub>pA</sub>	dB(A)	3	3
Poziom mocy akustycznej L <sub>WA</sub> + Niepewność pomiaru K <sub>WA</sub>	dB(A)	90	90
<b>Drgania urządzenia</b>			
Drgania przenoszone przez kończyny górne	m/s <sup>2</sup>	0,7	0,7
Fotel	m/s <sup>2</sup>	0,5	0,5
Niepewność pomiaru K	m/s <sup>2</sup>	0,1	0,1
<b>Wymiary i ciężar</b>			
Dług. x szer. x wys.	mm	2082x1250x1450	2082x1250x1450
Promień skrętu w prawo	mm	1350	1350
Promień skrętu w lewo	mm	1350	1350
Ciężar (bez/z akumulatorem)	kg	750/1200	750/1200
Dopuszczalny ciężar całkowity	kg	1620	1620
Dopuszczalne obciążenie osi przedniej	kg	797	797
Dopuszczalne obciążenie osi tylnej	kg	823	823
<b>Zmiany techniczne zastrzeżone!</b>			

Observații generale . . . . .	RO	1
Protecția mediului înconjurător. . . . .	RO	1
Garanție . . . . .	RO	1
Accesorii și piese de schimb	RO	1
Simboluri din manualul de utilizare. . . . .	RO	1
Simboluri pe aparat . . . . .	RO	1
Utilizarea corectă. . . . .	RO	2
Utilizare eronată previzibilă	RO	2
Materiale adecvate. . . . .	RO	2
Măsuri de siguranță . . . . .	RO	2
Indicații de siguranță pentru utilizare. . . . .	RO	2
Indicații de siguranță pentru regimul de deplasare . . . . .	RO	2
Instrucțiuni de siguranță referitoare la aparatele acționate de acumulator . . . . .	RO	3
Aparate cu golire pe partea inferioară . . . . .	RO	3
Aparate cu acoperiș de protecție . . . . .	RO	3
Indicații de siguranță pentru transportul aparatului . . . . .	RO	3
Indicații de siguranță pentru întreținere și îngrijire . . . . .	RO	3
Funcționarea . . . . .	RO	3
Indicații referitoare la descărcare . . . . .	RO	3
Elemente de utilizare și funcționale . . . . .	RO	4
Figură mașină de măturat	RO	4
Panou operator . . . . .	RO	4
Înainte de punerea în funcțiune	RO	5
Blocarea/deblocarea frânei de imobilizare. . . . .	RO	5
Punerea în funcțiune . . . . .	RO	5
Observații generale . . . . .	RO	5
Lucrări de verificare și întreținere . . . . .	RO	5
Măsuri de siguranță acumulatori . . . . .	RO	5
Încărcarea acumulatorilor	RO	5
Funcționarea . . . . .	RO	6
Reglarea scaunului șoferului	RO	6
Pornirea aparatului. . . . .	RO	6
Deplasarea aparatului . . . . .	RO	6
Regim de măturare . . . . .	RO	6
Golirea rezervorului de mizerie . . . . .	RO	7
Oprirea aparatului . . . . .	RO	7
Transportul . . . . .	RO	7
Depozitare/scoatere din funcțiune. . . . .	RO	7
Îngrijirea și întreținerea . . . . .	RO	7
Observații generale . . . . .	RO	7
Curățarea. . . . .	RO	7
Intervale de întreținere . . . . .	RO	7
Lucrări de întreținere . . . . .	RO	8
Declarație UE de conformitate. . . . .	RO	10
Remediarea defecțiunilor. . . . .	RO	11
Date tehnice . . . . .	RO	11



  Înainte de prima utilizare a aparatului dvs. citiți acest instrucțiunile original, respectați instrucțiunile cuprinse în acesta și păstrați-l pentru întreținerea ulterioară sau pentru următorii posesori.

## Observații generale

Dacă la despachetare constatați deteriorări apărute în timpul transportului, luați legătura cu magazinul.

- Plăcuțele de avertizare și cu indicații montate pe aparat conțin informații importante pentru utilizarea în condiții de siguranță.
- În afară de indicațiile din instrucțiunile de utilizare, este necesar să fie luate în considerare și prescripțiile generale privind protecția muncii și prevenirea accidentelor de muncă, emise de organele de reglementare.

## Protecția mediului înconjurător

	Materialele de ambalare sunt reciclabile. Ambalajele nu trebuie aruncate în gunoiul menajer, ci trebuie duse la un centru de colectare și revalorificare a deșeurilor.
	Aparatele vechi conțin materiale reciclabile valoroase, care pot fi supuse unui proces de revalorificare. De aceea vă rugăm să eliminați aparatele vechi prin sistemele de colectare corespunzătoare.
Bateriile, uleiul, combustibilii și produsele similare nu trebuie să ajungă în mediul înconjurător. Vă rugăm să eliminați aceste produse prin sistemele de colectare corespunzătoare.	

**Observații referitoare la materialele conținute (REACH)**  
 Informații actuale referitoare la materialele conținute puteți găsi la adresa:  
[www.kaercher.com/REACH](http://www.kaercher.com/REACH)

## Garanție

În fiecare țară sunt valabile condițiile de garanție publicate de distribuitorul nostru din țara respectivă. Eventuale defecțiuni ale acestui aparat, care survin în perioada de garanție și care sunt rezultatul unor defecte de fabricație sau de material, vor fi remediate gratuit. Pentru a putea beneficia de garanție, prezentați-vă cu chitanța de cumpărare la magazin sau la cea mai apropiată unitate de service autorizată.

## Accesorii și piese de schimb

**PERICOL**  
 Pentru a evita pericolele, reparațiile și montarea pieselor de schimb se vor efectua doar de către serviciul clienți autorizat.

- Vor fi utilizate numai accesorii și piese de schimb aprobate de către producător. Accesorii originale și piesele de schimb originale constituie o garanție a faptului că utilajul va putea fi exploatat în condiții de siguranță și fără defecțiuni.
- Informații suplimentare despre piesele de schimb găsiți la [www.kaercher.com](http://www.kaercher.com), în secțiunea Service.

## Simboluri din manualul de utilizare

**PERICOL**  
 Atrage atenția asupra unui pericol iminent, care duce la vătămări corporale grave sau moarte.

**AVERTIZARE**  
 Atrage atenția asupra unei posibile situații periculoase, care ar putea duce la vătămări corporale grave sau moarte.

**PRECAUȚIE**  
 Indică o posibilă situație periculoasă, care ar putea duce la vătămări corporale ușoare sau pagube materiale.

**ATENȚIE**  
 Indicație referitoare la o posibilă situație periculoasă, care ar putea duce la pagube materiale.

## Simboluri pe aparat

	Pericol de arsuri din cauza suprafețelor fierbinți! Înainte de a efectua lucrări la aparat, lăsați sistemul de evacuare a gazelor să se răcească.
	Efectuați lucrările la acest aparat întotdeauna cu mănuși potrivite.
	Pericol de strivire din cauza prinderii între piesele mobile ale autovehiculelor.
	Pericol de accidentare din cauza componentelor mobile. Nu introduceți mâna.
	Pericol de incendiu. Nu aspirați obiecte aprinse sau incandescente.
	Acțiune cu lanț/Punct de ancorare
	Puncte de fixare a cricului
	Înclinația maximă a solului în cazul deplasării cu rezervorul de mizerie în poziție ridicată.
	Urcați numai pe pante de până la 14 % în direcția de deplasare.
	Atenție la peria rotativă (țineți cont de direcția de rotație).

	<i>Tensiune electrică periculoasă!</i>
	<i>Respectați indicația!</i>
	<i>Manevrați lent!</i>
	<i>Citiți manualul de operare și respectați instrucțiunile din acesta.</i>
	<i>Pericol de deteriorare! Nu spălați filtrul de praf.</i>

### Utilizarea corectă

Mașina de măturat este prevăzută pentru uzul casnic și pentru următoarele suprafețe:

- parcuri
- suprafețe de producție
- suprafețe logistice
- hoteluri
- magazine
- magazii
- trotuare

- Această mașină de măturat este destinată măturării suprafețelor murdare în spații interioare și exterioare.
- Aparatul și accesoriile trebuie verificate înainte de utilizare pentru a vedea dacă sunt în stare bună și permit utilizarea aparatului în condiții de siguranță. Dacă starea nu este ireproșabilă, acestea nu pot fi utilizate.
- Utilizați acest aparat de măturat exclusiv în conformitate cu datele din aceste instrucțiuni de utilizare.
- Nu efectuați modificări ale aparatului.
- Aparatul este prevăzut numai pentru aspirarea suprafețelor specificate în manualul de utilizare.
- Deplasarea se va face numai pe suprafețele specificate de proprietar sau de reprezentantul acestuia pentru folosirea mașinii.
- În general: nu lăsați în apropierea aparatului substanțe ușor inflamabile (pericol de explozie/incendiu).

### Utilizare eronată previzibilă

- Nu măturați/aspirați niciodată lichide explozive, gaze inflamabile, precum și acizi nediluți și solvenți! Aici se include benzina, diluanții sau păcura, care împreună cu aerul aspirat pot forma vapori sau amestecuri explozibile, în plus menționăm acetona, acizii nediluți și solvenții, deoarece ele atacă materialele folosite la acest aparat.
- Nu măturați/aspirați niciodată pulberi metalice reactive (ex. aluminiu, magneziu, zinc), acestea formează gaze explozive în combinație cu soluții de curățat puternic alcaline sau acide.
- Nu măturați/aspirați obiecte aprinse sau incandescente.
- Aparatul nu este adecvat pentru măturarea substanțelor nocive.
- Nu stați în zona periculoasă. Este interzisă utilizarea în încăperi unde există pericol de explozie.
- Nu este permisă transportarea pasagerilor pe vehicul.
- Împingerea/tractarea sau transportarea obiectelor cu acest aparat sunt interzise.

### Materiale adecvate

- asfalt
- podele industriale
- șapă
- beton
- dale de piatră

### Măsurile de siguranță

#### Indicații de siguranță pentru utilizare

- Pentru a păstra jocul și intervalele de conturare, aparatul nu trebuie operat la o altitudine mai mare de 2000 metri deasupra nivelului mării.
  - (Valabil numai pentru Finlanda) Dacă aparatul este echipat cu o conductă de furtun din PVC, el nu trebuie folosit la temperaturi scăzute ale mediului (sub 0°C). Dacă aveți întrebări referitoare la aparatul dvs., vă rugăm să luați legătura cu Kärcher.
  - Aparatul și accesoriile trebuie verificate înainte de utilizare pentru a vedea dacă sunt în stare bună și permit utilizarea aparatului în condiții de siguranță. Dacă starea nu este ireproșabilă, acestea nu pot fi utilizate.
  - La utilizarea aparatului în zone periculoase (de ex. benzinării) se vor respecta instrucțiunile de securitate corespunzătoare. Este interzisă utilizarea în încăperi unde există pericol de explozie.
- ⚠ PERICOL**  
Pericol de accidentare!
- Nu utilizați aparatul fără acoperiș de protecție împotriva obiectelor în cădere în zonele unde există pericolul accidentării operatorului prin obiectele căzătoare.
  - Operatorul trebuie să folosească aparatul conform specificațiilor acestuia. Acesta trebuie să respecte condițiile lo-

cale și în timpul utilizării să fie atent la terți, în special la copii.

- Trebuie respectate măsurile, regulile și prevederile valabile pentru vehicule.
- Înainte de începerea lucrului, operatorul trebuie să se asigure, că toate dispozitivele de protecție sunt montate și funcționează în mod corespunzător.
- Operatorul aparatului este responsabil pentru accidentele care implică alte persoane sau proprietatea acestora.
- Aveți grijă ca operatorul să poarte haine strâmte. Operatorul trebuie să poarte de asemenea pantofi rezistenți și să evite hainele largi.
- Înainte de pornire verificați imediată apropierea a aparatului (de ex. copii). Aveți grijă să existe o bună vizibilitate!
- Nu lăsați aparatul nesupravegheat în timp ce motorul este în funcțiune. Operatorul poate părăsi aparatul abia după ce motorul a fost oprit, aparatul a fost imobilizat și cheia a fost scoasă.
- Pentru a preveni folosirea aparatului de persoane neautorizate, scoateți cheia aparatului.
- Aparatul poate fi folosit numai de persoane instruite în manipularea acestuia sau care și-au dovedit abilitatea de a opera aparatul și au fost însărcinate în mod expres cu utilizarea aparatului.
- Aparatul nu este destinat pentru a fi folosit de persoane (inclusiv copii) cu capacități psihice, senzoriale sau mintale limitate sau de persoane, care nu dispun de experiența și/sau cunoștința necesară, cu excepția acelor cazuri, în care ele sunt supravegheate de o persoană responsabilă de siguranța lor sau au fost instruite de către această persoană în privința utilizării aparatului.
- Nu lăsați copii nesupravegheați, pentru a vă asigura, că nu se joacă cu aparatul.

#### PRECAUȚIE

Pericol de deteriorare! Nu măturați benzi, sfori sau sârme, pentru că aceștia se pot înfășura pe cilindrul de măturare.

#### Indicații de siguranță pentru regimul de deplasare

##### ⚠ PERICOL

Pericol de accidentare! Verificați capacitate portantă a solului înainte de deplasare.

##### ⚠ PERICOL

Pericol de accidentare și de rănire!

Pericol de răsturnare în cazul unor pante prea mari.

- Urcăți numai pe pante de până la 14 % în direcția de deplasare.

Pericol de răsturnare la viraje rapide (în special la curbele la stânga).

- Mergeți încet în curbe.

Pericol de răsturnare în cazul în care suprafața nu este stabilă.

- Mișcați aparatul numai pe suprafețe stabile.

Pericol de răsturnare în cazul unei înclinări laterale prea mari.

- În direcția perpendiculară pe direcția de mers urcați numai pe pante de până la maxim 10%.

### Instrucțiuni de siguranță referitoare la aparatele acționate de acumulator

**Indicație:** Garanția este valabilă numai dacă se folosesc acumulatorii și încărcătoarele recomandate de Kärcher.

- Respectați neapărat instrucțiunile producătorului acumulatorului și ale producătorului încărcătorului. Respectați legislația privind manipularea acumulatorilor.
- Nu lăsați acumulatorii să stea mult descărcați; ei trebuie încărcăți cât mai repede posibil.
- Pentru a evita curenții de conturare, aveți grijă ca acumulatorii să fie mereu curați și uscați. Feriți-i de murdărire, de exemplu prin pulberi metalice.
- Nu așezați unelte sau obiecte similare pe acumulator. Pericol de scurtcircuit și explozie.
- În apropierea acumulatorului sau al spațiului unde se încarcă acumulatorul este interzis focul deschis, generarea de scântei și fumatul. Pericol de explozie.
- Nu atingeți părțile componente fierbinți, de ex. motorul (pericol de arsuri).
- Atenție la manipularea acidului de baterie. Se vor respecta instrucțiunile de siguranță corespunzătoare!
- Acumulatorii consumați trebuie eliminați în mod ecologic, conform Directivei 91/157/CEE.

### Aparate cu golire pe partea inferioară

#### ⚠ **PERICOL**

Pericol de accidentare!

- În cazul lucrărilor la clapeta de golire superioară ridicați de tot rezervorul de mizerie și asigurați-l.
- Aplicați siguranța doar în afara zonei de pericol.

### Aparate cu acoperiș de protecție

#### **INDICAȚIE**

Acoperișul de protecție (opțional) a șoferului oferă protecție contra obiectelor căzătoare mai mari. Însă nu oferă protecție la răsturnare!

- Verificați zilnic acoperișul de protecție cu privire la deteriorări.
- La deteriorarea acoperișului de protecție, chiar și a elementelor separate, acoperișul trebuie înlocuit în totalitate.
- Orice modificare a acoperișului de protecție cât și montarea altor elemente, componente și unități constructive decât cele aprobate de Kärcher nu sunt permise și limitează în anumite condiții funcția acoperișului de protecție.

### Indicații de siguranță pentru transportul aparatului

- Țineți cont de greutatea în stare goală (greutatea de transport) a aparatului în cazul transportului pe trailere sau alte autovehicule.

- Pentru transportul aparatului scoateți ștecărul bateriei și fixați bine aparatul.

### Indicații de siguranță pentru întreținere și îngrijire

- Înaintea curățării și întreținerii aparatului, a înlocuirii componentelor sau a trecerii la altă funcție, aparatul trebuie oprit și trebuie scoasă cheia de contact.
- La aparatele cu o baterie de tracțiune, bateria trebuie deconectată de la sistemul electric al aparatului prin punctul de decuplare al bateriei (ștecărul bateriei) la toate lucrările de întreținere și reparații.
- În cazul lucrărilor la instalația electrică decuplați acumulatorul. Pentru aceasta deconectați mai întâi borna minus, apoi borna plus. Reconectarea se face în succesiune inversă. Conectați mai întâi borna plus, apoi borna minus.
- Curățarea aparatului nu trebuie să se facă cu furtunul sau cu jet de apă la presiune înaltă (pericol de scurtcircuit sau alte deteriorări).
- Reparațiile vor fi efectuate numai de service-uri autorizate sau de specialiști în domeniu care cunosc normele de protecție relevante.
- Aparatele trebuie să fie verificate din punctul de vedere al siguranței în exploatare în funcție de reglementările locale pentru aparatele de uz comercial folosite în mai multe locuri.
- Efectuați lucrările la acest aparat întotdeauna cu mănuși potrivite.

### Funcționarea

Mașina de măturat funcționează după principiul fărășului.

- Cilindrul de măturare rotativ transportă murdăria direct în rezervorul de murdărie.
- Mătura laterală curăță colțurile și muchiile de pe suprafața de măturat și transportă murdăria pe banda cilindrului de măturare.
- Praful fin este aspirat de suflanta de aspirare prin filtrul de praf.

### Indicații referitoare la descărcare

#### ⚠ **Pericol**

Pericol de accidentare și de deteriorare!

La încărcare țineți cont de greutatea aparatului.

Masa (fără baterii)	750 kg*
Masa (cu baterii)	1200 kg*
* Cu accesoriile montate greutatea aparatului este considerabil mai mare.	

- **Nu folosiți stivuitor.**
- Pentru încărcarea aparatului utilizați o rampă sau o macara corespunzătoare!
- La utilizarea unei rampe aveți grijă la următoarele:  
Gardă la sol: 70 mm.
- Dacă mașina se livrează pe un palet, trebuie să construiți o rampă de descăr-

care din scândurile livrate împreună cu aparat.

Instrucțiunile referitoare la montare se găsesc la pagina 2 (interiorul copertei).

**Observație importantă:** fiecare scândură trebuie fixată cu câte 2 șuruburi.

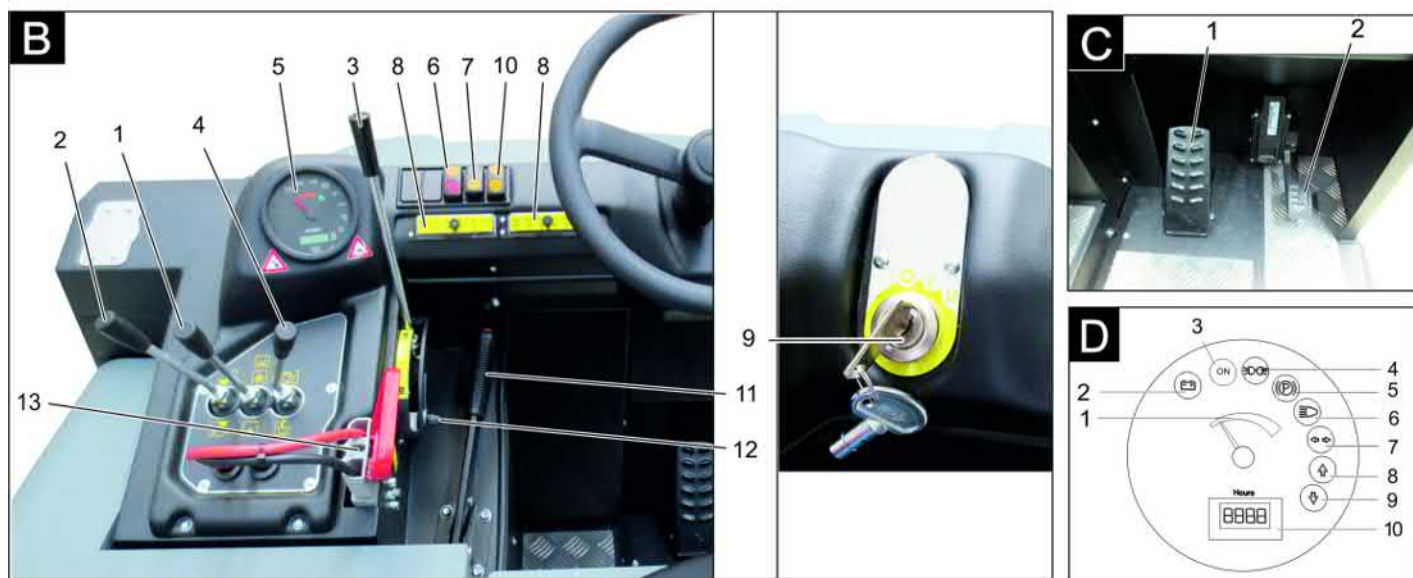
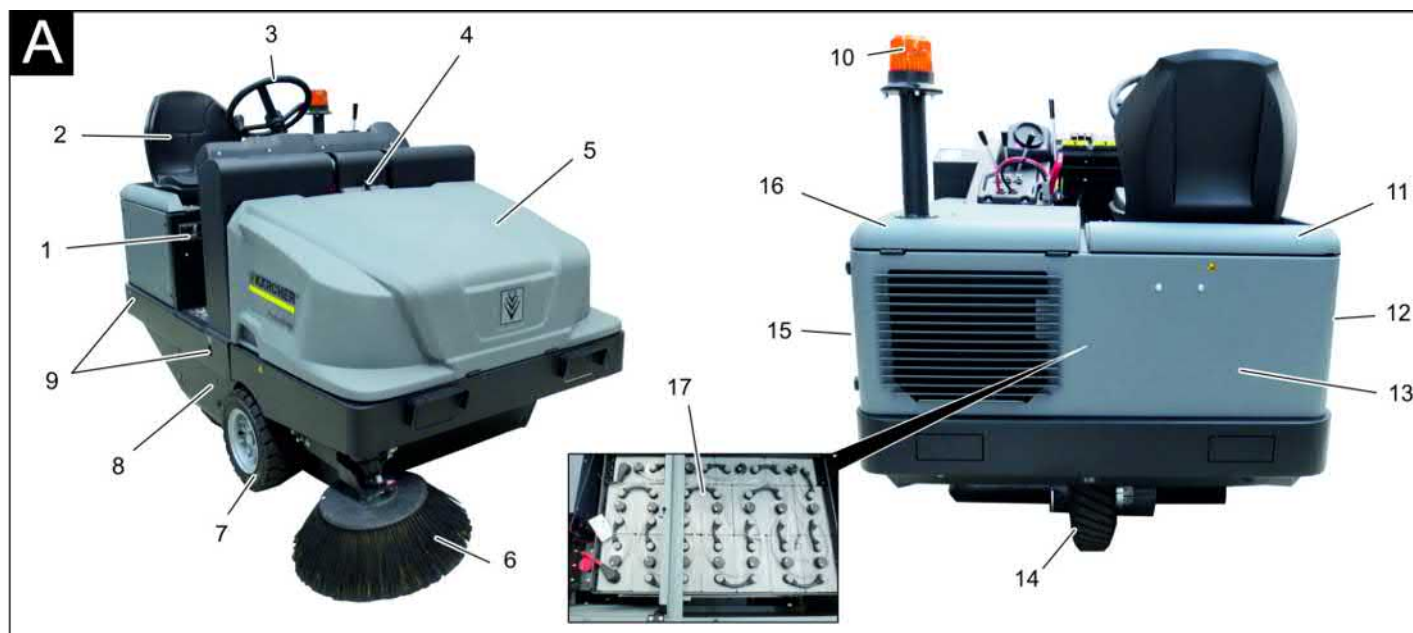

## Figură mașină de măturat

### Figura A

- 1 Plăcuța de tip
- 2 Scaun (cu comutator de contact)
- 3 Volan
- 4 Dispozitiv de închidere capac aparat
- 5 Capacul aparatului
- 6 Mătură laterală, dreapta
- 7 Roată din față
- 8 Acces cilindru de măturare
- 9 Punct de fixare
- 10 Girofar
- 11 Capotă dreapta
- 12 Acoperiș, stânga
- 13 Înveliș de pupă
- 14 Roată de acționare
- 15 Acoperiș, stânga
- 16 Capotă stânga (capotă motor)
- 17 Set de acumulatori  
(numai în pachetul de livrare al KM 120/  
250 R Bp Pack)

## Panou operator

### Figura B

- 1 Maneta de comandă pentru mătura cilindrică și mătura laterală  
Maneta spre înainte: Mătura cilindrică pornită și mătura laterală coborâtă și pornită.  
Maneta spre înapoi: Mătura cilindrică pornită
- 2 Manetă de operare rezervor de mizerie  
Ridicarea/coborârea rezervorului de mizerie
- 3 Manetă de comandă pentru mătură cilindrică  
Ridicare și coborâre mătură cilindrică
- 4 Manetă de operare clapetă rezervor  
Închidere/deschidere capac rezervorului
- 5 Lămpi de control și afișaj
- 6 Comutator suflantă și sistem de curățare filtru  
Poziție centrală: Sistem de curățare filtru și suflantă oprite  
Poziție în spate: Suflantă pornită  
Poziție în față: Sistem de curățare filtru pornit

- 7 Comutator claxon
- 8 Siguranțe
- 9 Contact aprindere

- 10 Comutator selecție direcție de mers
- 11 Frâna de imobilizare
- 12 Reglare suplimentară uzură / reglare oglindă măturare mătură cilindrică
- 13 Fișa acumulator

## Pedală

### Figura C

- 1 Pedală de frână
- 2 Pedala de deplasare

## Lămpi de control și afișaj

### Figura D

- 1 Capacitatea acumulatorului
- 2 Lampă de control baterie
- 3 Lampă de control regim de funcționare
- 4 Lampă de control lumini de poziție
- 5 Lampă de control (nu este conectat)
- 6 Lampă de control fază scurtă
- 7 Lampă de control (nu este conectat)



- 8 Lampă de control direcție de deplasare înainte
- 9 Lampă de control direcție de deplasare înapoi
- 10 Contor ore de funcționare

## Înainte de punerea în funcțiune

### Blocarea/deblocarea frânei de imobilizare

- Eliberați frâna de imobilizare în timp ce țineți pedala de frână apăsată.
- Trageți frâna de imobilizare în timp ce țineți pedala de frână apăsată.

## Punerea în funcțiune

### Observații generale

- Amplașați mașina de măturat pe o suprafață plană.
- Scoateți cheia de contact.
- Blocați aparatul folosind frâna de imobilizare.

### Lucrări de verificare și întreținere

#### Zilnic înaintea utilizării

- Verificați nivelul de încărcare a bateriilor, încărcați bateriile, dacă este nevoie (vezi capitolul "Încărcarea bateriilor").
- Verificați cilindrul de măturare și mătura laterală pentru a vedea dacă sunt uzate și dacă nu s-au prins benzi în ele.
- Verificați roțile dacă nu s-au prins benzi în ele.
- Verificați funcționarea tuturor elementelor de comandă.
- Verificați aparatul în privința deteriorărilor.
- Curățați filtrul de praf cu butonul de curățare a acestuia.

**Notă:** Descrierea o găsiți în capitolul Îngrijirea și întreținerea.

### Măsurile de siguranță ale acumulatorilor

Când umblați cu acumulatorii, respectați neapărat următoarele avertismente:

	Respectați indicațiile de pe acumulator, din instrucțiunile de utilizare și din manualul de utilizare ale vehiculului!
	Purtați protecție pentru ochi!
	Țineți copiii departe de acizi și acumulatori!
	Pericol de explozie!
	Este interzisă folosirea focului deschis, provocarea de scântei și fumatul!

	Pericol de accidentare!
	Prim ajutor
	Simbol de avertizare
	Scoaterea din uz
	Nu aruncați acumulatorii în gunoiul menajer!
	Tensiune electrică periculoasă!

#### ⚠ Pericol

Pericol de explozie! Nu așezați unelte sau alte obiecte similare pe acumulator, adică pe polii acestuia și pe conexiunile dintre cele.

#### ⚠ Pericol

Pericol de accidentare! Nu lăsați să ajungă plumb pe răni. După ce lucrați cu acumulatori, spălați-vă mereu pe mâini.

#### ⚠ Pericol

Pericol de incendiu și explozie!

- Este interzis fumatul și folosirea focului deschis.
- Încăperile unde se încarcă acumulatori trebuie să fie bine aerisite, deoarece în timpul încărcării se formează un gaz puternic exploziv.

#### ⚠ Pericol

Pericol de arsuri cauzate de acizi!

- Dacă v-ați stropit cu acid în ochi sau pe piele, clătiți cu multă apă.
- Apoi mergeți imediat la un medic.
- Spălați cu apă hainele contaminate.

### Încărcarea acumulatorilor

#### PRECAUȚIE

Înainte de utilizare încărcați acumulatorii.

#### ⚠ PERICOL

Pericol de accidentare! Respectați indicațiile de siguranță atunci când umblați cu bateriile. Respectați instrucțiunile de utilizare ale încărcătorului.

Citiți instrucțiunile de utilizare anexate ale producătorului și respectați-le.

Încărcați acumulatorii numai cu un încărcător adecvat.

#### ⚠ Pericol

Pericol de accidentare. Adăugarea de apă în stare descărcată poate duce la vărsarea de acid din acumulator! Când umblați cu acidul din acumulator, purtați ochelari de protecție și respectați regulile aferente pentru a evita accidentările și distrugerea hainelor. Dacă ajung stropi de acid pe piele sau pe îmbrăcăminte, spălați imediat cu multă apă.

#### PRECAUȚIE

Pericol de deteriorare. Pentru completarea lichidului din acumulator folosiți numai apă distilată sau desalinizată (VDE 0510). Nu folosiți aditivi (așa-numiți amelioratori), deoarece garanția își poate pierde valabilitatea.

#### Baterii recomandate, încărcătoare

	Nr. de comandă
Set de baterie 36 V, 360 Ah, (în tavă, cu întreținere sumară)*	6.654-282.0
Încărcător 36 V, 50 A	6.654-283.0

\* aparatul trebuie prevăzut cu 1 set de baterii

Nu vă recomandăm utilizarea altor baterii și încărcătoare, acestea pot fi utilizate doar după consultarea serviciului pentru clienți KÄRCHER.

- Scoateți ștecherul bateriei de la mașină și conectați-l la conectorul încărcătorului.
- Introduceți ștecherul încărcătorului într-un conector normal de 16 A, încărcătorul începe să încarce automat.
- Țineți ambele capace ale motorului deschise în timpul procesului de încărcare.
- **Indicație:** Când acumulatorii sunt încărcate, deconectați mai întâi încărcătoarele de la rețeaua de curent și apoi de la acumulatorii.

#### Verificarea și corectarea nivelului de lichid al acumulatorului

#### PRECAUȚIE

Respectați neapărat indicațiile producătorului bateriei și procedați în conformitate.

#### Verificarea stării de încărcare a acumulatorului

- Indicatorul capacității bateriei se află în domeniul verde: bateria este încărcată.
- Indicatorul capacității bateriei se află în domeniul galben: bateria este descărcată pe jumătate.
- Indicatorul capacității bateriei se află în domeniul roșu: Bateria este aproape descărcată. Regimul de măturare se întrerupe automat în curând.
- Lampa de control luminează cu roșu Bateria este descărcată. Regimul de măturare se întrerupe automat (repornirea regimului de măturare este posibilă numai după încărcarea bateriei).
- Duceți aparatul direct la stația de încărcare și evitați pantele.
- Încărcați acumulatorul.

## Funcționarea

### Reglarea scaunului șoferului

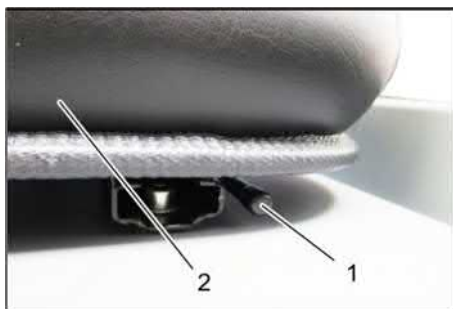

- 1 Manetă pentru reglarea scaunului
  - 2 Scaun șofer
- Trageți maneta pentru reglarea scaunului spre exterior.
  - Mutați scaunul, eliberați maneta și fixați-o.
  - Prin mișcarea scaunului înainte și înapoi verificați dacă este blocat.

### Pornirea aparatului

**Notă:** Aparatul este dotat cu un comutator de contact la scaun. La părăsirea scaunului de șofer aparatul se oprește.

- Așezați-vă pe scaunul șoferului.
  - Aduceți comutatorul de selecție a direcției de mers în poziția de mijloc.
  - Blocați aparatul folosind frâna de imobilizare.
  - Introduceți cheia de contact în contact.
  - Rotiți cheia de contact în poziția „I”. Aparatul este în stare de funcționare.
  - Rotiți cheia de contact în poziția „II”. Aparatul poate fi deplasat.
- Indicație:** Indicatorul capacității bateriei indică după cca. 10 secunde starea reală de încărcare.

### Deplasarea aparatului

- Apăsăți pedala de frânare și țineți-o apăsată.
- Eliberați frâna de imobilizare.



- 1 Direcție de deplasare înainte
- 2 Direcție de mers înapoi

### Deplasarea înainte

- Mutați comutatorul pentru direcția de deplasare în poziția "înainte".
- Apăsăți încet pedala de deplasare.

### Deplasarea în spate

#### ⚠ Pericol

*Pericol de accidentare! Când mergeți în spate, aveți grijă să nu periclițiți nicio persoană, eventual cereți instrucții în acest sens.*

### PRECAUȚIE

*Pericol de deteriorare! Acționați comutatorul pentru direcția de deplasare numai când aparatul este oprit.*

- Mutați comutatorul pentru direcția de deplasare în poziția "înapoi".
- Apăsăți încet pedala de deplasare.

### Manevrarea

- Pedala de deplasare permite reglarea vitezei de deplasare fără trepte.
- Evitați acționarea bruscă a pedalei, deoarece acest lucru ar putea determina distrugerea instalației hidraulice.

### Frânarea

- Dacă eliberați pedala, aparatul este frânat și se oprește singur.

**Indicație:** Efectul de frânare poate fi accentuat prin apăsarea frânei de picior.

### Trecerea peste obstacole

Trecerea peste obstacole fixe de până la 70 mm:

- Treceți încet și cu grijă peste ele.
- Trecerea peste obstacole fixe de peste 70 mm:
- Trecerea peste obstacole se va face numai folosind o rampă adecvată.

### Regim de măturare

#### ATENȚIE

*Nu măturați benzi de ambalare, sârme sau alte obiecte similare, deoarece acestea pot duce la deteriorarea mecanismului de măturare.*

**Notă:** Pentru a atinge un rezultat optim de curățare, viteza de deplasare trebuie adaptată la condițiile existente.

**Notă:** În timpul utilizării, filtrul de praf trebuie curățat la intervale regulate.

**Indicație:** În cazul executării de lucrări frecvente în zone cu praf fin trebuie să schimbați filtrul mai des.

### Manetă de operare



- 1 Maneta de comandă pentru mătura cilindrică și mătura laterală
- 2 Manetă de operare rezervor de mizerie
- 3 Manetă de comandă pentru mătură cilindrică
- 4 Manetă de operare clapetă rezervor

### Maneta de comandă pentru mătura cilindrică și mătura laterală

- Maneta de comandă (1) spre înainte: Mătura cilindrică pornită și mătura laterală coborâtă și pornită.
- Maneta de comandă (1) spre înapoi: Mătura cilindrică pornită.

### Manetă de operare rezervor de mizerie

- Manetă de operare rezervor de mizerie (2) în față: rezervorul de mizerie coboară.

- Manetă de operare rezervor de mizerie (2) în spate: rezervorul de mizerie se ridică.

### Manetă de operare cilindru de măturare

- Maneta de comandă pentru mătura cilindrică (3) spre înainte: Mătura cilindrică se ridică.
- Maneta de comandă pentru mătura cilindrică (3) spre înapoi: Mătura cilindrică coboară.

### Manetă de operare clapetă rezervor

- Manetă de operare clapetă rezervor (4) în față: clapeta rezervorului de mizerie se deschide.
- Manetă de operare clapetă rezervor (4) în spate: clapeta rezervorului de mizerie se închide.

### Măturarea podelelor uscate



- Porniți suflanta.
- **În cazul curățării suprafețelor:** Maneta de comandă pentru mătura cilindrică și mătura laterală (1) spre înapoi: Mătura cilindrică pornită. Maneta de comandă pentru mătura cilindrică (3) spre înapoi: Mătura cilindrică coboară.
- Manetă de operare clapetă rezervor (4) în față: capacul rezervorului se deschide.
- **La curățarea marginilor laterale:** Maneta de comandă pentru mătura cilindrică și mătura laterală (1) spre înainte: Mătura cilindrică pornită, mătura laterală pornită și coboară. Maneta de comandă pentru mătura cilindrică (3) spre înapoi: Mătura cilindrică coboară.

### Măturarea podelelor umede sau uscate

- Opriți suflanta.
- **În cazul curățării suprafețelor:** Maneta de comandă pentru mătura cilindrică și mătura laterală (1) spre înapoi: Mătura cilindrică pornită. Maneta de comandă pentru mătura cilindrică (3) spre înapoi: Mătura cilindrică coboară.
- Manetă de operare clapetă rezervor (4) în față: capacul rezervorului se deschide.
- **La curățarea marginilor laterale:** Maneta de comandă pentru mătura cilindrică și mătura laterală (1) spre înainte: Mătura cilindrică pornită, mătura laterală pornită și coboară. Maneta de comandă pentru mătura cilindrică (3) spre înapoi: Mătura cilindrică coboară.

## Golirea rezervorului de mizerie

### ⚠ PERICOL

Pericol de accidentare!

→ În timpul procesului de golire, în raza de acțiune a utilajului nu trebuie să se afle persoane sau animale.

Pericol de răsturnare!

→ Amplasați aparatul pe o suprafață plană în timpul procesului de golire.

### ⚠ AVERTIZARE

Pericol de strivire!

→ Nu introduceți mâna între tijele mecanismului de golire. Nu staționați sub rezervorul ridicat.

### ATENȚIE

Pericol de rănire și deteriorare a aparatului!

→ Există pericolul aruncării cu obiecte măturate datorită rotirii cilindrului de măturare în timpul procesului de golire. Mențineți o distanță corespunzătoare față de cilindru.



→ Ridicați mătura cilindrică și mătura laterală cu maneta de comandă: Maneta de comandă 1 în mijloc și maneta de comandă 3 spre înainte.

→ Închideți clapeta rezervorului, împingeți maneta de operare (4) în spate.

→ Ridicați rezervorul de mizerie, împingeți maneta de operare (2) în spate.

→ Apropiati-vă încet de recipientul de colectare.

→ Blocați aparatul folosind frâna de imobilizare.

→ Deschideți clapeta rezervorului, pentru acesta împingeți maneta de operare a clapetei rezervorului (4) în față și goliți rezervorul de mizerie.

→ Închideți clapeta rezervorului, pentru acesta trageți maneta de operare a clapetei rezervorului (4) în spate, până la capăt, să se blocheze.

→ Eliberați frâna de imobilizare.

→ Îndepărtați-vă încet de la recipientul de colectare.

→ Coborâți rezervorul de mizerie până la capăt, pentru acesta împingeți maneta

de operare a rezervorului de mizerie (2) în față

## Oprirea aparatului

→ Apăsăți pedala de frânare și țineți-o apăsată.

→ Blocați aparatul folosind frâna de imobilizare.

→ Rotiți cheia de contact în poziția 0 și apoi scoateți-o.

## Transportul

### ⚠ PERICOL

Deteriorări intervenite în urma transportului!

→ Țineți cont de greutatea în stare goală (greutatea de transport) a aparatului în cazul transportului pe trailere sau alte autovehicule.

→ În cazul transportării în vehicule asigurați aparatul contra derapării și răsturnării conform normelor în vigoare.

→ Rotiți cheia de contact în poziția 0 și apoi scoateți-o.

→ Blocați aparatul folosind frâna de imobilizare.

→ Fixați aparatul de punctele de blocare folosind curele, frângii sau lanțuri.

→ Fixați roțile aparatului cu o pană.

→ În timpul transportării mașinii de măturat decuplați bateria.

## Depozitare/scoatere din funcțiune

### ⚠ PERICOL

Pericol de rănire și deteriorare a aparatului! La depozitare țineți cont de greutatea aparatului.

→ Amplasați mașina pe o suprafață plană, într-un mediu uscat fără pericol de îngheț. Acoperiți-o pentru a o proteja de praf.

→ Ridicați cilindrul de măturare și măturile laterale pentru a evita deteriorarea perilor.

→ Închideți clapeta rezervorului.

→ Rotiți cheia de contact în poziția 0 și apoi scoateți-o.

→ Blocați aparatul folosind frâna de imobilizare.

→ Asigurați aparatul pentru ca să nu se poată deplasa din greșeală.

Dacă nu utilizați mașina de măturat pe o perioadă mai îndelungată, țineți cont și de următoarele:

→ Curățați exteriorul și interiorul mașinii de măturat.

→ Scoateți ștecherul bateriei.

→ Încărcați acumulatorul și reîncărcați-l la un interval de aproximativ 2 luni.

## Îngrijirea și întreținerea

### Observații generale

### ATENȚIE

Pericol de deteriorare!

→ Nu spălați filtrul de praf.

→ Reparațiile vor fi efectuate numai de service-uri autorizate sau de specialiști în domeniu care cunosc normele de protecție relevante.

→ Aparatele pentru uz comercial folosite în mai multe locuri trebuie supuse unei verificări de siguranță conform VDE 0701.

→ Amplasați mașina de măturat pe o suprafață plană.

→ Rotiți cheia de contact în poziția 0 și apoi scoateți-o.

→ Blocați aparatul folosind frâna de imobilizare.

### Curățarea

### PRECAUȚIE

Pericol de deteriorare!

→ Curățarea aparatului nu trebuie să se facă cu furtunul sau cu jet de apă la presiune înaltă (pericol de scurtcircuit sau alte deteriorări).

### Curățarea interiorului aparatului

### ⚠ PERICOL

Pericol de accidentare!

→ Purtați mască de protecție împotriva prafului și ochelari de protecție.

→ Curățați aparatul cu o cârpă.

→ Curățați aparatul cu aer comprimat.

### Curățarea exteriorului aparatului

→ Curățați aparatul la exterior cu o cârpă umedă îmbibată cu soluție de curățare ușoară.

**Notă:** Nu utilizați agenți de curățare agresivi.

### Intervale de întreținere

**Notă:** Contorul pentru orele de funcționare indică intervalele de întreținere.

### Întreținerea de către client

**Notă:** În cazul întreținerii de către client, toate lucrările de service și de întreținere trebuie să fie efectuate de un specialist. Dacă este nevoie, se poate apela la ajutorul unui partener Kärcher autorizat.

### Lucrări de întreținere zilnice:

→ Verificați cilindrul de măturare și mătura laterală pentru a vedea dacă sunt uzate și dacă nu s-au prins benzi în ele.

→ Verificați funcționarea tuturor elementelor de comandă.

→ Verificați aparatul în privința deteriorărilor.

### Lucrări de întreținere săptămânale:

→ Verificați instalația hidraulică.

→ Verificați nivelul uleiului hidraulic.

→ Verificați nivelul agentului de frânare.

→ Verificați uzura barelor de etanșare, în caz că este necesar înlocuiți-le

→ Verificați și ungeți capacul rezervorului.

### Întreținere după uzură:

→ Înlocuiți barele de etanșare.

→ Reglați și eventual schimbați garniturile laterale.

→ Înlocuiți cilindrul de măturare.

→ Înlocuiți mătura laterală.

**Notă:** Descrierea o găsiți în capitolul Lucrări de întreținere.

### Întreținerea de către service

**Întreținere după 50 de ore de funcționare:**

→ Efectuați prima inspecție după conform caietului de service.

## Întreținere după 250 de ore de funcționare:

→ Efectuați verificările conform caietului de service.

**Notă:** Pentru a avea dreptul la garanție, în perioada de garanție toate lucrările de service și de întreținere trebuie să fie efectuate de un service Kärcher autorizat, conform caietului de service.

### Lucrări de întreținere

#### Pregătirea:

- Amplasați mașina de măturat pe o suprafață plană.
- Rotiți cheia de contact în poziția 0 și apoi scoateți-o.
- Blocați aparatul folosind frâna de imobilizare.

#### Măsuri de siguranță generale

##### ⚠ **PERICOL**

*Pericol de accidentare! Introduceți întotdeauna știftul de siguranță în cazul ridicării rezervorului de murdărie.*



- 1 Suport știft de siguranță
- 2 Știft de siguranță

→ Rabatați în sus știftul de siguranță pentru golire superioară și introduceți-l în suport (asigurați-l).

#### Înlocuirea bateriilor

##### **ATENȚIE**

*La introducerea bateriilor, respectați orientarea polilor bateriei. Introducerea polilor se face în direcția de deplasare spre stânga. Bateriile pot fi înlocuite doar în seturi. Înlocuirea poate fi efectuată doar de către specialiști calificați.*

→ Datorită greutateii ridicate (450 kg), înlocuirea trebuie făcută cu o macara.

**Indicație:** Înainte de înlocuirea bateriei trebuie să deșurubați bara transversală.



- 1 Polii bateriei - în direcția de deplasare spre stânga
  - 2 Bară de încărcare
- La demontarea acumulatorului aveți grijă să desprindeți mai întâi polul negativ.

→ Fixați cablurile de macara la cele patru inele ale setului de baterie și scoateți bateriile cu grijă.

#### Verificați lichidul de frânare și completați-l, dacă este nevoie

##### ⚠ **PERICOL**

*Pericol de accidentare!*

→ Dacă rezervorul de mizerie este ridicat introduceți întotdeauna știftul de siguranță.

→ Aplicați siguranța doar în afara zonei de pericol.

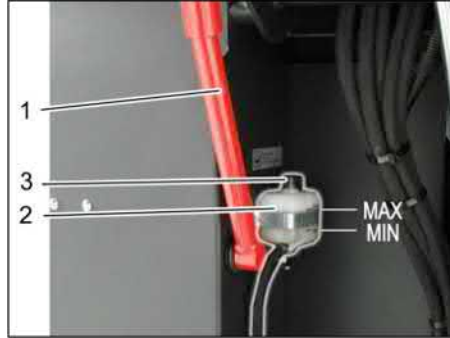

- 1 Suport știft de siguranță
- 2 Rezervor de lichid de frână
- 3 Capac de închidere

→ Ridicați rezervorul de mizerie și asigurați-l cu știftul de siguranță, pentru acesta vezi capitolul "Golirea rezervorului de mizerie"

→ Verificați, dacă în rezervorul pentru lichidul de frână există suficient lichid de frână.

##### **Indicație**

Nivelul de umplere trebuie să se afle între marcasele min. și max.

→ Dacă este nevoie, completați lichidul de frână cu lichid DOT disponibil în comerț.

#### Verificarea nivelului uleiului hidraulic și adăugarea uleiului

##### **INDICAȚIE**

*Rezervorul de murdărie nu poate fi în poziție ridicată.*

→ Deschideți capacul motorului.



- 1 Rezervor de ulei hidraulic
- 2 Vizor
- 3 Capac de închidere, orificiu de umplere a uleiului

→ Verificați nivelul uleiului hidraulic prin vizor.

– Nivelul de ulei trebuie să fie între marcasele „MIN” și „MAX”.

– Dacă nivelul de ulei este sub marcajul „MIN”, completați cu ulei hidraulic.

→ Deșurubați capacul de închidere a orificiului de umplere a uleiului.

→ Curățați zona de umplere.

→ Completați cu ulei hidraulic.

#### Tipul de ulei: vezi datele tehnice

→ Înșurubați capacul de închidere al orificiului de umplere a uleiului.

#### Verificarea instalației hidraulice

→ Blocați aparatul folosind frâna de imobilizare.

→ Porniți motorul.

Întreținerea instalației hidraulice va fi efectuată numai de către un service Kärcher autorizat.

→ Verificați toate furtunurile hidraulice și racordurile pentru a vedea dacă sunt etanșe.

#### Verificarea cilindrului de măturare

→ Așezați-vă pe scaunul șoferului.

→ Aduceți comutatorul de selecție a direcției de mers în poziția de mijloc.

→ Rotiți cheia de contact în poziția „I”.

→ Ridicați rezervorul de murdărie în poziția finală.

→ Rotiți cheia de contact în poziția 0 și apoi scoateți-o.

→ Blocați aparatul folosind frâna de imobilizare.

→ Introduceți știftul de siguranță pentru golire superioară.

→ Îndepărtați benzile sau șnururile prinse în cilindrul de măturare.

→ Scoateți știftul de siguranță.

→ Introduceți cheia de contact în contact.

→ Rotiți cheia de contact în poziția „I”.

→ Coborâți rezervorul de murdărie până în poziția finală.

→ Rotiți cheia de contact în poziția 0 și apoi scoateți-o.

#### Înlocuirea cilindrului de măturare



- 1 Cheie
- 2 Înveliș lateral

→ Ridicați rezervorul de mizerie și asigurați-l cu știftul de siguranță.

→ Deschideți învelișul lateral cu cheia.



- 1 Colier
- 2 Piuliță fluture
- 3 Garnitură laterală

- Deșurbați piulițele fluture.
- Scoateți colierul.
- Trageți garnitura laterală spre exterior.
- Deșurbați șurubul de fixare de la suportul cilindrului de măturare și rabatați suportul în afară.
- Scoateți cilindrul de măturare.

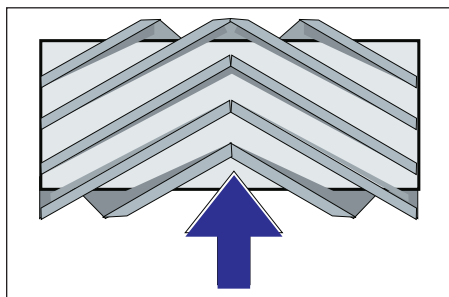

Poziția de montare a cilindrului de măturare în direcția de deplasare (imagine de sus)

**Notă:** Atenție la poziția garniturii de perii la montarea noului cilindru de măturare.

- Montați noul cilindru de măturare. Canelurile de pe cilindru de măturare trebuie aplicate camele pe culiselor alfate față în față.

**Indicație:** Zona de măturare trebuie setată din nou după montarea noului cilindru de măturare.

#### Verificarea și reglarea zonei de măturare a cilindrului de măturare

**Indicație:** Zona de măturare este reglată la 80 mm din fabrică, aceasta trebuie reglată treptat în funcție de uzura cilindrului de măturare.

- Verificați presiunea în anvelope.
- Opiți suflanta de aspirare.
- Aduceți mașina de măturat pe o suprafață plană și netedă, acoperită în mod vizibil cu praf sau cretă.
- Maneta de comandă pentru mătura cilindrică și mătura laterală (1) spre înapoi: Mătura cilindrică pornită. Maneta de comandă pentru mătura cilindrică (3) spre înapoi: Mătura cilindrică coboară.
- Lăsați mătura cilindrică să funcționeze cca. 10 secunde.
- Maneta de comandă pentru mătura cilindrică și măturile laterale (1) în mijloc. Maneta de comandă pentru mătura cilindrică (3) spre înainte: Mătura cilindrică se ridică.
- Ridicați rezervorul de mizerie.
- Deplasați aparatul în spate.
- Verificați zona de măturare.

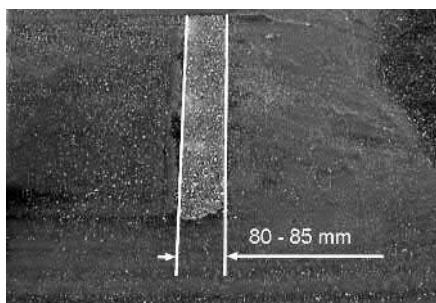

Forma zonei de măturare trebuie să conste dintr-un triunghi dreptunghic echilateral, cu o lățime de 80-85 mm.



- Deschideți și reglați șurubul opritorului reglării suplimentare pentru uzură (12). Opritor în sus: oglindă de măturare mai îngustă. Opritor în jos: oglindă de măturare mai lată.
- Strângeți din nou șurubul opritorului.
- Verificați oglinda măturii cilindrice așa cum a fost deja descris.

#### Verificarea și reglarea zonei de măturare a măturilor laterale

- Ridicați măturile laterale.
- Aduceți mașina de măturat pe o suprafață plană și netedă, acoperită în mod vizibil cu praf sau cretă.
- Coborâți mătura laterală cu maneta de comandă și lăsați-o să funcționeze cca. 10 secunde.
- Ridicați măturile laterale.
- Deplasați aparatul în spate.
- Verificați zona de măturare.

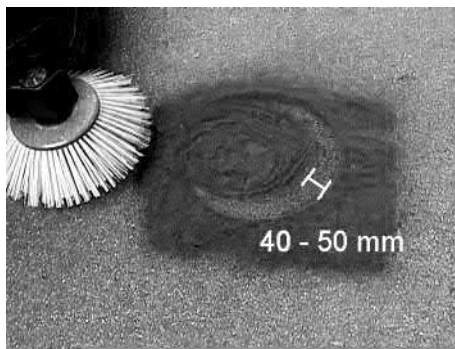

Lățimea zonei de măturare trebuie să fie între 40-50 mm.

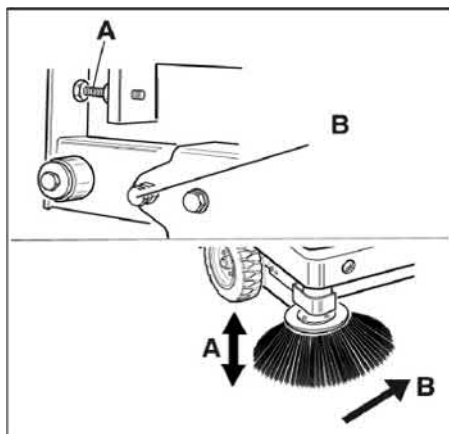

- Corecți zona de măturare cu cele două șuruburi de reglare.
- Verificați zona de măturare.

#### Reglarea garniturilor laterale

##### ⚠ PERICOL

*Pericol de accidentare! Introduceți întotdeauna știftul de siguranță în cazul ridicării rezervorului de mizerie.*

- Ridicați rezervorul de mizerie și asigurați-l cu știftul de siguranță.
- Rabatați în sus știftul de siguranță pentru golire superioară și introduceți-l în suport (asigurați-l).



- 1 Suport știft de siguranță
  - 2 Știft de siguranță
- Deschideți învelișul lateral conform instrucțiunilor din cap. „Înlocuirea cilindrului de măturare”.
  - Slăbiți cele 6 șuruburi piuliță ale plăcii de prindere laterale.
  - Slăbiți cele 3 piulițe (SW 13) de la placa de prindere frontală.
  - Apăsăți în jos garnitura laterală (orificiu alungit) până la obținerea unei distanțe de 1-3 mm față de podea.
  - Înșurubați bine plăcile de prindere.
  - Repetați procedeul pe cealaltă parte a aparatului.

#### Curățați manual filtrul de praf



- Porniți curățarea manuală a filtrului.

#### Verificarea/schimbarea filtrului de praf

##### ⚠ AVERTIZARE

*Pericol de accidentare!*

- La efectuarea lucrărilor la instalația de filtrare purtați mască de protecție. Respectați măsurile de siguranță când manipulați pulberile fine.
- Curățați filtrul de praf cu butonul de curățare a acestuia.
- Golirea rezervorului de mizerie.



- 1 Dispozitiv de închidere capac aparat
  - 2 Capacul aparatului
  - 3 Capacul filtrului
- Deschideți zăvorul, pentru acesta deșurbați șurubul stea.

→ Împingeți în față capacul rezervorului.

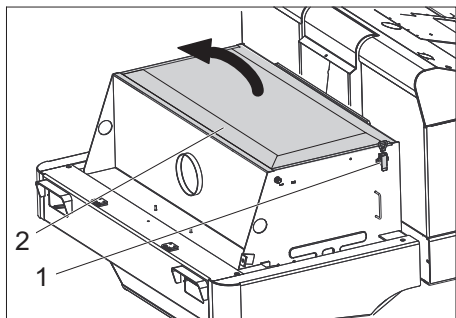

- 1 Încizătoare capac filtru (2x)
  - 2 Capacul filtrului
- Deschideți încizătorul.  
→ Deschideți capacul filtrului.



- 1 Bare de încărcare
  - 2 Filtru de praf
- Verificați filtrul de praf, curățați-l sau schimbați-l dacă este nevoie.  
**Indicație**  
Schimbarea filtrului de praf poate fi efectuată doar de către serviciul pentru clienți Kärcher.  
→ Puneți capacul filtrului la loc și blocați-l.

#### Înlocuirea becului (opțional) de la far

- Deșurubați farul.  
→ Scoateți farul și desfaceți conectorii.  
**Indicație:** Rețineți poziția conectorilor.  
→ Desfaceți farul.  
→ Desfaceți carcasa farului și țineți-o orizontal, deoarece unitatea lămpii nu este fixată.  
→ Deblocați elementul de fixare și scoateți becul.  
→ Introduceți un bec nou.  
→ Efectuați montarea în ordine inversă.

#### Înlocuirea becului (opțional) de la lampa de poziție

**Indicație:** Pentru înlocuirea becului de la lampa de poziție, îndepărtați sticla și carcasa lămpii.

#### Înlocuirea siguranțelor

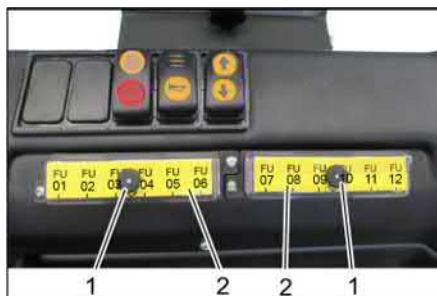

- 1 Piuliță moletată
  - 2 Înveliș cutie de siguranțe
- Deșurubați piulița moletată.  
→ Deschideți capacul cutiei de siguranțe.  
→ Verificați siguranțele.  
→ Înlocuiți siguranțele arse.  
**Indicație:** Folosiți numai siguranțe care au aceleași valori.

FU01	Releuri de siguranță Pedala de deplasare	3 A
FU02	Afișaj multifuncțional	5 A
FU03	Deconectarea bateriei	3 A
FU04	Comutator pentru direcția de mers	3 A
FU05	Comanda deplasării	3 A
FU06	Sistem vibrator	15 A
FU07	Comanda sistemului de aspirare	3 A
FU08	Girofar	7.5 A
FU09	Claxon	7.5 A
FU10	Iluminare	15 A
FU11	Ștergător de parbriz	3 A
FU12	Cabină șofer (opțional)	10 A
FU 13*	Motorul de deplasare	125 A
FU 14*	Electromotor	100 A
FU 15*	Sulfantă de aspirare	20 A

\* Aceste siguranțe pot fi schimbate numai de către serviciul pentru clienți, deoarece este necesară o verificare a eventualelor erori ale aparatului.

#### Declarație UE de conformitate

Prin prezenta declarăm că aparatul desemnat mai jos corespunde cerințelor fundamentale privind siguranța în exploatare și sănătatea incluse în directivele UE aplicabile, datorită conceptului și a modului de construcție pe care se bazează, în varianta comercializată de noi. În cazul efectuării unei modificări a aparatului care nu a fost convenită cu noi, această declarație își pierde valabilitatea.

**Produs:** Mașină de măturat și aspirat cu post de conducere  
**Tip:** KM 120/250 R Bp  
1.186-002.0  
KM 120/250 R Bp Pack  
1.186-003.0

#### Directive UE respectate:

2006/42/CE (+2009/127/CE)  
2014/30/UE  
2000/14/CE

#### Norme armonizate utilizate:

EN 60335-1  
EN 60335-2-72  
EN 55012: 2007 + A1: 2009  
EN 61000-6-2: 2005  
EN 62233: 2008

#### Procedura de evaluare a conformității:

2000/14/CE: Anexa V

#### Nivel de zgomot dB(A)

măsurat: 88  
garantat: 90

Semnatarii acționează în numele și prin împuternicirea Consiliului director.

H. Jenner  
Chairman of the Board of Management

S. Reiser  
Director Regulatory Affairs & Certification

Reprezentant autorizat cu eliberarea documentelor  
S. Reiser

Alfred Kärcher SE & Co. KG  
Alfred-Kärcher-Straße 28-40  
71364 Winnenden (Germany)  
Tel.: +49 7195 14-0  
Fax: +49 7195 14-2212

Winnenden, 2018/10/01

## Remedierea defecțiunilor

Defecțiunea	Remedierea
Aparatul nu se deplasează sau se deplasează încet	Așezați-vă pe scaunul șoferului, comutatorul contactului scaunului devine activ.
	Dispuneți verificarea motorului de deplasare FU 13 de către serviciul pentru clienți
	Încărcați sau înlocuiți acumulatorul
	Eliberați frâna de imobilizare
	Verificați în privința benzilor și șnururilor prinse.
	Luați legătura cu service-ul Kärcher autorizat
Șuierat în instalația hidraulică	Completați cu ulei hidraulic
	Luați legătura cu service-ul Kärcher autorizat
Periile se rotesc doar încet sau nu se rotesc	Verificați în privința benzilor și șnururilor prinse.
	Luați legătura cu service-ul Kärcher autorizat
Lipsă putere de aspirație sau putere prea mică în zona perilor	Curățați filtrul
	Luați legătura cu service-ul Kärcher autorizat
Aparatul face praf	Reglarea garniturilor laterale
	Porniți suflanta
	Curățați filtrul de praf
	Schimbați garniturile cutiei cu filtre
	Luați legătura cu service-ul Kärcher autorizat
Unitatea de măturare lasă mizeriile pe jos	Goliți rezervorul de mizerie
	Curățați filtrul de praf
	Înlocuiți cilindrul de măturare
	Reglați zona de măturare
	Înlocuiți benzile de garnitură a rezervorului de murdărie
	Eliminați blocarea cilindrului de măturare
	Luați legătura cu service-ul Kärcher autorizat
Rezervorul de mizerie nu se ridică sau nu coboară	Verificați siguranțele.
	Îndepărtați suporturile de siguranță de la rezervorul de material măturat
	Luați legătura cu service-ul Kärcher autorizat
Rezervorul de murdărie se rotește doar încet sau deloc	Luați legătura cu service-ul Kärcher autorizat
Defecțiuni ale componentelor acționate hidraulic	Luați legătura cu service-ul Kärcher autorizat

## Date tehnice

		KM 120/250 R Bp	KM 120/250 R Bp Pack
<b>Datele aparatului</b>			
Viteza de deplasare, înainte	km/h	6	6
Viteza de deplasare, în spate	km/h	3	3
Capacitatea de urcare (max.)	--	14%	14%
Capacitate de suprafață fără mătură laterale	m <sup>2</sup> /h	5400	5400
Capacitate de suprafață cu 1 mătură laterală	m <sup>2</sup> /h	7200	7200
Lățimea de lucru fără măturile laterale	mm	900	900
Lățimea de lucru cu 1 mătură laterală	mm	1200	1200
Clasa de protecție, protecție la stropi	--	IPX 3	IPX 3
Durata de utilizare cu baterie încărcată complet	h	--	3,5
<b>Instalație electrică</b>			
Capacitatea acumulatorului	V, Ah	--	36, 360
Set de acumulatori	kg	--	450
<b>Instalația hidraulică</b>			
Cantitatea de ulei în toată instalația hidraulică	l	25	25
Cantitatea de ulei în rezervorul hidraulic	l	20,5	20,5
Tip ulei hidraulic	--	HV 46	HV 46
<b>Rezervor de mizerie</b>			
Înălțime de descărcare max.	mm	1400	1400
Volumul rezervorului de mizerie	l	250	250

<b>Cilindru de măsurare</b>			
Diametrul cilindrului de măsurare	mm	300	300
Lățimea cilindrului de măsurare	mm	900	900
Turația	1/min	325	325
Zonă de măsurare	mm	80	80
<b>Mătura laterală</b>			
Diametrul măturii laterale	mm	600	600
Turație (fără trepte)	1/min	61	61
<b>Set de baterie</b>			
Dimensiune față	--	15-4,5 x 8	15-4,5 x 8
Dimensiune spate	--	15-4,5 x 8	15-4,5 x 8
<b>Frâne</b>			
Roți față	--	mecanică	mecanică
Roată din spate	--	Electric	Electric
<b>Sistem de filtrare și aspirare</b>			
Model	--	Filtru buzunar	Filtru buzunar
Turația	1/min	2800	2800
Suprafața de filtrare a filtrului de praf fin	m <sup>2</sup>	6,0	6,0
Subpresiune nominală a sistemului de aspirare	mbar	15,5	15,5
Debitul nominal al sistemului de aspirare	m <sup>3</sup> /h	800	800
Sistem vibrator	--	Electromotor	Electromotor
<b>Condiții de mediu</b>			
Temperatura	°C	între -5 și +40	între -5 și +40
Umiditatea aerului, fără condens	%	0 - 90	0 - 90
<b>Valori determinate conform EN 60335-2-72</b>			
<b>Emisia de zgomote</b>			
Nivel de zgomot L <sub>pA</sub>	dB(A)	70	70
Nesiguranță K <sub>pA</sub>	dB(A)	3	3
Nivelul puterii energiei L <sub>WA</sub> + nesiguranță K <sub>WA</sub>	dB(A)	90	90
<b>Vibrații aparat</b>			
Valoarea vibrației mână-braț	m/s <sup>2</sup>	0,7	0,7
Scaun	m/s <sup>2</sup>	0,5	0,5
Nesiguranță K	m/s <sup>2</sup>	0,1	0,1
<b>Dimensiuni și masa</b>			
Lungime x lățime x înălțime	mm	2082x1250x1450	2082x1250x1450
Rază de viraj dreapta	mm	1350	1350
Rază de viraj stânga	mm	1350	1350
Masa (fără/cu acumulator)	kg	750/1200	750/1200
Masa totală maximă autorizată	kg	1620	1620
Greutate admisă pe axa din față	kg	797	797
Greutate admisă pe axa din spate	kg	823	823
<b>Ne rezervăm dreptul de a efectua modificări tehnice!</b>			





Všeobecné pokyny . . . . .	SK	1
Ochrana životného prostredia	SK	1
Záruka . . . . .	SK	1
Príslušenstvo a náhradné diely . . . . .	SK	1
Použité symboly . . . . .	SK	1
Symboly na prístroji . . . . .	SK	1
Používanie výrobku v súlade s jeho určením . . . . .	SK	2
Predvídateľné chybné používanie . . . . .	SK	2
Vhodné povrchy . . . . .	SK	2
Bezpečnostné pokyny . . . . .	SK	2
Bezpečnostné pokyny k obsluhe . . . . .	SK	2
Bezpečnostné pokyny k jazde	SK	2
Bezpečnostné pokyny k prístrojom na batérie . . . . .	SK	3
Prístroje s výškovým vyprázdnením . . . . .	SK	3
Prístroje s ochrannou strechou vodiča . . . . .	SK	3
Bezpečnostné pokyny k preprave prístroja . . . . .	SK	3
Bezpečnostné pokyny k ošetrovaniu a údržbe . . . . .	SK	3
Funkcia . . . . .	SK	3
Pokyny k vykládke . . . . .	SK	3
Ovládacie a funkčné prvky . . . . .	SK	4
Obrázok zametacieho stroja	SK	4
Ovládací panel . . . . .	SK	4
Pred uvedením do prevádzky . . . . .	SK	5
Zablokovať/uvoľniť parkovaciu brzdú . . . . .	SK	5
Uvedenie do prevádzky . . . . .	SK	5
Všeobecné pokyny . . . . .	SK	5
Práce kontroly a údržby . . . . .	SK	5
Bezpečnostné pokyny pre batérie . . . . .	SK	5
Nabíjanie batérií . . . . .	SK	5
Prevádzka . . . . .	SK	5
Nastavenie sedadla vodiča	SK	5
Spustenie stroja . . . . .	SK	6
Jazda s prístrojom . . . . .	SK	6
Zametanie . . . . .	SK	6
Vyprázdnenie nádoby na smeti . . . . .	SK	6
Vypnutie prístroja . . . . .	SK	7
Preprava . . . . .	SK	7
Uskladnenie/Zastavenie . . . . .	SK	7
Starostlivosť a údržba . . . . .	SK	7
Všeobecné pokyny . . . . .	SK	7
Čistenie . . . . .	SK	7
Intervaly údržby . . . . .	SK	7
Údržbárske práce . . . . .	SK	7
EÚ Vyhlásenie o zhode . . . . .	SK	10
Pomoc pri poruchách . . . . .	SK	11
Technické údaje . . . . .	SK	11

 Pred prvým použitím vášho zariadenia si prečítajte tento pôvodný návod na použitie, konajte podľa neho a uschovajte ho pre neskoršie použitie alebo pre ďalšieho majiteľa zariadenia.

## Všeobecné pokyny

- Keď pri vybaľovaní zistíte chybu, ktorá vznikla pri preprave, informujte Vášho predajcu.
- Štítky s varovaním a upozornením, umiestnené na stroji, podávajú dôležité pokyny pre bezpečnú prevádzku.
  - Popri pokynoch v návode na obsluhu je potrebné zohľadniť aj všeobecné bezpečnostné predpisy vyplývajúce zo zákonov.

## Ochrana životného prostredia

	Obalové materiály sú recyklovateľné. Obalové materiály láskavo nevyhadzujte do komunálneho odpadu, ale odovzdajte ich do zberne druhotných surovín.
	Vyradené stroje obsahujú hodnotné recyklovateľné látky, ktoré by sa mali opäť zužitkovať. Vyradené prístroje likvidujte preto len prostredníctvom na to určených zberných systémov.

Batérie, olej, palivá a podobné látky sa nesmú dostať do životného prostredia. Tieto látky likvidujte prostredníctvom vhodných zberných systémov.

## Pokyny k zloženiu (REACH)

Aktuálne informácie o zložení nájdete na: [www.kaercher.com/REACH](http://www.kaercher.com/REACH)

## Záruka

V každej krajine platia záručné podmienky našej distribučnej organizácie. Prípadné poruchy spotrebiča odstránime počas záručnej lehoty bezplatne, ak sú ich príčinou chyby materiálu alebo výrobné chyby. Pri uplatňovaní záruky sa spolu s dokladom o kúpe zariadenia láskavo obráťte na predajcu alebo na najbližší autorizovaný zákaznícky servis.

## Príslušenstvo a náhradné diely

- ⚠ NEBEZPEČENSTVO**  
Aby sa zabránilo vzniku nebezpečných situácií, môže opravy a výmenu náhradných dielov prístroja vykonávať len autorizované servisné stredisko.
- Používať možno iba príslušenstvo a náhradné diely schválené výrobcom. Originálne príslušenstvo a originálne náhradné diely zaručujú bezpečnú a bezporuchovú prevádzku stroja.
  - Ďalšie informácie o náhradných dieloch získate na stránke [www.kaercher.com](http://www.kaercher.com) v oblasti Servis.

## Použité symboly

### ⚠ NEBEZPEČENSTVO

Varuje pred bezprostredne hroziacim nebezpečenstvom, ktoré spôsobí vážne zranenia alebo smrť.

### ⚠ VÝSTRAHA

V prípade možnej nebezpečnej situácie by mohlo dôjsť k vážnemu zraneniu alebo smrti.

### ⚠ UPOZORNENIE

Upozornenie na možnú nebezpečnú situáciu, ktorá by mohla viesť k ľahkým zraneniam alebo vecným škodám.

### POZOR

Pozornenie na možnú nebezpečnú situáciu, ktorá by mohla viesť k vecným škodám.

## Symboly na prístroji

	Nebezpečie popálenia horúcimi časťami zariadenia! Pred začatím práce s prístrojom ho nechajte dostatočne ochladiť.
	Práce na zariadení vždy vykonávajte s vhodnými rukavicami.
	Nebezpečenstvo zachytenia medzi pohyblivými dielmi vozidla.
	Nebezpečenstvo zranenia pohyblivými dielmi. Nešahať dnu.
	Nebezpečie vzniku požiaru. Nevysávajújte horiace alebo tejúce predmety.
	Upevnenie reťazami / Bod žeriavu
	Upevňovacie body pre zdvihák vozidla
	Maximálny sklon podkladu pri jazdách so zdvihnutými nádobami na pozametaný materiál.
	V smere jazdy prekonávať iba stúpania do 14 %.
	Pozor, otáčajúca sa kefka (rešpektujte smer otáčania).

	Výstraha pred nebezpečným elektrickým napätím!
	Dbajte na upozornenie!
	Prístroj otáčajte pomaly!
	Prečítajte si a dodržiavajte návod na používanie!
	Nebezpečenstvo poškodenia! Nevymývajte prachový filter.

## Používanie výrobku v súlade s jeho určením

Zametací stroj je určený na čistenie podlahových plôch na podnikateľské účely a napríklad pre nasledujúce oblasti používania:

- Parkoviská
- Výrobné zariadenia
- Logistické oblasti
- Hotel
- Maloobchod
- Sklady
- Chodníky

- Tento zametací stroj je určený na zemetanie znečistených plôch vo vnútorných a vonkajších priestoroch.
- Pred použitím skontrolujte, či sa prístroj a jeho pracovné vybavenie nachádzajú v riadnom stave a či je zabezpečená ich prevádzková bezpečnosť. Pokiaľ nie je stav v poriadku, nesmie sa používať.
- Tento zametací stroj používajte výhradne podľa údajov v tomto návode na prevádzku.
- Na zariadení sa nesmú vykonať žiadne zmeny.
- Zariadenie je vhodné iba na povrchy uvedené v návode na použitie.
- Smie sa jazdiť iba po plochách schválených pre použitie stroja dodávateľom alebo ním poverenými osobami.
- Všeobecne platí: Nepribližovať sa s ľahko horľavými látkami do blízkosti stroja (Nebezpečenstvo výbuchu/požiaru).

## Predvídateľné chybné používanie

- Nikdy nevysávajúte výbušné kvapaliny, horľavé plyny ako aj neriedené kyseliny a rozpúšťadlá! K tomu patria benzín, rozpúšťadlá farieb alebo vykurovací olej, ktoré vírením s nasávaným vzduchom môžu tvoriť výbušné pary alebo zmesi, ďalej acetón, neriedené kyseliny a rozpúšťadlá, pretože porušujú materiály použité na prístroji.
- Nikdy nezametajte/nevysávajúte reaktívny kovový prach (napr. hliník, magnézium, zinok), v spojení so silne alkalickými alebo kyslými čistiacimi prostriedkami vytvára výbušné plyny.
- Nenametať alebo nenasávať žiadne horiace alebo teľúce predmety.
- Zariadenie nie je vhodné pre vysávanie zdraviu škodlivých látok.
- Zdržiať sa v nebezpečnej zóne je zakázané. Prevádzka v priestoroch ohrozených výbuchom je zakázaná.
- Vozenie sprievodných osôb nie je dovolené.
- Posúvanie alebo prepravovanie predmetov nie je s týmto prístrojom povolené.

## Vhodné povrchy

- Asfalt
- Priemyselné podlahy
- Podlahové krytiny
- Betón
- Dlažobné kamene

## Bezpečnostné pokyny

### Bezpečnostné pokyny k obsluhu

- Pre dodržanie vzdušných a povrchových vzdialeností sa prístroj nesmie prevádzkovať vo vyššej nadmorskej výške ako 2 000 m n.m.
  - (Platí len pre Fínsko) Ak je prístroj vybavený hadicovým vedením z PVC, nemá by sa používať pri nízkych teplotách okolia (nižších ako 0°C). V prípade otázok týkajúcich sa Vášho prístroja kontaktujte spoločnosť Kärcher.
  - Pred použitím skontrolujte, či sa prístroj a jeho pracovné vybavenie nachádzajú v riadnom stave a či je zabezpečená ich prevádzková bezpečnosť. Pokiaľ nie je stav v poriadku, nesmie sa používať.
  - Pri používaní tohto zariadenia v nebezpečných oblastiach (napr. čerpacích staniciach pohonných hmôt) dodržiavajte príslušné bezpečnostné predpisy. Prevádzka v priestoroch ohrozených výbuchom je zakázaná.
- ⚠ NEBEZPEČENSTVO**  
Nebezpečenstvo poranenia!
- Zariadenie sa nemôže používať bez ochrannej strechy proti padajúcim predmetom v priestoroch, kde existuje možnosť, že by obsluhujúca osoba mohla byť zasiahnutá padajúcimi predmetmi.
  - Obsluha musí používať prístroj v súlade s určením. Musí zohľadniť miestne danosti a pri práci s prístrojom

dávať pozor na tretie osoby, obzvlášť na deti.

- Zásadne sa musia dodržiavať predpisy, pravidlá a nariadenia, ktoré platia pre motorové vozidlá
- Pred začiatkom činnosti sa musí obslužný personál ubezpečiť, že sú všetky ochranné zariadenia namontované podľa predpisov a funkčné.
- Obsluha prístroja je zodpovedná za úrazy spôsobené inými osobám a poškodenie ich majetku.
- Dávajte pozor na priliehavé oblečenie personálu. Noste pevnú obuv a zabráňte noseniu voľného oblečenia.
- Pred spustením skontrolujte blízke okolie (napr. deti). Dávajte pozor na dostatočný výhľad!
- Stroj sa nesmie nikdy ponechať bez dozoru, kým je motor v činnosti. Obsluha môže prístroj opustiť až po vypnutí motora, po zaistení stroja proti neúmyselnému pohybu a po vytiahnutí kľúča.
- Zabráňte používaniu stroja nepovolenými osobami. Vytiahnite kľúčik.
- Prístroj smú používať iba osoby, ktoré sú poučené o ovládaní alebo preukázali svoje schopnosti obsluhovať ho a sú výslovne poverené použitím.
- Tento prístroj nie je určený nato, aby ho používali osoby (vrátane detí) s obmedzenými fyzickými, senzorickými alebo duševnými schopnosťami alebo s nedostatkom skúseností a/alebo nedostatočnými znalosťami prístroja, môžu ho použiť iba v tom prípade, ak sú kvôli vlastnej bezpečnosti pod dozorom spoľahlivej osoby alebo od nej dostali pokyny, ako sa má prístroj používať.
- Deti musia mať dohľad, aby ste sa ubezpečili, že sa s prístrojom nehrajú.

### UPOZORNENIE

Nebezpečenstvo poškodenia! Nepoužívajte žiadne pásy, šnúry alebo drôty, lebo by sa mohli ovinúť okolo zametacích valcov.

### Bezpečnostné pokyny k jazde

#### ⚠ NEBEZPEČENSTVO

Nebezpečenstvo poranenia! Skontrolujte pred jazdou nosnosť podkladu.

#### ⚠ NEBEZPEČENSTVO

Nebezpečenstvo nehody, riziko zranenia! V prípade príliš veľkého stúpania hrozí nebezpečenstvo prevrátenia.

- V smere jazdy prekonávať iba stúpania do 14 %.

Nebezpečenstvo prevrátenia pri rýchlej jazde v zákrutách (hlavne pri ľavých zákrutách).

- V zátačkách jazdíte pomaly.

Nebezpečenstvo prevrátenia na nestabilnom podklade.

- Strojom pohybujte výlučne na pevnom podklade.

Nebezpečenstvo prevrátenia u veľkého bočného sklonu

- Naprieč smeru jazdy prekonávať iba stúpania do 10%.

## Bezpečnostné pokyny k prístrojom na batérie

**Upozornenie:** Nárok na záruku vzniká iba vtedy, ak sa používajú batérie alebo nabíjačie prístroje, ktoré doporučuje firma Kärcher.

- Bezpodmienečne je potrebné dodržiavať návod na obsluhu výrobcu batérie a nabíjačky. Pri manipulácii s batériami rešpektujte zákonné odporúčania.
- Batérie nikdy nenechávajúce stáť vo vybitom stave, ale ich nechajte čo najskôr znova nabiť.
- Aby sa predišlo vzniku plazivých prúdov, udržiavajte batérie vždy čisté a suché. Chrániť pred nečistotami, napr. kovovým prachom.
- Na batériu nekladte žiadne nástroje ani podobné veci. Skrat a nebezpečie výbuchu.
- V blízkosti batérie alebo v priestore nabíjačiek nikdy nemanipulujte s otvoreným plameňom, nevykonávajte práce, pri ktorých vznikajú iskry a nefajčite. Nebezpečenstvo výbuchu.
- Nedotýkať sa horúcich dielcov, napríklad pohonového motora (riziko popálenia).
- S kyselinou do batérií manipulujte opatrne. Dodržiavajte príslušné bezpečnostné predpisy!
- Staré batérie je potrebné likvidovať podľa smernice EU 91/157 EHS tak, aby sa vyhovelo požiadavkám na ochranu životného prostredia.

## Prístroje s výškovým vyprázdnením

### ⚠ NEBEZPEČENSTVO

Nebezpečenstvo poranenia!

- Pri činnostiach na výškovom vyprázdnení musíte nádobu na smeti úplne zdvihnúť a zabezpečiť.
- Zabezpečenie vykonávajte iba mimo nebezpečnej oblasti.

## Prístroje s ochrannou strechou vodiča

### POKYN

Ochranná strecha vodiča (voliteľná) poskytuje ochranu pred väčšími padajúcimi dielmi. Neposkytuje ale žiadnu ochranu pred prevrátením!

- Denne kontrolujte ochrannú striešku z hľadiska poškodenia.
- V prípade poškodenia, aj jednotlivých prvkov, je potrebné vymeniť kompletnú ochrannú striešku.
- Akékoľvek modifikácie ochrannej striešky alebo upevňovanie prvkov, konštrukčných dielov a konštrukčných skupín, ktoré spoločnosť Kärcher neschválila, je neprípustné a za určitých okolností môže obmedziť funkčnosť ochrannej striešky.

## Bezpečnostné pokyny k preprave prístroja

- Rešpektujte prázdnu hmotnosť (transportnú hmotnosť) pri preprave na prívesoch alebo vozidlách.
- Pri preprave prístroja je potrebné vyťahovať zástrčku batérie a prístroj bezpečne upevniť.

## Bezpečnostné pokyny k ošetrovaniu a údržbe

- Pred čistením a údržbou stroja, pred výmenou dielcov alebo pred prestavovaním na inú funkciu je potrebné stroj vypnúť a vyťahovať kľúč.
- V prípade prístrojov s trakčnou batériou je pri všetkých údržbových prácach a opravách potrebné batériu odpojiť v mieste pripojenia (zástrčka batérie) od elektrického systému prístroja.
- Pri prácach na elektrickom zariadení je potrebné batériu na svorkách odpojiť. Prítom je potrebné najprv odpojiť záporný pól a potom kladný pól. Opätovné pripojenie sa uskutoční v opačnom poradí. Najprv pripojte kladný pól a potom záporný pól.
- Čistenie prístroja sa nesmie robiť prúdom vody z hadice alebo vodou pod vysokým tlakom (nebezpečenstvo skratu alebo iného poškodenia).
- Opravy smú vykonávať iba schválené servisy alebo odborníci v tomto odbore, ktorí sú dôkladne oboznámení so všetkými relevantnými bezpečnostnými predpismi.
- Dodržiavajte bezpečnostné kontroly podľa miestnych platných predpisov pre iné lokálne používané remeselné prístroje.
- Práce na zariadení vždy vykonávajte s vhodnými rukavicami.

## Funkcia

Zametací stroj pracuje podľa princípu lopatky na zametanie.

- Rotujúci zametací valec posúva nečistotu priamo do nádob na smeti.
- Bočná kefa čistí rohy a hrany zametanej plochy a prepravuje hadzuje nečistotu na dráhu zametacieho valca.
- Jemný prach je odsávaný cez prachový filter pomocou odsávacieho ventilátora.

## Pokyny k vykládke

### ⚠ Nebezpečenstvo

Nebezpečenstvo zranenia, poškodenia!  
Pri vykladaní rešpektujte hmotnosť prístroja!

Hmotnosť (bez batérie)	750 kg*
Hmotnosť (s batériou)	1200 kg*
* Ak sú namontované montážne súpravy, je hmotnosť ešte vyššia.	

### → Nepoužívajte vysokozdvížne vozíky.

- Pri premiestňovaní prístroja použite vhodnú rampu alebo žeriav!
- Pri používaní rampy dávajte pozor na: Voľný priestor nad podlahou 70mm.
- Ak sa dodáva prístroj na paletu, musí sa postaviť z priložených dosiek odjazdová rampa.

Návod k tomu sa nachádza na strane 2 (vnútorná strana obálky).

**Dôležité upozornenie:** každá doska musí byť vždy upevnená 2 skrutkami

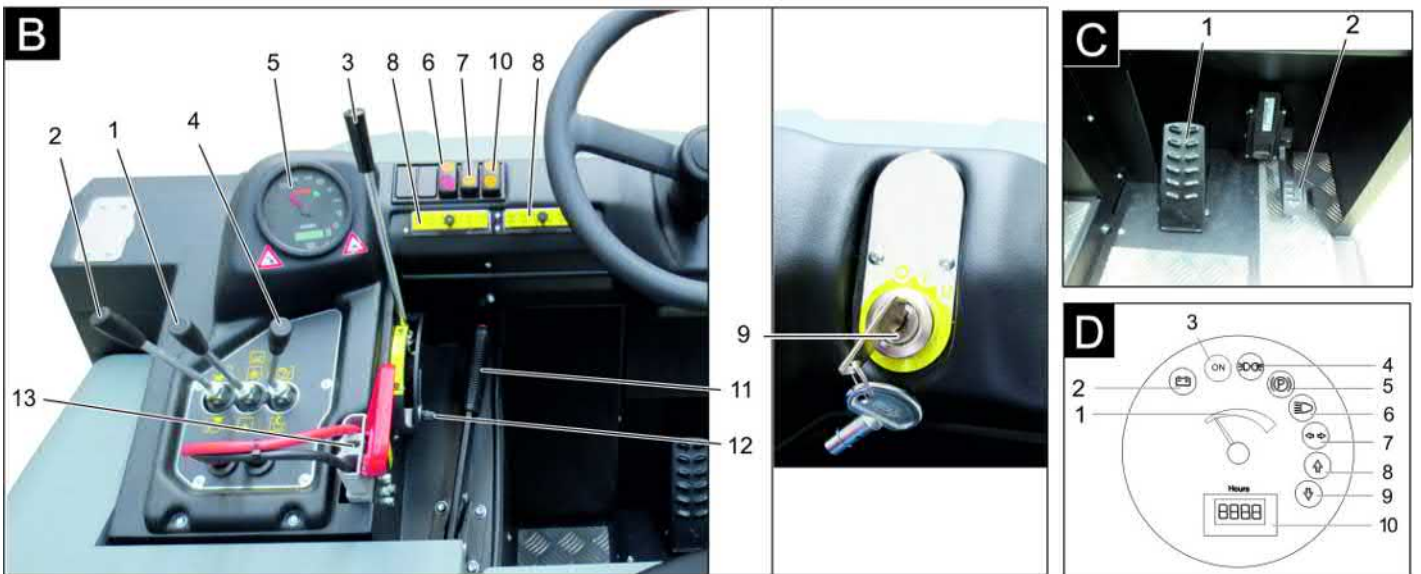
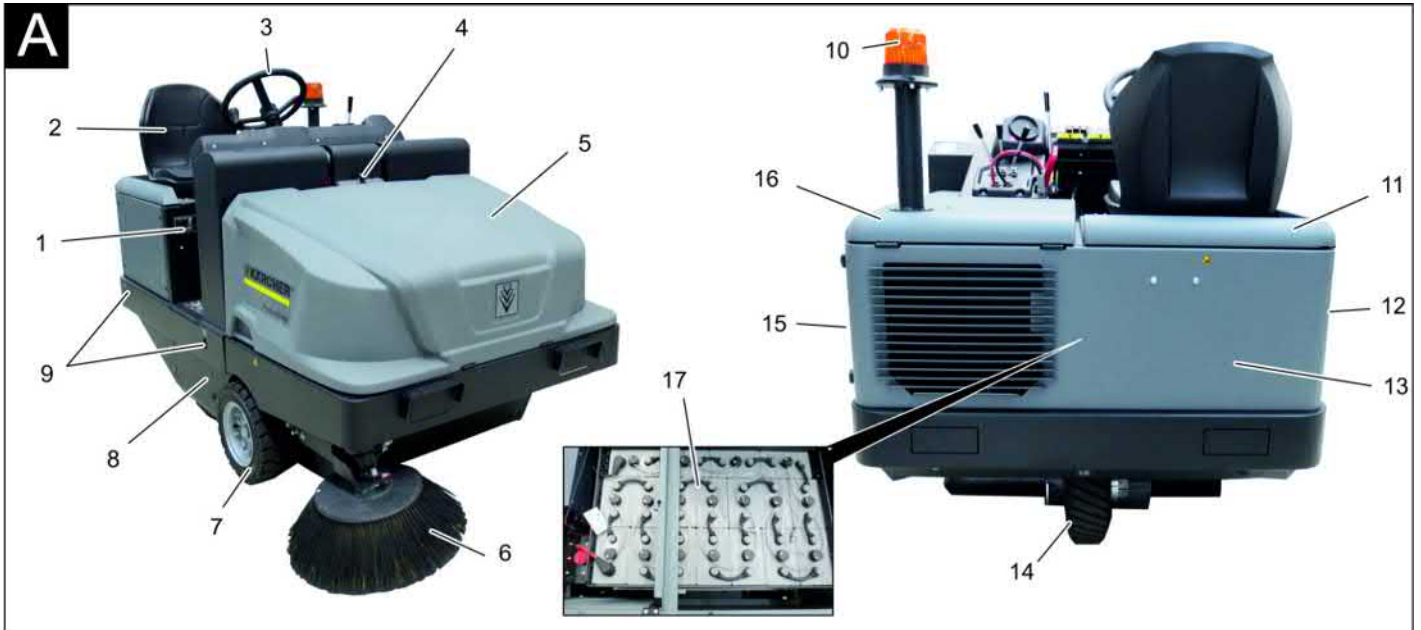

## Obrázok zametacieho stroja

### Obrázok A

- 1 Výrobný štítok
- 2 Sedadlo (s kontaktným vypínačom sedadla)
- 3 Volant
- 4 Uzáver krytu zariadenia
- 5 Kryt prístroja
- 6 Bočná metla, vpravo
- 7 Predné koleso
- 8 Prístup k zametaciemu valcu
- 9 Pevný upevňovací bod
- 10 Výstražný maják
- 11 Pravý kryt prístroja
- 12 Kryt, vpravo
- 13 Zadná kapota
- 14 Koleso pohonu
- 15 Kryt, vľavo
- 16 Ľavý kryt (kryt motora)
- 17 Sada batérií  
(v rozsahu dodávky len pri KM 120/250 R Bp Pack)

## Ovládací panel

### Obrázok B

- 1 Ovládacia páka zametacieho valca a bočnej metly  
Páka dopredu: Zapnutie zametacieho valca a spustenie a zapnutie bočnej metly.  
Páka dozadu: Zapnutie zametacieho valca
- 2 Obslužná páka nádoby na smeti  
Zdvihnutie/spustenie zametacieho valca
- 3 Ovládacia páka zametacieho valca  
Zdvihnutie a spustenie zametacieho valca
- 4 Obslužná páka klapky nádoby  
Otvoriť / uzavrieť klapku nádoby
- 5 Kontrolné lampy a displej
- 6 Vypínač ventilátora a čistenia filtra  
Stredná poloha: Čistenie filtra a ventilátor vyp  
Poloha vzadu: Ventilátor zap  
Poloha vpredu: Čistenie filtra zap
- 7 Spínač húkačky
- 8 Poistky
- 9 Zámok zapalovania

Poloha 0: Vypnúť motor

Poloha 1: Zapalovanie zap

Poloha 2: Naštartujte motor

10 Tlačidlo s voľbou smeru jazdy

11 Parkovacia brzda

12 Úprava nastavenia pri opotrebovaní/nastavenie zberného priestoru zametacieho valca

13 Zástrčka batérie

## Pedále

### Obrázok C

- 1 Brzdový pedál
- 2 Pedál pojazdu

## Kontrolné lampy a displej

### Obrázok D

- 1 Kapacita batérie
- 2 Kontrolná lampka batérie
- 3 Kontrolka prevádzkového stavu
- 4 Kontrolná lampka parkovacieho svetla
- 5 Kontrolná lampka (nie je pripojená)
- 6 Kontrolná lampka tlmených svetiel
- 7 Kontrolná lampka (nie je pripojená)
- 8 Kontrolná lampka smeru jazdy vpred
- 9 Kontrolná lampka cúvania
- 10 Počítadlo prevádzkových hodín

## Pred uvedením do prevádzky

### Zablokovať/uvoľniť parkovaciu brzdu

- Uvoľniť parkovaciu brzdú, pritom stlačiť pedál.
- Zablokovať parkovaciu brzdú, pritom stlačiť brzdový pedál.

## Uvedenie do prevádzky

### Všeobecné pokyny

- Zametací stroj postavte na rovnú plochu.
- Vytiahnite kľúčik zo zapalovania.
- Zatiahnite ručnú parkovaciu brzdú.

### Práce kontroly a údržby

#### Denne pred začatím prevádzky





- Skontrolujte stav batérie, v prípade potreby nabíjajte batérie (pozri kapitolu "Nabíjanie batérií").
- Skontrolujte, či zametací valec a bočná kefa nie sú opotrebené a či na nich nie je navinutý pásový odpad.
- Skontrolujte kolieska na navinuté pásy.
- Skontrolujte funkciu všetkých ovládacích prvkov.
- Skontrolujte prístroj, či nie je poškodený.
- Vyčistite prachový filter tlačítkom Vyčistenie filtra.

**Upozornenie:** Popis nájdete v kapitole Starostlivosť a údržba.

### Bezpečnostné pokyny pre batérie

Pri zaobchádzaní s batériami bezpodmienečne dodržiavajte nasledujúce výstražné upozornenia:

	Dodržiavajte pokyny uvedené na batérii, v návode na použitie a v prevádzkovom návode pre vozidlo!
	Používajte ochranné okuliare!
	Udržiavajte deti v dostatočnej vzdialenosti od kyselín a batérií!
	Nebezpečenstvo výbuchu!
	Oheň, iskry, otvorené svetlo a fajčenie sú zakázané!
	Nebezpečenstvo poleptania!
	Prvá pomoc!

	Výstražné upozornenie!
	Likvidácia!
	Nehádzajte batérie do domového odpadu!
	Výstraha pred nebezpečným elektrickým napätím!

#### ⚠ Nebezpečenstvo

Nebezpečenstvo výbuchu! Neodkladajte na batérie žiadne náradie alebo podobne, tzn. na koncové póly a prepojenia článkov.

#### ⚠ Nebezpečenstvo

Nebezpečenstvo poranenia! Rany nikdy nevystavujte styku s olovom. Po práci na batériách si vždy umyte ruky.

#### ⚠ Nebezpečenstvo

Nebezpečenstvo požiaru a explózie!

- Fajčenie a otvorený oheň sú zakázané.
- Priestory, v ktorých sa batérie nabíjajú, sa musia dobre vetrať, pretože pri nabíjaní vzniká vysoko explózívny plyn.

#### ⚠ Nebezpečenstvo

Nebezpečenstvo poleptania!

- V prípade streknutia kyseliny do očí alebo na pokožku vypláchnite resp. spláchnite dostatočným množstvom čistej vody.
- Potom okamžite vyhľadajte lekára.
- Znečistený odev vyperte vo vode.

### Nabíjanie batérií

#### UPOZORNENIE

Pred uvedením zariadenia do prevádzky nabíjajte batérie.

#### ⚠ NEBEZPEČENSTVO

Nebezpečenstvo zranenia! Pri manipulácii s batériami dodržiavajte bezpečnostné predpisy. Dodržiavajte návod na používanie výrobcu nabíjačky.

Bezpodmienečne rešpektujte návod na používanie výrobcu batérií a konajte podľa tohto návodu.

Batérie nabíjajte len pomocou vhodnej nabíjačky.

#### ⚠ Nebezpečenstvo

Nebezpečenstvo poleptania. Doplnovanie vodou vo vybitom stave batérie môže viesť k vystreknutiu kyseliny! Pri zaobchádzaní s akumulátorovou kyselinou používajte ochranné okuliare a dodržiavajte predpisy, aby ste zabránili poraneniu a zničeniu odevu. Pri prípadnom postriekaní pokožky alebo odevu kyselinou okamžite ju opláchnite veľkým množstvom vody.

#### UPOZORNENIE

Nebezpečenstvo poškodenia. Na doplnenie batérie používajte len destilovanú alebo deionizovanú vodu (VDE 0510). Nepoužívajte žiadne cudzie prísady (tzv. zlepšovacie prídavky), inak zaniká každá záruka.

### Doporučené batérie, nabíjačky

	Objednávacie číslo
<b>Priehradka na batérie</b> 36 V, 360 Ah, (vo vaničke, nenáročná na údržbu)*	6.654-282.0
<b>Nabíjačka</b> 36 V, 50 A	6.654-283.0
* Prístroj potrebuje 1 balík batérií	

Používanie iných batérií a nabíjačiek neodporúčame a môže sa realizovať iba po konzultácii so zákazníckym servisom firmy KÄRCHER.

- Vytiahnite zástrčku na batérie zo stroja a spojte ju so zástrčkou nabíjačky.
- Zasuňte zástrčku nabíjačky do predpisovej zásuvky 16 A, nabíjačka nabíja samostatne.
- Udržiavajte počas nabíjania otvorené oba kryty motora.
- **Upozornenie:** Ak sú batérie nabité, vyberte najskôr nabíjačku zo siete a potom vyberte batérie.

### Kontrola a úprava stavu kvapaliny batérie

#### UPOZORNENIE

Bezpodmienečne dbajte na pokyny výrobcu batérií a riadte sa nimi.

#### Kontrola stavu nabitia batérie

- Zobrazenie kapacity batérie v zelenej oblasti:  
Batéria je nabitá.
- Zobrazenie kapacity batérie v žltej oblasti:  
Batéria je napoly vybitá.
- Zobrazenie kapacity batérie v červenej oblasti:  
Batéria je skoro vybitá. Prevádzka zametania sa ukončí zakrátko automaticky.
- Kontrolka svieti červene  
Batéria je vybitá. Prevádzka zametania sa ukončí automaticky (opätovné uvedenie zametacieho agregátu do prevádzky je možné len po nabití batérie).
- Odíďte strojom priamo k nabíjacej stanici, vyhňte sa pritom stúpaniu.
- Nabíjajte akumulátor.

## Prevádzka

### Nastavenie sedadla vodiča

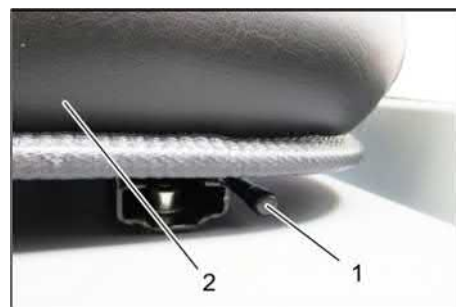

1 Páka prestavenia sedadla

2 Sedadlo vodiča

- Páku prestavenia sedadla vytiahnite smerom von.
- Posuňte sedadlo, uvoľnite páku a nechajte ju zapadnúť na svoje miesto.

- Pohybmi sedadla dopredu a dozadu skontrolujte, či je aretované.

### Spustenie stroja

**Upozornenie:** Zariadenie je vybavené vypínačom kontaktu sedadla. Pri opustení sedadla vodiča sa zariadenie vypne.

- Posadte sa na sedadlo vodiča.
- Presuňte snímač voľby smeru jazdy do stredovej polohy.
- Zatiahnite ručnú parkovaciu brzdú.
- Zasuňte kľúč zapalovania do zámku zapalovania.
- Kľúč zapalovania otočte do polohy "I". Prístroj je pripravený na prevádzku.
- Kľúč zapalovania otočte do polohy "II". Prístroj je pripravený na jazdu.

**Upozornenie:** Zobrazenie kapacity batérie zobrazí po cca 10 sekundách skutočný stav nabitia.

### Jazda s prístrojom

- Stlačte o podržte stlačený brzdový pedál.
- Povoľte parkovaciu brzdú.



- 1 Smer jazdy vpred
- 2 Smer jazdy dozadu

### Ísť dopredu

- Nastavte prepínač smeru jazdy do polohy „dopredu“.
- Pomaly zošliapnite plynový pedál.

### Jazda dozadu

#### ⚠ Nebezpečenstvo

*Nebezpečenstvo poranenia! Pri jazde späť nesmie vzniknúť žiadne nebezpečie pre tretie osoby, prípadne ich na to upozorníte.*

#### UPOZORNENIE

*Nebezpečenstvo poškodenia! Stlačajte prepínač smeru jazdy iba pri zastavenom prístroji.*

- Nastavte prepínač smeru jazdy do polohy „dozadu“.
- Pomaly zošliapnite plynový pedál.

### Chovanie sa pri jazde

- Plynovým pedálom je možné plynule regulovať rýchlosť jazdy.
- Vyvarujte sa trhavého šliapania na pedál, pretože takto môže dôjsť k poškodeniu hydrauliky.

### Brzdenie

- Uvoľniť pedál jazdy, stroj sa sám zabrzdí a zostane stáť.

**Upozornenie:** Účinky brzd sa dajú podporovať stlačením brzdového pedála.

### Prejazd prekážok

Prejazd pevne stojacich prekážok až do výšky 70 mm:

- Pomaly a opatrne prejsť dopredu.
- Prejazd pevne stojacich prekážok nad výšku 70 mm:
- Prekážky smiete prechádzať iba s vhodnou rampou.

### Zametanie

#### POZOR

*Nezametať žiadne baliace pásy, drôty apod., lebo môže dôjsť k poškodeniu mechaniky zametania.*

**Upozornenie:** Aby ste dosiahli optimálny výsledok čistenia, mali by ste rýchlosť jazdy prispôsobiť daným podmienkam.

**Upozornenie:** Počas prevádzky by sa mal prachový filter čistiť v pravidelných intervaloch.

**Upozornenie:** Pri zvýšenej intenzite činnosti v oblasti s jemným prachom sa musí filter častejšie čistiť.

### Obslužná páčka

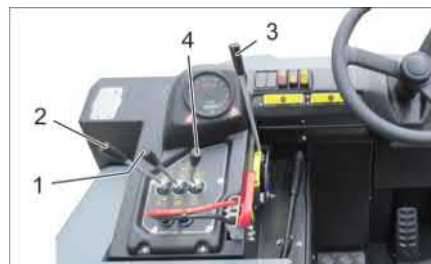

- 1 Ovládacia páka zametacieho valca a bočnej metly
- 2 Obslužná páka nádoby na smeti
- 3 Ovládacia páka zametacieho valca
- 4 Obslužná páka klapky nádoby

### Ovládacia páka zametacieho valca a bočnej metly

- Ovládacia páka (1) dopredu: Zapnutie zametacieho valca a spustenie a zapnutie bočnej metly.
- Ovládacia páka (1) dozadu: Zapnutie zametacieho valca.

### Obslužná páka nádoby na smeti

- Obslužná páka nádoby na smeti (2) dopredu: Nádobu na smeti sa spustí.
- Obslužná páka nádoby na smeti (2) dozadu: Nádobu na smeti sa zdvihne.

### Obslužná páka zametacieho valca

- Ovládacia páka zametacieho valca (3) dopredu: Zametací valec sa zdvihne.
- Ovládacia páka zametacieho valca (3) dozadu: Zametací valec sa spustí.

### Obslužná páka klapky nádoby

- Obslužná páka klapky nádoby (4) dopredu: Klapka nádoby na smeti sa otvorí.
- Obslužná páka klapky nádoby (4) dozadu: Klapka nádoby na smeti sa uzavrie.

### Zametanie suchej podlahy



- Zapnúť dýchadlá.
- **Pri plošnom čistení:** Ovládacia páka zametacieho valca a bočnej metly (1) dozadu: Zapnutie zametacieho valca. Ovládacia páka zametacieho valca (3) dozadu: Zametací valec sa spustí.
- Obslužná páka klapky nádoby (4) dopredu: Klapka nádoby sa neotvára.
- **Pri čistení bočných okrajov:** Ovládacia páka zametacieho valca a bočnej metly (1) dopredu: Zapnutie zametacieho valca, zapnutie a spustenie bočnej metly. Ovládacia páka zametacieho valca (3) dozadu: Zametací valec sa spustí.

### Zametanie vlhkej alebo mokrej podlahy

- Vypnite ventilátor.
- **Pri plošnom čistení:** Ovládacia páka zametacieho valca a bočnej metly (1) dozadu: Zapnutie zametacieho valca. Ovládacia páka zametacieho valca (3) dozadu: Zametací valec sa spustí.
- Obslužná páka klapky nádoby (4) dopredu: Klapka nádoby sa neotvára.
- **Pri čistení bočných okrajov:** Ovládacia páka zametacieho valca a bočnej metly (1) dopredu: Zapnutie zametacieho valca, zapnutie a spustenie bočnej metly. Ovládacia páka zametacieho valca (3) dozadu: Zametací valec sa spustí.

### Vyprázdnenie nádoby na smeti

#### ⚠ NEBEZPEČENSTVO

*Nebezpečenstvo poranenia!*

- Počas procesu vyprázdnenia sa nemôžu zdržiavať žiadne osoby a zvieratá v otočnej oblasti nádoby na smeti.

*Riziko prevrátenia!*

- Prístroj postavte počas procesu vyprázdňovania na rovnú plochu.

#### ⚠ VÝSTRAHA

*Nebezpečenstvo pomliaždenia!*

- Nikdy nesiahajte medzi tyče vyprázdňovacej mechaniky. Nezdržiavajte sa pod zdvihnutou nádobou.

#### POZOR

*Nebezpečenstvo zranenia a poškodenia!*

- Možný vyhadzovaný materiál otáčajúcich sa zametacích valcov počas vyprázdňovania. Zachovajte dostatočnú vzdialenosť.

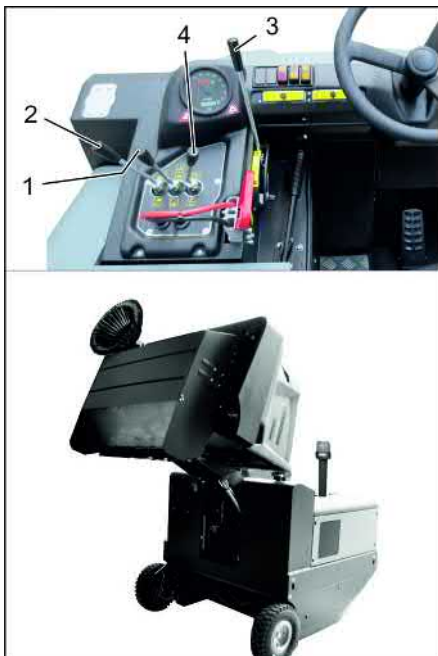

- Nadvihnutie zametacieho valca a bočnej metly ovládacími pákami: Ovládací páka 1 do stredu a ovládací páka 3 dopredu.
- Uzavrite klapku nádoby, k tomu obslužnú páku (4) dozadu.
- Zdvihnite nádobu na smeti, k tomu obslužnú páku nádoby na smeti (2) dozadu.
- Pomaly sa presuňte ku zbernej nádobe.
- Zatiahnite ručnú parkovaciu brzdu.
- Otvorte klapu nádoby, k tomu zatlačte obslužnú páku klapky nádoby (4) dopredu a vyprázdňte nádobu na smeti.
- Uzavrite klapku nádoby, k tomu ťahajte obslužnú páku klapky nádoby (4) dozadu, kým sa nezablokuje v koncovej polohe.
- Povoľte parkovaciu brzdu.
- Pomaly sa vzdialte od zbernej nádoby.
- Spustíte nádobu na smeti do koncovej polohy, k tomu obslužnú páku nádoby na smeti (2) dopredu.

### Vypnutie prístroja

- Stlačte o podržte stlačený brzdom pedál.
- Zatiahnite ručnú parkovaciu brzdu.
- Kľúčik zapalovania otočiť na "0" a vytiahnuť.

### Preprava

#### ⚠ NEBEZPEČENSTVO

Škody pri preprave!

- Rešpektujte prázdnu hmotnosť (transportnú hmotnosť) pri preprave na prívesoch alebo vozidlách.
- Pri preprave vo vozidlách zariadenie zaistíte proti zošmyknutiu a prevráteniu podľa platných smerníc.
- Kľúčik zapalovania otočiť na "0" a vytiahnuť.
- Zatiahnite ručnú parkovaciu brzdu.
- Zaistíte prístroj na pevných upevňovacích bodoch (4x) pomocou upínacích popruhov, lán alebo reťazí.
- Kolesá zariadenia zaistíte klinmi.

- Pri preprave zametacieho stroja odpojte batériu.

### Uskladnenie/Zastavenie

#### ⚠ NEBEZPEČENSTVO

Nebezpečenstvo zranenia a poškodenia! Pri uskladnení zariadenia zohľadnite jeho hmotnosť.

- Odstavte zametací stroj na rovnej ploche v suchom prostredí chránenom pred mrazom. Chráňte krycí materiál pred prachom.
  - Zdvihnite zametací valec a bočnú kefu, aby sa nepoškodili štetiny.
  - Uzavrite klapku nádoby.
  - Kľúčik zapalovania otočiť na "0" a vytiahnuť.
  - Zatiahnite ručnú parkovaciu brzdu.
  - Zametací stroj zaistíte proti pohybu.
- Ak sa zametací stroj nebude používať dlhšiu dobu, musíte okrem iného rešpektovať:
- Zametací stroj vyčistíte zvnútra i zvonku.
  - Vytiahnite zástrčku batérie zo stroja.
  - Nabíjate batériu a po asi 2 mesiacoch dobite.

### Starostlivosť a údržba

#### Všeobecné pokyny

#### POZOR

Nebezpečenstvo poškodenia!

- Nevymývajte prachový filter .
- Opravy smú vykonávať iba schválené servisny alebo odborníci v tomto odbore, ktorí sú dôkladne oboznámení so všetkými relevantnými bezpečnostnými predpismi.
- Prenosné priemyselne použité prístroje podliehajú bezpečnostnému preskúšaní podľa VDE 0701.
- Zametací stroj postavte na rovnú plochu.
- Kľúčik zapalovania otočiť na "0" a vytiahnuť.
- Zatiahnite ručnú parkovaciu brzdu.

#### Čistenie

#### UPOZORNENIE

Nebezpečenstvo poškodenia!

- Čistenie prístroja sa nesmie robiť prúdom vody z hadice alebo vodou pod vysokým tlakom (nebezpečenstvo skratu alebo iného poškodenia).

#### Čistenie vnútra zariadenia

#### ⚠ NEBEZPEČENSTVO

Nebezpečenstvo poranenia!

- Noste masku ochrany proti prachu a ochranné okuliare.
- Zariadenie vyčistíte handrou.
- Zariadenie vyfúkajte stlačeným vzduchom.

#### Vonkajšie čistenie zariadenia

- Stroj zvonka očistíte pomocou vlhkej handry namočenej do mierneho umývacieho roztoku.

**Upozornenie:** Nepoužívajte žiadne agresívne čistiace prostriedky.

#### Intervaly údržby

**Upozornenie:** Počítadlo prevádzkových hodín udáva vhodný čas intervalov údržby.

### Údržba vykonávaná zákazníkom

**Upozornenie:** Všetky servisné a údržbárske práce, ktoré sa pri údržbe robia u zákazníka, musí robiť kvalifikovaný odborník. V prípade potreby sa môžete kedykoľvek obrátiť na odborných predajcov firmy Kärcher.

#### Denná údržba:

- Skontrolujte, či zametací valec a bočná kefa nie sú opotrebené a či na nich nie je navinutý pásový odpad.
- Skontrolujte funkciu všetkých ovládacích prvkov.
- Skontrolujte prístroj, či nie je poškodený.

#### Týždenná údržba:

- Skontrolujte hydraulické zariadenie.
- Skontrolujte stav hydraulického oleja.
- Skontrolujte brzdovú kvapalinu.
- Skontrolujte opotrebovanie tesniacich líšt, v prípade potreby ich vymeňte
- Skontrolujte a namažte klapku nádoby.

#### Údržba po opotrebovaní:

- Vymeňte tesniace líšty.
- Nastavte alebo vymeňte bočné tesnenia.
- Vymeňte zametací valec.
- Vymeňte bočnú kefu.

**Upozornenie:** Popis viď kapitola Údržbárske práce.

### Údržba vykonávaná službou zákazníkom

#### Údržba po 50 prevádzkových hodinách:

- Nechajte vykonať prvú kontrolu podľa návodu na údržbu.

#### Údržba po 250 prevádzkových hodinách:

- Nechajte vykonať kontrolu podľa návodu na údržbu.

**Upozornenie:** Aby ste nestratili nárok na záruku, musíte počas záručnej doby všetky servisné a údržbárske práce nechať urobiť servisnej službe firmy Kärcher podľa zošitu údržby.

### Údržbárske práce

#### Príprava:

- Zametací stroj postavte na rovnú plochu.
- Kľúčik zapalovania otočiť na "0" a vytiahnuť.
- Zatiahnite ručnú parkovaciu brzdu.

#### Všeobecné bezpečnostné pokyny

#### ⚠ NEBEZPEČENSTVO

Nebezpečenstvo poranenia! Poistnú tyč vždy nasadzujte pri zdvihnutej nádobe na nečistoty.



- 1 Držiak bezpečnostnej tyče
- 2 Bezpečnostná tyč

- Vyklopte bezpečnostnú tyč na výškové vyprázdnenie smerom hore a vložte ju do držiaka (zabezpečené).

### Vymeniť batérie

#### POZOR

Pri montáži batérií dbajte na orientáciu pól batérie. Montáž pól je v smere jazdy vľavo.

Batérie môžete vymeniť iba ako súpravu. Výmenu môže vykonať iba kvalifikovaný odborník.

- V dôsledku vysokej hmotnosti (450 kg) sa výmena musí uskutočniť žeriavom.

**Upozornenie:** Priečka sa musí pred výmenou batérie odskrutkovať.



- 1 Póly batérie - v smere jazdy vľavo
  - 2 Priečka
- Pri vyberaní batérie je nutné dávať pozor, aby sa najskôr odpojil mínusový pól.
  - Upevnite laná žeriava na 4 očka súpravy s batériami a opatrne zdvihnite batérie.

### Kontrola stavu brzdovej kvapaliny a doplnenie brzdovej kvapaliny

#### ⚠ NEBEZPEČENSTVO

Nebezpečenstvo poranenia!

- Nasadte vždy bezpečnostnú tyč pri zdvihnutej nádobe na smeti.
- Zabezpečenie vykonávajte iba mimo nebezpečnej oblasti.

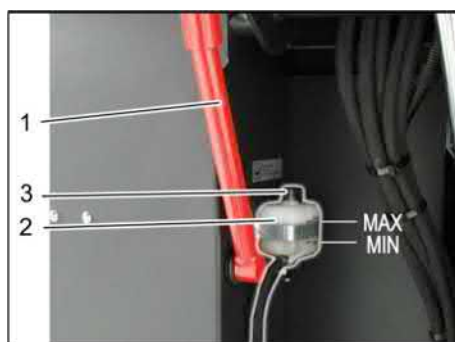

- 1 Držiak bezpečnostnej tyče
  - 2 Nádrž s brzdovou kvapalinou
  - 3 Uzatváracie veko
- Vysuňte nádobu na smeti hore a zabezpečte bezpečnostnou tyčou, pozri k tomu kapitolu "Vyprázdnenie nádoby na smeti".
  - Skontrolujte, či sa nachádza v nádrži na brzdovú kvapalinu dostatok brzdovej kvapaliny.
- Upozornenie**  
Stav náplne sa musí nachádzať medzi značkami Min. a Max.
- Podľa potreby naplňte brzdovou kvapalinou DOT s aktuálnou možnosťou zakúpenia v obchode.

### Skontrolujte stav hydraulického oleja a doplňte hydraulický olej

#### POKYN

Nádoba na smeti sa nesmie poškodiť.

- Otvoriť kryt motora.



- 1 Nádrž na hydraulický olej
  - 2 Priezor
  - 3 Uzatvárací kryt, plniaci otvor oleja
- Skontrolujte stav hydraulického oleja v priezore.
  - Stav oleja sa musí nachádzať medzi značkami "MIN" a "MAX".
  - Ak je stav oleja pod označením "MIN", doplňte hydraulický olej.
  - Odskrutkujte uzatvárací kryt plniaceho otvoru oleja.
  - Vyčistite oblasť plnenia.
  - Doplňte hydraulický olej.
- Druh oleja: Vid' technické údaje**
- Naskrutkujte uzatvárací kryt plniaceho otvoru oleja.

### Kontrola hydraulického zariadenia

- Zatiahnite ručnú parkovaciu brzdou.
  - Naštartujte motor.
- Údržbu hydraulického oleja môže vykonávať iba zákazník servis firmy Kärcher.
- Skontrolujte všetky hydraulické hadice a prípojky na utesnenie.

### Kontrola zametacieho valca

- Posadte sa na sedadlo vodiča.
- Presuňte snímač voľby smeru jazdy do stredovej polohy.
- Kľúč zapaľovania otočte do polohy "I".
- Zdvihnite nádobu na smeti až do koncovnej polohy.
- Kľúčik zapaľovania otočte na "0" a vytiahnuť.
- Zatiahnite ručnú parkovaciu brzdou.
- Nasadte poistnú tyč pre výškové vyprázdnenie.
- Zo zametacieho valca odstráňte pásky alebo šnúry.
- Vyberte bezpečnostnú tyč.
- Zasuňte kľúč zapaľovania do zámku zapaľovania.
- Kľúč zapaľovania otočte do polohy "I".
- Spustíte nádobu na smeti až do koncovnej polohy.
- Kľúčik zapaľovania otočte na "0" a vytiahnuť.

### Výmena zametacieho valca



- 1 Kľúč
  - 2 Bočný plášť
- Vysuňte nádobu na pozametany materiál a zabezpečte ju poistkou.
  - Otvorte bočné opláštenie pomocou kľúča.

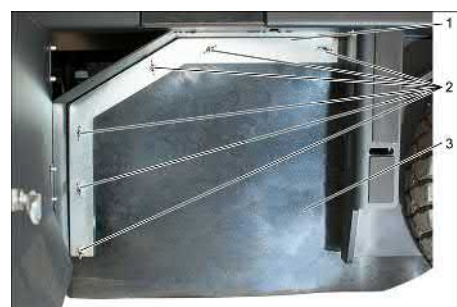

- 1 Upevňovací strmeň
  - 2 Krídlová matica
  - 3 Bočné tesnenie
- Odskrutkujte matice s krídlami.
  - Odstráňte upevňovací strmeň.
  - Vyklopte bočné tesnenie smerom von.
  - Vyskrutkujte upevňovaciu skrutku upevnenia zametacieho valca a vyklopte upevnenie smerom von.
  - Vyberte zametací valec.

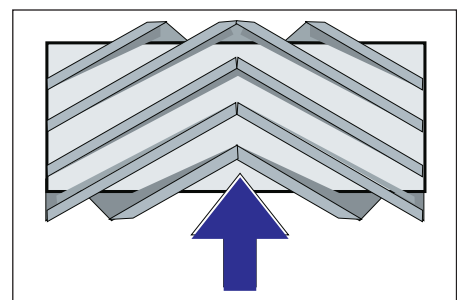

Montážna poloha zametacieho valca v smere jazdy (pôdorys)

**Upozornenie:** Pri montáži nového zametacieho valca dbajte na polohu sady štetín.

- Namontujte nový zametací valec. Drážky zametacieho valca musia byť nasunuté na výstupkoch protíľahlej kyvnjej páky.

**Upozornenie:** Pri montáži nového zametacieho valca sa musí nanovo nastaviť vyčistená plocha.



## Preskúšanie a nastavenie plochy zametania zametacieho valca

**Upozornenie:** Čistená plocha je od výroby nastavená na 80 mm, dá sa pri opotrebení zametacieho valca postupne nastaviť.

- Skontrolujte tlak v pneumatikách.
- Vypnite nasávací ventilátor.
- So zametacím strojom prejdite po rovnej, hladkej podlahe, ktorá je viditeľne znečistená prachom alebo posypaná kriedou.
- Ovládacia páka zametacieho valca a bočnej metly (1) dozadu: Zapnutie zametacieho valca.
- Ovládacia páka zametacieho valca (3) dozadu: Zametací valec sa spustí.
- Zametací valec nechajte bežať cca 10 sekúnd.
- Ovládacia páka zametacieho valca a bočnej metly (1) do stredu.
- Ovládacia páka zametacieho valca (3) dopredu: Zametací valec sa zdvihne.
- Zdvihnite nádobu na nečistoty.
- Prejdite strojom smerom dozadu.
- Skontrolujte pozametanú plochu.

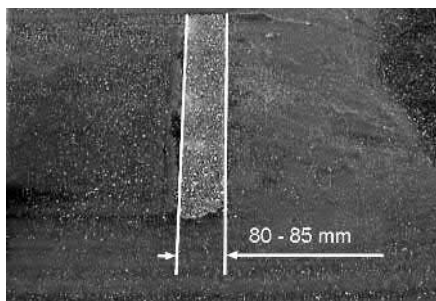

Tvar vyčistenej plochy by mal tvoriť pravidelný obdĺžnik so šírkou 80-85 mm.



- Povoľte a nastavte dorazovú skrutku úpravy nastavenia pri opotrebovaní (12).
- Doraz nahor: užší zametací priestor.
- Doraz nadol: širší zametací priestor.
- Znovu utiahnite dorazovú skrutku.
- Znovu skontrolujte zametací priestor zametacích valcov podľa popisu.

## Skontrolujte a nastavte pracovnú plochu bočnej metly.

- Zdvihnite bočnú kefu.
- So zametacím strojom prejdite po rovnej, hladkej podlahe, ktorá je viditeľne znečistená prachom alebo posypaná kriedou.
- Bočnú metlu spustíte ovládacou pákou a nechajte ju bežať cca 10 sekúnd.
- Zdvihnite bočnú kefu.
- Prejdite strojom smerom dozadu.
- Skontrolujte pozametanú plochu.

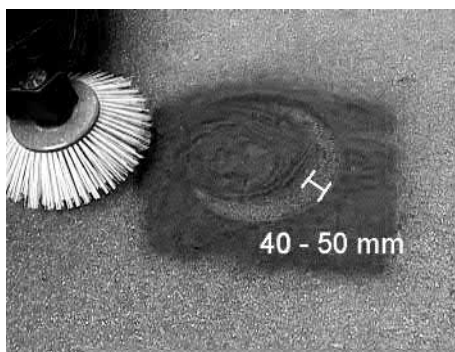

Šírka zametanej plochy by sa mala nachádzať medzi 40-50 mm.

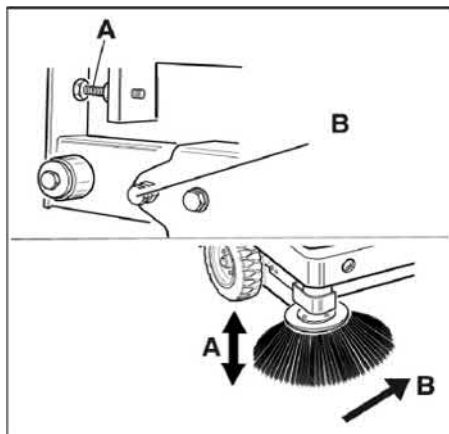

- Upravte pracovnú plochu pomocou dvoch nastavovacích skrutiek.
- Skontrolujte pozametanú plochu.

## Nastavte bočné tesnenia

### ⚠ NEBEZPEČENSTVO

*Nebezpečenstvo poranenia! Poistnú tyč vždy nasadzujte pri zdvihnutej nádobе na nečistoty.*

- Vysuňte nádobu na pozametaný materiál a zabezpečte ju poistkou.
- Vyklapte bezpečnostnú tyč na výškove vyprázdnenie smerom hore a vložte ju do držiaka (zabezpečené).



- 1 Držiak bezpečnostnej tyče
  - 2 Bezpečnostná tyč
- Otvorte bočné opláštenie tak, ako je to popísané v kapitole "Výmena zametacieho valca".
  - Uvoľnite 6 krídlových matíc na bočnom pridržiavacom plechu.
  - Uvoľnite 3 matice (SW 13) na prednom pridržiavacom plechu.
  - Stláčajte bočné tesnenie smerom dole (pozdĺžny otvor) dovtedy, kým nebude mať vzdialenosť od podlahy 1 - 3 mm.
  - Riadne utiahnite pridržiavacie plechy.
  - Zopakujte proces na inej strane prístroja.

## Ručné vyčistenie prachového filtra



- Zapnite ručné vyčistenie filtra.

## Kontrola/výmena prachového filtra

### ⚠ VÝSTRAHA

*Nebezpečenstvo poranenia!*

- Pri práci na filtrovacom zariadení noste protiprachovú masku. Dodržiavajte bezpečnostné predpisy o narábaní s jemným prachom.
- Vyčistite prachový filter tlačítkom Vyčistenie filtra.
- Vyprázdnite nádobu na smeti.



- 1 Uzáver krytu zariadenia
  - 2 Kryt prístroja
  - 3 Kryt filtra
- Otvorte zablokovanie, vyskrutkujte k tomu hviezdicovú skrutku.
  - Vyklapte kryt prístroja dopredu.

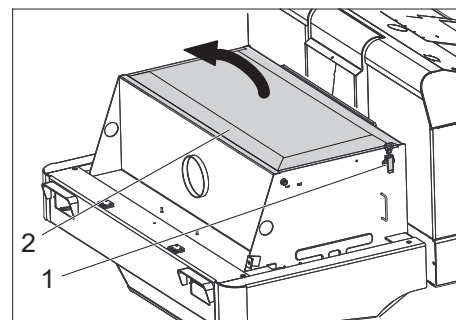

- 1 Uzáver, kryt filtra (2x)
  - 2 Kryt filtra
- Otvorte uzáver.
  - Otvorte kryt filtra.



- 1 Priečka
  - 2 Prachový filter
- Skontrolujte prachový filter, v prípade potreby ho vyčistite alebo vymeňte.

### Upozornenie

Výmenu prachového filtra môže vykonať iba zákaznícky servis firmy Kärcher.

→ Nasadíte kryt filtra a zaistíte ho.

### Vymeňte žiarovku reflektora (voľba)

→ Odskrutkujte reflektor.

→ Vyberte reflektor a vytiahnite zástrčku.

**Upozornenie:** Rešpektujte polohy zástrčky.

→ Rozskrutkujte reflektor.

→ Roztiahnite teleso reflektora a pritom ho držte vo vodorovnej polohe, lebo jednotka s lampami nie je upevnená.

→ Odblokujte uzatvárací oblúk a vyberte žiarovku.

→ Namontujte novú žiarovku.

→ Zmontujte v opačnom poradí.

### Vymeňte žiarovku smerovky (voľba)

**Upozornenie:** Pri výmene žiarovky smerovky odstráňte sklo smerovky z telesa smerovky.

### Výmena poistiek

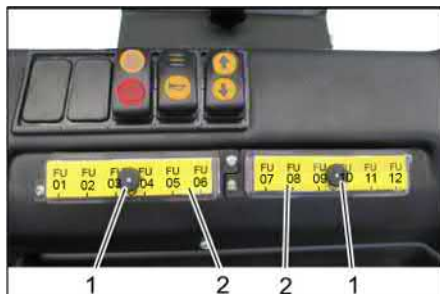

1 Drážkovaná matica

2 Kryt bezpečnostnej skrinky

→ Vyskrutkujte matice s drážkou.

→ Otvorte kryt na bezpečnostnej skrini.

→ Skontrolovať poistky.

→ Chybné poistky vymeňte.

**Upozornenie:** Používajte len poistky s rovnakou zabezpečovacou hodnotou.

FU01	Bezpečnostné relé Pedál pojazdu	3 A
FU02	Multifunkčný indikátor	5 A
FU03	Odpojenie batérie	3 A
FU04	Prepínač smeru jazdy	3 A
FU05	Riadenie jazdy	3 A
FU06	Vibračný systém	15 A
FU07	Riadenie scieho systému	3 A
FU08	Výstražný maják	7.5 A
FU09	Klaksón	7.5 A
FU10	Osvetlenie	15 A
FU11	Stierače	3 A
FU12	Kabína vodiča (voliteľné)	10 A
FU 13*	Pojazdový motor	125 A
FU 14*	Elektromotor	100 A
FU 15*	Nasávací ventilátor	20 A

\* Tieto poistky smie vymieňať len zákaznícky servis, nakoľko je nutná kontrola prípadných závad prístroja.

## EÚ Vyhlásenie o zhode

Týmto vyhlasujeme, že ďalej označený stroj zodpovedá na základe jeho koncepcie a konštrukcie a takisto vyhotovenia, ktoré sme dodali, príslušným základným požiadavkám na bezpečnosť a ochranu zdravia uvedeným v smerniciach EÚ. Pri zmene stroja, ktorá nebola nami odsúhlasená, stráca toto prehlásenie svoju platnosť.

**Výrobok:** Zametací vysávač nadstavba

**Typ:** KM 120/250 R Bp

1.186-002.0

KM 120/250 R Bp Pack

1.186-003.0

### Príslušné Smernice EÚ:

2006/42/ES (+2009/127/ES)

2014/30/EÚ

2000/14/ES

### Uplatňované harmonizované normy:

EN 60335-1

EN 60335-2-72

EN 55012: 2007 + A1: 2009

EN 61000-6-2: 2005

EN 62233: 2008

### Uplatňované postupy posudzovania zhody:

2000/14/ES: Príloha V

### Úroveň akustického výkonu dB(A)

Nameraná: 88

Zaručovaná: 90

Podpísaní jednajú z poverenia a s plnou mocou predstavenstva.

H. Jenner  
Chairman of the Board of Management

S. Reiser  
Director Regulatory Affairs & Certification

Osoba zodpovedná za dokumentáciu:

S. Reiser

Alfred Kärcher SE & Co. KG  
Alfred-Kärcher-Straße 28-40  
71364 Winnenden (Germany)  
Tel.: +49 7195 14-0  
Fax: +49 7195 14-2212

Winnenden, 2018/10/01

## Pomoc pri poruchách



Porucha	Odstránenie
Zariadenie sa nepohybuje alebo len pomaly.	Zaujmite pozíciu na sedadle vodiča. Aktivuje sa vypínač kontaktu sedadla. V zákazníckom servise nechajte skontrolovať poistku pojazďového motora FU 13 Nabíjanie alebo výmena batérie Uvoľnenie ručnej brzdy Skontrolujte navinutie pásov a šnúr. Informovať servis KÄRCHER
Pískavý zvuk v hydraulike	Doplnenie hydraulickej kvapaliny Informovať servis KÄRCHER
Kefy sa otáčajú len pomaly alebo vôbec	Skontrolujte navinutie pásov a šnúr. Informovať servis KÄRCHER
Málo alebo nízka nasávací sila v oblasti kefiék	Čistenie filtra Informovať servis KÄRCHER
Stroj práši	Nastavte bočné tesnenia Zapnútie ventilátora Vyčistite prachový filter Vymeňte tesnenia filtra Informovať servis KÄRCHER
V zametacej jednotke zostáva zamettaný materiál	Vyprázdniť nádobu na smeti Vyčistite prachový filter Výmena zametacieho valca Nastavte zametacie zrkadlo Vymeňte tesniace pružky nádoby na smeti. Odstráňte zablokovanie zametacích valcov. Informovať servis KÄRCHER
Nádoba na smeti sa nezdvíha alebo nespúšťa	Skontrolovať poistky. Odstránenie poistnej podpory z nádoby na nečistoty Informovať servis KÄRCHER
Nádoba na smeti sa otáča len pomaly alebo vôbec	Informovať servis KÄRCHER
Prevádzkové poruchy s hydraulicky sa pohybujúcimi dielmi	Informovať servis KÄRCHER

## Technické údaje

		KM 120/250 R Bp	KM 120/250 R Bp Pack
<b>Údaje o zariadení</b>			
Rýchlosť jazdy, vpred	km/h	6	6
Rýchlosť jazdy, cúvanie	km/h	3	3
Stúpavosť (max.)	--	14%	14%
Plošný výkon bez bočnej kefy	m <sup>2</sup> /h	5400	5400
Plošný výkon s 1 bočnou kefou	m <sup>2</sup> /h	7200	7200
Pracovná šírka bez bočnej kefy	mm	900	900
Pracovná šírka s 1 bočnou kefou	mm	1200	1200
Druh krytia chránené proti kvapkajúcej vode	--	IPX 3	IPX 3
Doba používania pri naplno nabitej batérii	h	--	3,5
<b>Elektrické zariadenie</b>			
Kapacita batérie	V, Ah	--	36, 360
Sada batérií	kg	--	450
<b>Hydraulické zariadenie</b>			
Množstvo oleja v kompletnom hydraulickom zariadení	l	25	25
Množstvo oleja v hydraliockej nádrži	l	20,5	20,5
Typ hydraulického oleja	--	HV 46	HV 46
<b>Nádrž na smeti</b>			
Max. výška vykladania	mm	1400	1400

Objem nádoby na smeti	l	250	250
<b>Zametací valec</b>			
Priemer zametacích valcov	mm	300	300
Kefa zametacieho valca	mm	900	900
Otáčky	1/min	325	325
Šírka zametania	mm	80	80
<b>Bočná metla</b>			
Priemer bočnej kefy	mm	600	600
Počet otáčok (stupňovitý)	1/min	61	61
<b>Kompletné gumené pneumatiky</b>			
Veľkosť vpredu	--	15-4,5 x 8	15-4,5 x 8
Veľkosť vzadu	--	15-4,5 x 8	15-4,5 x 8
<b>Brzda</b>			
Predné kolesá	--	mechanická	mechanická
Zadné koleso	--	elektrické	elektrické
<b>Filter a vysávací systém</b>			
Konštrukcia	--	Vreckový filter	Vreckový filter
Otáčky	1/min	2800	2800
Filtračná plocha jemného prachového filtra	m <sup>2</sup>	6,0	6,0
Menovitý podtlak vysávacieho systému	mbar	15,5	15,5
Menovitý objemový prúd vysávacieho systému	m <sup>3</sup> /h	800	800
Vibračný systém	--	Elektromotor	Elektromotor
<b>Podmienky okolia</b>			
Teplota	°C	-5 až +40	-5 až +40
Vlhkosť vzduchu, bez rosenia	%	0 - 90	0 - 90
<b>Zistené hodnoty podľa EN 60335-2-72</b>			
<b>Emisie hluku</b>			
Hlučnosť L <sub>PA</sub>	dB(A)	70	70
Nebezpečnosť K <sub>PA</sub>	dB(A)	3	3
Hlučnosť L <sub>WA</sub> + nebezpečnosť K <sub>WA</sub>	dB(A)	90	90
<b>Vibrácie zariadenia</b>			
Hodnota vibrácií v ruke/ramene	m/s <sup>2</sup>	0,7	0,7
Sedadlo	m/s <sup>2</sup>	0,5	0,5
Nebezpečnosť K	m/s <sup>2</sup>	0,1	0,1
<b>Rozmery a hmotnosť</b>			
Dĺžka x Šírka x Výška	mm	2082x1250x1450	2082x1250x1450
Otočný rádius vpravo	mm	1350	1350
Otočný rádius vľavo	mm	1350	1350
Hmotnosť naprázdno (bez batérie/s batériou)	kg	750/1200	750/1200
Prípustná celková hmotnosť	kg	1620	1620
Povolené zaťaženie osi vpredu	kg	797	797
Povolené zaťaženie osi vzadu	kg	823	823
<b>Technické zmeny vyhradené!</b>			



Opće napomene . . . . .	HR	1
Zaštita okoliša . . . . .	HR	1
Jamstvo . . . . .	HR	1
Pribor i pričuvni dijelovi . . . . .	HR	1
Simboli u uputama za rad . . . . .	HR	1
Simboli na stroju . . . . .	HR	1
Namjensko korištenje . . . . .	HR	2
Predvidiva pogrešna uporaba . . . . .	HR	2
Prikładne podloge . . . . .	HR	2
Sigurnosni napuci . . . . .	HR	2
Sigurnosne upute vezane za rukovanje . . . . .	HR	2
Sigurnosne upute koje se odnose na vožnju . . . . .	HR	2
Sigurnosne upute za uređaje koji se pogone pomoću akumulatora . . . . .	HR	2
Uređaji s visinskim praznjenjem . . . . .	HR	3
Uređaji sa zaštitnim krovom upravljačke kabine . . . . .	HR	3
Sigurnosne upute vezane za transport uređaja . . . . .	HR	3
Sigurnosne upute vezane za njegu i održavanje . . . . .	HR	3
Funkcija . . . . .	HR	3
Napomene o istovaru . . . . .	HR	3
Komandni i funkcijski elementi . . . . .	HR	4
Slika stroja za metenje . . . . .	HR	4
Komandno polje . . . . .	HR	4
Prije prve uporabe . . . . .	HR	5
Aktiviranje i otpuštanje parkirane kočnice . . . . .	HR	5
Stavljanje u pogon . . . . .	HR	5
Opće napomene . . . . .	HR	5
Ispitni i servisni radovi . . . . .	HR	5
Sigurnosni napuci za rad akumulatora . . . . .	HR	5
Punjenje akumulatora . . . . .	HR	5
U radu . . . . .	HR	5
Podešavanje sjedala vozača . . . . .	HR	5
Pokretanje stroja . . . . .	HR	6
Vožnja stroja . . . . .	HR	6
Metenje . . . . .	HR	6
Praznjenje nakupljene prljavštine . . . . .	HR	6
Isključivanje uređaja . . . . .	HR	7
Transport . . . . .	HR	7
Skladištenje/mirovanje . . . . .	HR	7
Njega i održavanje . . . . .	HR	7
Opće napomene . . . . .	HR	7
Čišćenje . . . . .	HR	7
Intervali održavanja . . . . .	HR	7
Radovi na održavanju . . . . .	HR	7
EU izjava o sukladnosti . . . . .	HR	10
Otklanjanje smetnji . . . . .	HR	11
Tehnički podaci . . . . .	HR	11

  Prije prve uporabe Vašeg uređaja pročitajte ove originalne radne upute, postupajte prema njima i sačuvajte ih za kasniju uporabu ili za sljedećeg vlasnika.

## Opće napomene

- Ukoliko prilikom raspakiravanja ustanovite štetu nastalu tijekom transporta, o tome obavijestite svoga prodavača.
- Natpisi na stroju pružaju važne naputke za siguran rad.
  - Uz instrukcije ovih uputa za rad moraju se poštivati opći sigurnosni propisi i propisi o sprječavanju nezgoda zakonodavnog tijela.

## Zaštita okoliša

	Materijali ambalaže se mogu reciklirati. Molimo Vas da ambalažu ne odlažete u kućne otpatke, već ih predajte kao sekundarne sirovine.
	Stari uređaji sadrže vrijedne materijale koji se mogu reciklirati te bi ih stoga trebalo predati kao sekundarne sirovine. Stoga Vas molimo da stare uređaje zbrinete preko odgovarajućih sabirnih sustava.

Akumulatori, ulje, goriva i slični materijali ne smiju dospjeti u okoliš. Te materijale treba zbrinuti putem prikladnih sabirnih sustava.

## Napomene o sastojcima (REACH)

Aktualne informacije o sastojcima možete pronaći na stranici:

[www.kaercher.com/REACH](http://www.kaercher.com/REACH)

## Jamstvo

U svakoj zemlji važe jamstveni uvjeti koje je izdala naša nadležna organizacija za distribuciju. Eventualne smetnje na stroju za vrijeme trajanja jamstva uklanjamo besplatno ukoliko je uzrok greška u materijalu ili proizvodnji. U slučaju koji podliježe garanciji obratite se, uz prilaganje potvrde o kupnji, Vašem prodavaču ili najbližoj ovlaštenoj servisnoj službi.

## Pribor i pričuvni dijelovi

### ⚠ OPASNOST

Radi sprječavanja opasnosti, popravke i ugradnju pričuvnih dijelova smiju obavljati samo ovlaštene servisne službe.

- Smije se koristiti samo onaj pribor i oni pričuvni dijelovi koje dopušta proizvođač. Originalan pribor i originalni pričuvni dijelovi jamče za to da stroj može raditi sigurno i bez smetnji.
- Dodatne informacije o pričuvnim dijelovima dobit ćete pod [www.kaercher.com](http://www.kaercher.com) u dijelu Servis (Service).

## Simboli u uputama za rad

### ⚠ OPASNOST

Upozorava na neposredno prijeteću opasnost koja za posljedicu ima teške tjelesne ozljede ili smrt.

### ⚠ UPOZORENJE

Upozorava na moguću opasnu situaciju koja može prouzročiti teške tjelesne ozljede ili smrt.

### ⚠ OPREZ

Upućuje na eventualno opasnu situaciju koja može prouzročiti lake tjelesne ozljede ili materijalnu štetu.

### PAŽNJA

Napomena koja upućuje na eventualno opasnu situaciju koja može prouzročiti materijalnu štetu.

## Simboli na stroju

	Opasnost od opekline na vrelim površinama! Prije obavljanja radova na stroju treba pričekati da se ispušni uređaj dovoljno ohladi.
	Prilikom radova na uređaju uvijek nosite prikladne rukavice.
	Opasnost od prignječenja uvlačenjem među pokretne dijelove vozila
	Opasnost od ozljeda pokretnim dijelovima. Zabranjeno zahvaćanje rukama.
	Opasnost od požara. Nemojte usisavati zapaljene ili užarene predmete.
	Prihvatnik lanca i mjesto oslanjanja kрана
	Prihvatna mjesta za automobilsku dizalicu
	Maksimalan nagib podloge prilikom vožnje s izdignutim spremnikom za prljavštinu.
	Dopušteno je savladavati samo uspone do 14 % u smjeru vožnje.
	Oprez od rotirajuće četke (pazite na smjer okretanja).

	<i>Upozorenje na opasnost od električnog napona!</i>
	<i>Obratite pozornost na napomenu!</i>
	<i>Uređajem upravljajte polagano!</i>
	<i>Pročitajte upute za rad i pridržavajte ih se!</i>
	<i>Opasnost od oštećenja! Filtar za prašinu ne smije se prati u vodi.</i>

## Namjensko korištenje

Stroj za metenje predviđen je za čišćenje podnih površina za profesionalnu primjenu i npr. za sljedeća područja primjene:

- Parkinzi
- Proizvodna postrojenja
- Logistička područja
- Hoteli
- Trgovine
- Skladišta
- Pločnici
- Ovaj stroj za metenje je namijenjen metenju zaprijetih unutarnjih i vanjskih površina.
- Prije uporabe provjerite je li stroj sa svojim radnim komponentama u ispravnom stanju i siguran za rad. Ako stanje nije besprijekorno, ne smije se upotrebljavati.
- Ovaj stroj za metenje koristite isključivo u skladu s navodima ovih uputa za rad.
- Na stroju se ne smiju vršiti nikakve izmjene.
- Stroj je prikladan samo za podloge navedene u radnim uputama.
- Smije se voziti samo po površinama koje su od strane poduzeća ili osoba koje je on ovlastio dopuštene za primjenu stroja.
- U osnovi vrijedi: Lako eksplozivne tvari moraju se držati podalje od stroja (opasnost od eksplozije/požara).

## Predvidiva pogrešna uporaba

- Ni u kom slučaju se ne smiju skupljati/ usisavati eksplozivne tekućine, zapaljivi plinovi kao ni nerazrijeđene kiseline niti otapala! U to spadaju benzin, razrjeđivači za boje ili lož ulje, jer se njihovim kovitlanjem i miješanjem s usisnim zrakom mogu formirati eksplozivna isparenja ili eksplozivne smjese, osim toga acetona, nerazrijeđene kiseline i otapala, budući da nagriza materijale koji se koriste u stroju.
- Nikada nemojte sakupljati niti usisavati reaktivnu metalnu prašinu (od npr. aluminija, magnezija, cinka), budući ona u spoju s jako alkalnim i kiselim sredstvima za čišćenje formira eksplozivne plinove.
- Nemojte skupljati/usisavati zapaljene ili užarene predmete.
- Uređaj nije podesan za skupljanje stvari opasnih po zdravlje.
- Nemojte se pri radu stroja zadržavati u području opasnosti. Zabranjen je rad u prostorijama u kojima prijete opasnost od eksplozija.
- Vožnja pratećih osoba nije dopuštena.
- Uređajem se ne smiju gurati/povlačiti niti prevoziti bilo kakvi predmeti.

## Prikladne podloge

- Asfalt
- Podovi industrijskih postrojenja
- Estrih
- Beton
- Popločane površine

## Sigurnosni napuci

### Sigurnosne upute vezane za rukovanje

- Za održavanje zračnih razmaka i puznih staza uređaj se ne smije puštati u rad na visini većoj od 2000 metara iznad normalne nule.
- (Vrijedi samo za Finsku) Ako je uređaj opremljen PVC crijevom, uređaj se ne smije primjenjivati pri niskim okolnim temperaturama (nižima od 0 °C). Ako imate pitanja o svom uređaju obratite se poduzeću Kärcher.
- Prije uporabe provjerite je li stroj sa svojim radnim komponentama u ispravnom stanju i siguran za rad. Ako stanje nije besprijekorno, ne smije se upotrebljavati.
- Pri uporabi uređaja u opasnim područjima (npr. na benzinskim postajama) treba se pridržavati odgovarajućih sigurnosnih propisa. Zabranjen je rad u prostorijama u kojima prijete opasnost od eksplozija.
- ⚠ **OPASNOST**  
Opasnost od ozljeda!  
→ Uređaj se u područjima u kojima postoji opasnost od ozljeđivanja korisnika padajućim predmetima ne smije koristiti bez adekvatnog zaštitnog krova.
- Rukovatelj mora uređaj upotrebljavati u skladu s njegovom namjenom. Mora voditi računa o lokalnim uvjetima, a pri

radu uređajem mora se paziti na druge osobe, posebice djecu.

- Moraju se uvažavati propisi, pravila i odredbe koji vrijede za motorna vozila.
- Rukovatelj se prije početka radova mora uvjeriti da su svi zaštitni uređaji propisno postavljeni i ispravni.
- Rukovatelj uređajem odgovoran je za nesrećne slučajeve koji eventualno pogode druge osobe ili njihovu imovinu.
- Rukovatelj mora nositi usku odjeću. Nosite čvrstu obuću i izbjegavajte široku odjeću.
- Prije pokretanja uređaja preispitajte okolinu (npr. ima li djece). Pobrinite se za dobru preglednost!
- Uređaj se tijekom rada motora nikada ne smije ostaviti bez nadzora. Rukovatelj smije napustiti uređaj tek nakon što je isključio motor, osigurao uređaj od nehotičnog pokretanja i izvukao ključ.
- Neovlašteno korištenje uređaja treba spriječiti izvlačenjem ključa.
- Stroj smiju koristiti samo osobe koje su upućene u rukovanje njime i koje mogu dokazati sposobnosti za posluživanje i ovlaštene su za njegovu primjenu.
- Uređaj nije namijenjen za upotrebu od strane osoba (uključujući djecu) s ograničenim tjelesnim, osjetilnim ili psihičkim sposobnostima, nedostatnim iskustvom i/ili znanjem, osim ako ih ne nadgleda osoba nadležna za njihovu sigurnost ili im je ta osoba dala upute o načinu upotrebe uređaja.
- Nadgledajte djecu kako biste bili sigurni da se ne igraju s uređajem.

### OPREZ

Opasnost od oštećenja! Nemojte skupljati vrpce, petlje ili žice, jer se one mogu omoštati oko valjka za metenje.

### Sigurnosne upute koje se odnose na vožnju

#### ⚠ OPASNOST

Opasnost od ozljeda! Provjerite nosivost podloge prije nego što prijeđete preko nje.

#### ⚠ OPASNOST

Opasnost od nesreća, opasnost od ozljeda! Opasnost od prevrtanja na prevelikim usponima.

- Dopušteno je savladavati samo uspone do 14 % u smjeru vožnje.

Opasnost od prevrtanja pri brzom vožnji u zavojima (osobito u lijevim zavojima).

- U zavojima treba voziti polako.

Opasnost od prevrtanja na nestabilnoj podlozi.

- Uređaj koristite isključivo na stabilnim podlogama.

Opasnost od prevrtanja pri prevelikom bočnom nagibu.

- Dopušteno je savladavanje poprečnih kosina u odnosu na smjer kretanja od maksimalno 10%.

### Sigurnosne upute za uređaje koji se pogone pomoću akumulatora

**Napomena:** Pravo na jamstvene usluge postoji samo ako se koriste akumulatori i punjači koje preporučuje tvrtka Kärcher.

- Obavezno se u vezi ovoga pridržavajte radnih uputa proizvođača akumulatora i punjača. Obratite pažnju na preporuke zakonodavca o radu s akumulatorima.
- Akumulatore nikada nemojte ostaviti da leže ispražnjeni, već ih što prije moguće ponovo napunite.
- Radi sprječavanja struja greške akumulatori uvijek moraju biti čisti i suhi. Štitite ih od zaprljanja, npr. metalnom prašinom.
- Ne polazite na akumulator nikakav alat niti slične predmete. Opasnost od kratkog spoja i eksplozije.
- Ni u kom slučaju nemojte raditi s otvorenim plamenom, stvarati iskre niti pušiti u blizini akumulatora ili u prostoriji u kojoj se akumulator puni. Opasnost od eksplozije.
- Ne dodirujte vrela dijelove kao što je pogonski motor (opasnost od opekline).
- Budite oprezni pri radu s akumulatorskom kiselinom. Poštujte odgovarajuće sigurnosne propise!
- Rabljene akumulatore treba zbrinuti u skladu s direktivom EZ 91/157 EEZ na ekološki primjeren način.

### Uređaji s visinskim pražnjenjem

#### ⚠ OPASNOST

Opasnost od ozljeda!

- Prilikom visinskog pražnjenja spremnik napunjene prljavštine sasvim podignite i osigurajte.
- Osiguranje izvedite samo izvan područja opasnosti.

### Uređaji sa zaštitnim krovom upravljačke kabine

#### NAPOMENA

Zaštitni krov (opcija) treba zaštititi vozača od većih padajućih predmeta. Međutim, on ne štite od prevrtanja!

- Svakodnevno provjerite ima li oštećenja na zaštitnom krovu.
- U slučaju oštećenja zaštitnog krova i pojedinačnih elemenata mora se zamijeniti kompletni zaštitni krov.
- Svaka modifikacija zaštitnog krova kao i postavljanje drugih elemenata, komponenti i sklopova osim onih koje je Kärcher odobrio nije dopušteno te ograničava u određenim okolnostima funkciju zaštitnog krova.

### Sigurnosne upute vezane za transport uređaja

- Imajte u vidu neto težinu (transportnu težinu) uređaja prilikom transporta vozilima ili prikolicama.
- Za transportiranje uređaja, izvucite utikač akumulatora i uređaj sigurno pričvrstite.

### Sigurnosne upute vezane za njegu i održavanje

- Prije čišćenja i servisiranja uređaja, zamjene dijelova ili preinake na neku drugu funkciju treba ga isključiti i izvući ključ.
- Kod uređaja s trakcijskim akumulatorom pri svim radovima održavanja i po-

pravaka akumulator se mora odvojiti od električnog sustava putem rastavnog mjesta akumulatora (utikača akumulatora).

- Prilikom radova na električnom sklopu treba odvojiti akumulator.  
U tu svrhu najprije odspojite minus pol, a zatim plus pol.  
Ponovno priključivanje vrši se obrnutim redoslijedom. Najprije priključite plus pol a zatim minus pol.
- Stroj se ne smije čistiti mlazom vode iz crijeva ili vodom pod visokim tlakom (opasnost od kratkih spojeva ili drugih oštećenja).
- Servisne radove smiju obavljati samo ovlaštene servisne službe ili stručnjaci za izvođenje takvih radova, koji su upoznati sa svim relevantnim sigurnosnim propisima.
- Poštujte ispitivanje sigurnosti u skladu s lokalno važećim propisima za prenosive uređaje za profesionalnu primjenu.
- Prilikom radova na uređaju uvijek nosite prikladne rukavice.

## Funkcija

Stroj za metenje radi na principu lopatica za skupljanje prljavštine.

- Rotirajući valjak za metenje prenosi prljavštinu izravno u za to predviđeni spremnik.
- Bočna metla skuplja prljavštinu iz kutova i s rubova površine koja se čisti i prosljeđuje je u stazu kojom se kreće valjak za metenje.
- Usisni ventilator usisava finu prašinu kroz odgovarajući filter.

## Napomene o istovaru

#### ⚠ Opasnost

Opasnost od ozljeda i oštećenja!

Prilikom pretovara pazite na težinu uređaja!

Težina (bez akumulatora)	750 kg*
Težina (s akumulatorima)	1200 kg*
* Ako su montirani dodatni sklopovi, težina je proporcionalno veća.	

- Nemojte rabiti viličar.
- Za pretovar uređaja koristite prikladnu rampu ili kran!
- Ako koristite utovarnu rampu obratite pozornost na sljedeće:  
Uzvišenost od tla 70mm.
- Ako je uređaj isporučen na paleti, priloženim daskama napravite rampu kako biste ga s nje spustili.  
Odgovarajuće upute možete pronaći na stranici 2 (unutarnja stranica omota).  
**Važna napomena:** svaka se daska mora pričvrstiti s po 2 vijka.

## Komandni i funkcijski elementi

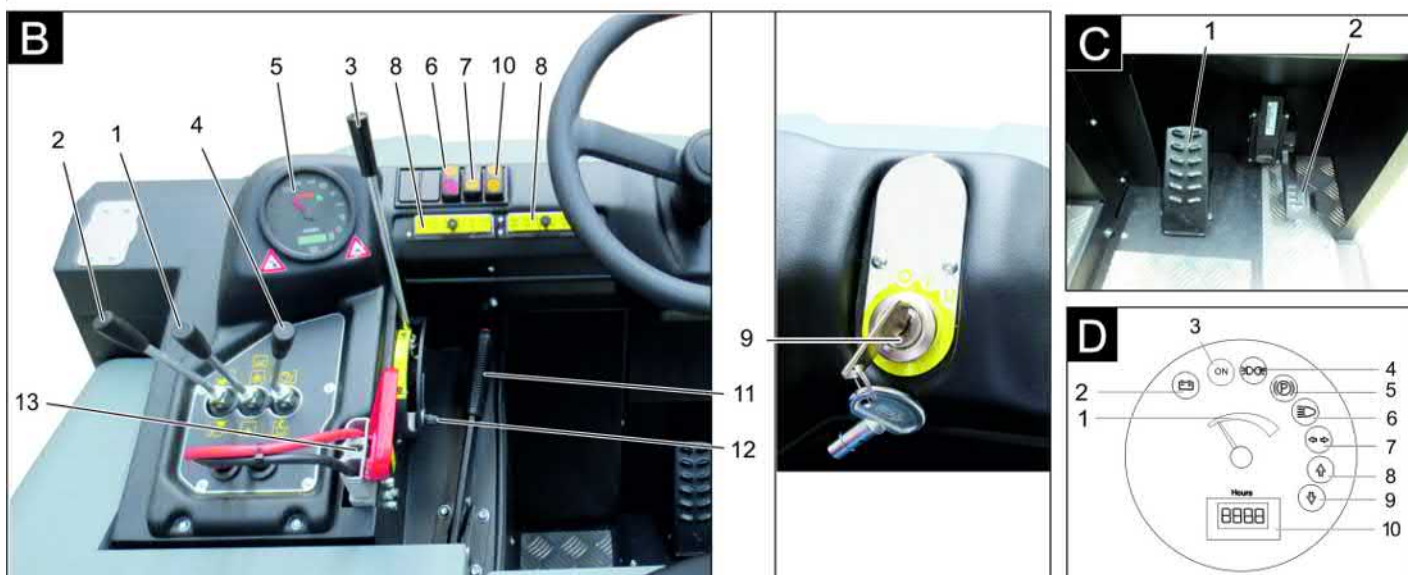
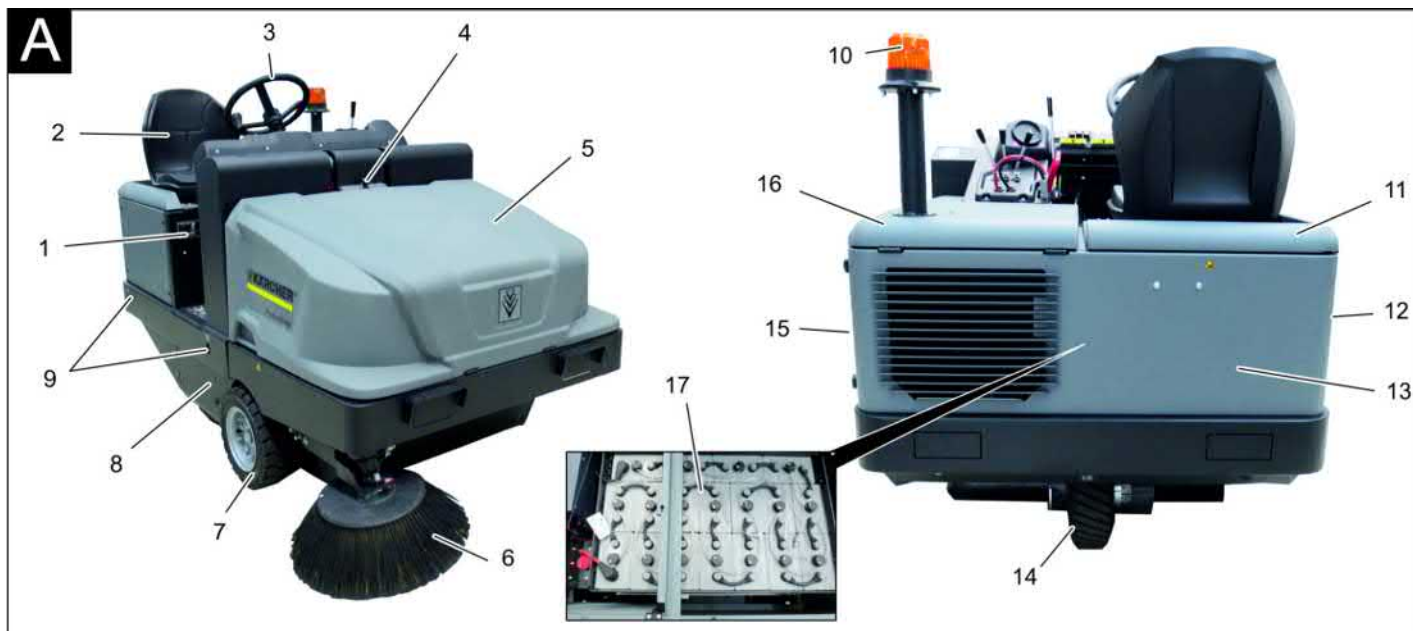

### Slika stroja za metenje

#### Slika A

- 1 Natpisna pločica
- 2 Sjedalo (s kontaktnim prekidačem)
- 3 Upravljač
- 4 Zaporni klizač poklopca uređaja
- 5 Poklopac uređaja
- 6 Desna bočna metla
- 7 Prednji kotač
- 8 Pristup valjku za metenje
- 9 Mjesto vezivanja
- 10 Rotacijsko svjetlo
- 11 Desni poklopac uređaja
- 12 Desni poklopac
- 13 Stražnja oplata
- 14 Pogonski kotač
- 15 Lijevo poklopac
- 16 Lijevo poklopac (poklopac motora)
- 17 Akumulatorski set (samo kod KM 120/250 R Bp Pack u opsegu isporuke)

### Komandno polje

#### Slika B

- 1 Upravljačka poluga za valjak za metenje i bočne metle  
Poluga prema naprijed: Uključivanje valjka za metenje i spuštavanje i uključivanje bočnih metli.  
Poluga prema natrag: Uključivanje valjka za metenje
- 2 Upravljačka poluga spremnika nakupljene prljavštine  
Podizanje i spuštavanje spremnika za prljavštinu
- 3 Upravljačka poluga valjka za metenje  
Podizanje i spuštavanje valjka za metenje
- 4 Upravljačka poluga poklopca spremnika  
Otvaranje i zatvaranje poklopca spremnika
- 5 Indikatori i zaslon
- 6 Sklopka ventilatora i dijela za čišćenje filtra  
Središnji položaj: Dio za čišćenje filtra i ventilator su isključeni  
Položaj straga: Ventilator je uključen

Položaj naprijed: Dio za čišćenje filtra je uključen

- 7 Sklopka sirene
- 8 Osigurači
- 9 Kontaktna brava  
Položaj 0: isključivanje motora  
Položaj 1: paljenje  
Položaj 2: pokretanje motora
- 10 Poluga za odabir smjera vožnje
- 11 Pozicijska (ručna) kočnica
- 12 Naknadno namještanje istrošenosti / namještanje profila metenja valjka za metenje
- 13 Akumulatorski utikač

### Papučica

#### Slika C

- 1 Papučica kočnice
- 2 Vozna pedala

### Indikatori i zaslon

#### Slika D

- 1 Kapacitet akumulatora
- 2 Indikator punjenja akumulatora
- 3 Indikator radnog stanja
- 4 Indikator parkirnog svjetla
- 5 Indikator (nije priključen)



- 6 Indikator kratkih prednjih svjetala
- 7 Indikator (nije priključen)
- 8 Indikator vožnje prema naprijed
- 9 Indikator vožnje unatrag
- 10 Brojač sati rada

## Prije prve uporabe

### Aktiviranje i otpuštanje parkirne kočnice

- ➔ Otpustite parkirnu kočnicu pritišćući pritom kočnu papučicu.
- ➔ Aktivirajte parkirnu kočnicu pritišćući pritom kočnu papučicu.

## Stavljanje u pogon

### Opće napomene

- ➔ Stroj za metenje postavite na ravnu podlogu.
- ➔ Izvucite kontaktni ključ.
- ➔ Zakočite pozicijsku kočnicu.

### Ispitni i servisni radovi

#### Svakodnevno prije početka radova

- ➔ Provjerite napunjenost akumulatora pa ga prema potrebi napunite (vidi poglavlje "Punjenje akumulatora").
- ➔ Provjerite pohabanost valjka za metenje i bočnih metli te da u njima nema upletenih vrpca.
- ➔ Provjerite ima li upletenih vrpca u kotačima.
- ➔ Provjerite ispravnost svih komandnih elemenata.
- ➔ Provjerite je li uređaj oštećen.
- ➔ Očistite filter za prašinu pomoću prekiđača za čišćenje filtra.

**Napomena:** Za opis vidi poglavlje "Njega i održavanje".

### Sigurnosni napuci za rad akumulatora

Pri radu s akumulatorima obavezno obratite pozornost na sljedeća upozorenja:

	Uzmite u obzir naputke na akumulatoru, u uputama za uporabu i u uputama za rad vozila!
	Nosite zaštitne naočale!
	Kiseline i akumulatore držite van domašaja djece!
	Opasnost od eksplozije!
	Zabranjeni su vatra, iskrenje, otvoren plamen i pušenje!
	Opasnost od ozljeda kiselinom!

	Prva pomoć!
	Upozorenje!
	Zbrinjavanje u otpad!
	Akumulator se ne smije baciti u kantu za smeće!
	Upozorenje na opasnost od električnog napona!

#### ⚠ Opasnost

Opasnost od eksplozije! Ne stavljajte alat niti bilo što slično na akumulator t.j. na polove i spojeve ćelija.

#### ⚠ Opasnost

Opasnost od ozljeda! Rane nikad ne dovodite u kontakt s olovom. Nakon radova s akumulatorom uvijek operite ruke.

#### ⚠ Opasnost

Opasnost od požara i eksplozije!

- Pušenje i otvoreni plamen su zabranjeni.
- Prostorije u kojima se pune akumulatori moraju biti dobro prozračene, jer se pri punjenju stvara visoko eksplozivno plin.

#### ⚠ Opasnost

Opasnost od ozljeda kiselinom!

- Ako kiselina prsne u oči ili na kožu, odmah isperite s puno čiste vode.
- Nakon toga se bez odlaganja obratite liječniku.
- Onečišćenu odjeću isperite vodom.

### Punjenje akumulatora

#### OPREZ

Prije puštanja uređaja u rad napunite akumulatore.

#### ⚠ OPASNOST

Opasnost od ozljeda! Pridržavajte se propisa o sigurnosti pri radu s akumulatorom. Pridržavajte se uputa za uporabu koje je izdao proizvođač punjača.

Bezuvjetno se pridržavajte i postupajte prema uputama za rad koje priloži proizvođač akumulatora.

Akumulatore punite samo prikladnim punjačem.

#### ⚠ Opasnost

Opasnost od ozljeda kiselinom. Dolijevanje vode u prazan akumulator može dovesti do izbijanja kiseline! Pri radu s akumulatorom nosite zaštitne naočale i odjeću kako biste spriječili ozljede i oštećenje odjeće. Kožu ili odjeću odmah isperite ako ih eventualno poprskate kiselinom.

#### OPREZ

Opasnost od oštećenja. Za dopunjavanje akumulatora koristite samo destiliranu ili desaliniziranu vodu (VDE 0510). Ne upotrebljavajte nikakve strane aditive (tzv.

sredstva za poboljšanje), jer u protivnom prestaje svaka garancija.

### Preporučeni akumulatori i punjači

	Kataloški broj
<b>Komplet akumulatora</b> 36 V, 360 Ah, (u spremniku, laki za održavanje) *	6.654-282.0
<b>Punjač</b> 36 V, 50 A	6.654-283.0

\* uređaju je potreban 1 komplet akumulatora

Ne preporučamo primjenu drugih akumulatora i punjača. Koristite ih samo nakon konzultacije s Kärcherovom servisnom službom.

- ➔ Izvucite akumulatorski utikač uređaja i spojite s utikačem punjača.
- ➔ Utaknite utikač punjača u odgovarajuću utičnicu od 16 A, punjač samostalno radi.
- ➔ Tijekom postupka punjenja držite oba poklopca motora otvorenim.
- ➔ **Napomena:** Kad su akumulatori napunjeni, punjač najprije odvojite od električne mreže pa zatim od akumulatora.

### Provjera razine tekućine u akumulatoru i dopunjavanje

#### OPREZ

Obvezno se pridržavajte uputa proizvođača akumulatora i postupajte u skladu s njima.

### Provjeravanje stanja napunjenosti akumulatora

- Prikaz kapaciteta akumulatora u zelenom području: Akumulator je napunjen.
- Prikaz kapaciteta akumulatora u žutom području: Akumulator je napunjen do pola.
- Prikaz kapaciteta akumulatora u crvenom području: Akumulator se gotovo ispraznio. Metenje se uskoro automatski zaustavlja.
- Indikator svijetli crveno. Akumulator se ispraznio. Metenje se automatski zaustavlja (ponovno pokretanje agregata za metenje je moguće samo nakon što se akumulator napuni).
- ➔ Uređaj odvezite odmah do stacionarnog punjača i pritom izbjegavajte uspone.
- ➔ Napunite akumulator.

## U radu

### Podešavanje sjedala vozača

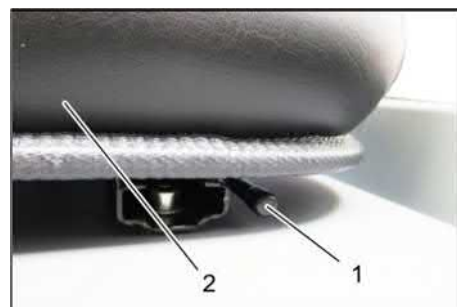

- 1 Poluga za namještanje sjedala
- 2 Sjedalo vozača

- Povucite polugu za namještanje sjedala prema van.
- Pomaknite sjedalo, otpustite polugu i uglavite je.
- Pomicanjem sjedala naprijed-natrag provjerite je li sjedalo aretirano.

### Pokretanje stroja

**Napomena:** Ovaj je uređaj opremljen kontaktnim prekidačem sjedala vozača. Uređaj se isključuje čim vozač ustane sa sjedala.

- Sjedite na sjedalo.
- Postavite polugu za odabir smjera vožnje u središnji položaj.
- Zakočite pozicijsku kočnicu.
- Gurnite kontaktni ključ u bravu za paljenje motora.
- Okrenite kontaktni ključ u položaj "I". Uređaj je pripreman za rad.
- Okrenite kontaktni ključ u položaj "II". Uređaj je spreman za vožnju.

**Napomena:** Prikaz kapaciteta akumulatora nakon pribl. 10 s prikazuje stvarno stanje.

### Vožnja stroja

- Pritisnite kočnu papučicu i držite je pritisnutom.
- Otpustite pozicijsku kočnicu.



- 1 Vožnja prema naprijed
- 2 Smjer vožnje unatrag

### Vožnja prema naprijed

- Postavite polugu za odabir smjera vožnje na "naprijed".
- Lagano pritisnite voznu pedal.

### Vožnja unatrag

#### ⚠ **Opasnost**

*Opasnost od ozljeda! Pri vožnji unatrag ne smije doći do opasnosti po druge osobe, po potrebi uputite sve osobe koje mogu biti ugrožene.*

#### **OPREZ**

*Opasnost od oštećenja! Poluga za odabir smjera vožnje smije se premješati samo kada uređaj miruje.*

- Postavite polugu za odabir smjera vožnje na "natrag".
- Lagano pritisnite voznu pedal.

### Ponašanje vozila u vožnji

- Voznom papučicom moguće je nestupnjevano mijenjati brzinu vožnje.
- Izbjegavajte naglo stiskanje i puštanje voznih pedala, jer to može oštetiti hidraulički sklop.

### Kočnice

- Kada se vozna pedala pusti, stroj se samostalno zaustavlja i ostaje mirovati.
- Napomena:** Učinak kočnice može se dodatno pojačati pritiskom kočne papučice.

### Prelaženje preko prepreka

Prelaženje preko nepokretnih prepreka visine do 70 mm:

- Polako i pažljivo pređite preko vozeći prema naprijed.

Prelaženje preko nepokretnih prepreka visine iznad 70 mm:

- Preko takvih prepreka se smije preći samo pomoću prikladne rampe.

### Metenje

#### **PAŽNJA**

*Nemojte skupljati vrpce za pakiranje, žice i slično, jer mogu oštetiti mehanizam za metenje.*

**Napomena:** Za postizanje optimalnog rezultata čišćenja brzinu kretanja treba prilagoditi uvjetima rada.

**Napomena:** Tijekom rada potrebno je redovito čistiti filtar za prašinu.

**Napomena:** Filtar treba čistiti češće pri učestalijim radovima u područjima s finom prašinom.

#### Upravljačka poluga



- 1 Upravljačka poluga za valjak za metenje i bočne metle
- 2 Upravljačka poluga spremnika nakupljene prljavštine
- 3 Upravljačka poluga valjka za metenje
- 4 Upravljačka poluga poklopca spremnika

#### Upravljačka poluga za valjak za metenje i bočne metle

- Upravljačka poluga (1) prema naprijed: Uključivanje valjka za metenje i spuštavanje i uključivanje bočnih metli.
- Upravljačka poluga (1) prema natrag: Uključivanje valjka za metenje.

#### Upravljačka poluga spremnika nakupljene prljavštine

- Upravljačka poluga spremnika nakupljene prljavštine (2) unaprijed: Spremnik nakupljene prljavštine se spušta.
- Upravljačka poluga spremnika nakupljene prljavštine (2) unatrag: Spremnik nakupljene prljavštine se podiže.

#### Upravljačka poluga valjka za metenje

- Upravljačka poluga valjka za metenje (3) prema naprijed: Valjak za metenje se podiže.
- Upravljačka poluga valjka za metenje (3) prema natrag: Valjak za metenje se spušta.

#### Upravljačka poluga poklopca spremnika

- Upravljačka poluga poklopca spremnika (4) unaprijed: Poklopac spremnika nakupljene prljavštine se otvara.
- Upravljačka poluga poklopca spremnika (4) unatrag: Poklopac spremnika nakupljene prljavštine se zatvara.

### Metenje suhe podloge



- Uključite ventilator.
- **Prilikom površinskog čišćenja:** Upravljačka poluga valjka za metenje i bočna metla (1) prema natrag: Uključivanje valjka za metenje. Upravljačka poluga valjka za metenje (3) prema natrag: Valjak za metenje se spušta.
- Upravljačka poluga poklopca spremnika (4) unaprijed: Poklopac spremnika se otvara.
- **Prilikom čišćenja bočnih rubova:** Upravljačka poluga valjka za metenje i bočna metla (1) prema naprijed: Valjak za metenje se uključuje, očna metla se uključuje i spušta. Upravljačka poluga valjka za metenje (3) prema natrag: Valjak za metenje se spušta.

### Metenje vlažne ili mokre podloge

- Isključite ventilator.
- **Prilikom površinskog čišćenja:** Upravljačka poluga valjka za metenje i bočna metla (1) prema natrag: Uključivanje valjka za metenje. Upravljačka poluga valjka za metenje (3) prema natrag: Valjak za metenje se spušta.
- Upravljačka poluga poklopca spremnika (4) unaprijed: Poklopac spremnika se otvara.
- **Prilikom čišćenja bočnih rubova:** Upravljačka poluga valjka za metenje i bočna metla (1) prema naprijed: Valjak za metenje se uključuje, očna metla se uključuje i spušta. Upravljačka poluga valjka za metenje (3) prema natrag: Valjak za metenje se spušta.

### Pražnjenje nakupljene prljavštine

#### ⚠ **OPASNOST**

*Opasnost od ozljeda!*

- Tijekom pražnjenja u zakretnom domu spremnika nakupljene prljavštine ne smiju stajati ljudi niti životinje.

*Opasnost od prevrtanja!*

- Za vrijeme pražnjenja stroj mora stajati na ravnoj podlozi.

#### ⚠ **UPOZORENJE**

*Opasnost od prignječenja!*

- Nikada ne sežite u opruge mehanizma za pražnjenje. Nemojte stajati ispod podignutog spremnika.

#### **PAŽNJA**

*Opasnost od ozljeda i oštećenja!*

- Tijekom pražnjenja rotirajući valjci za metenje mogu odbaciti materijal naku-

pljen prilikom čišćenja. Održavajte dovoljan razmak.

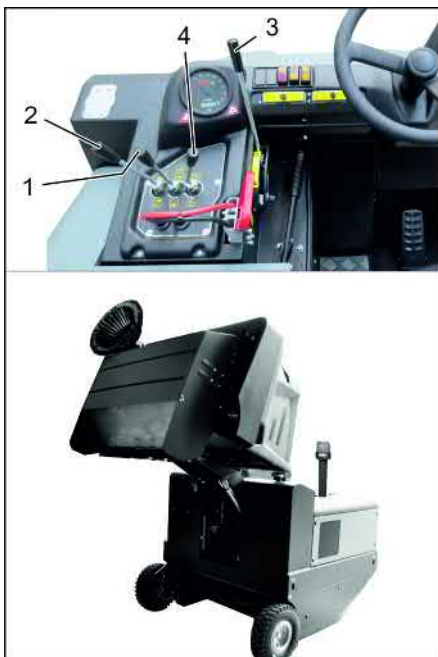

- Podignite valjak za metenje i bočnu metlu upravljačkim polugama: Upravljačka poluga 1 u sredinu i upravljačka poluga 3 prema naprijed.
- Zatvorite poklopac spremnika pomicanjem upravljačke poluge (4) unatrag.
- Podignite spremnik nakupljene prljavštine pomicanjem upravljačke poluge (2) unatrag.
- Polako dovezite uređaj do sabirne posude.
- Zakočite pozicijsku kočnicu.
- Otvorite poklopac spremnika tako što ćete upravljačku polugu (4) pritisnuti unaprijed i ispraznite spremnik nakupljene prljavštine.
- Zatvorite poklopac spremnika tako što ćete upravljačku polugu (4) povući unatrag tako da se zakrene u krajnji položaj.
- Otpustite pozicijsku kočnicu.
- Polako udaljite uređaj od sabirne posude.
- Spustite spremnik nakupljene prljavštine u krajnji položaj pomicanjem upravljačke poluge (2) unaprijed.

#### Isključivanje uređaja

- Pritisnite kočnu papučicu i držite je pritisnutom.
- Zakočite pozicijsku kočnicu.
- Kontaktni ključ okrenite u položaj "0" i izvucite ključ.

## Transport

### ⚠ OPASNOST

Oštećenja tijekom transporta!

- Imajte u vidu neto težinu (transportnu težinu) uređaja prilikom transporta vozilima ili prikolicama.
- Prilikom transporta vozilima osigurajte uređaj od klizanja i naginjanja sukladno odgovarajućim mjerodavnim propisima.
- Kontaktni ključ okrenite u položaj "0" i izvucite ključ.
- Zakočite pozicijsku kočnicu.
- Zateznim remenjem, užadima ili lancima osigurajte uređaj na četiri mjesta vezivanja.
- Podložite mu klinove pod kotače.
- Prilikom transporta odvojite akumulator stroja za metenje.

## Skladištenje/mirovanje

### ⚠ OPASNOST

Opasnost od ozljeda i oštećenja! Pri skladištenju imajte u vidu težinu uređaja.

- Stroj za metenje postavite na ravnu površinu na suhom mjestu zaštićenom od mraza. Prekrijte ga kako biste ga zaštili od prašine.
- Podignite valjak za metenje i bočne metle kako im se čekinje ne bi oštetile.
- Zatvorite poklopac spremnika.
- Kontaktni ključ okrenite u položaj "0" i izvucite ključ.
- Zakočite pozicijsku kočnicu.
- Osigurajte ga od samopokretanja. Ako ga nećete koristiti dulje vrijeme, dodatno obratite pozornost na sljedeće:
- Očistite ga iznutra i izvana.
- Izvucite akumulatorski utikač uređaja.
- Napunite akumulator i dopunjavajte ga otprilike svaka 2 mjeseca.

## Njega i održavanje

### Opće napomene

#### PAŽNJA

Opasnost od oštećenja!

- *Filtar za prašinu ne smije se prati u vodi.*
- *Servisne radove smiju obavljati samo ovlaštene servisne službe ili stručnjaci za izvođenje takvih radova, koji su upoznati sa svim relevantnim sigurnosnim propisima.*
- *Kod prenosivih uređaja za profesionalnu primenu mora se izvršiti ispitivanje sigurnosti u skladu s VDE 0701.*
- Stroj za metenje postavite na ravnu podlogu.
- Kontaktni ključ okrenite u položaj "0" i izvucite ključ.
- Zakočite pozicijsku kočnicu.

## Čišćenje

### OPREZ

Opasnost od oštećenja!

- *Stroj se ne smije čistiti mlazom vode iz crijeva ili vodom pod visokim tlakom (opasnost od kratkih spojeva ili drugih oštećenja).*

## Čišćenje stroja iznutra

### ⚠ OPASNOST

Opasnost od ozljeda!

- Nosite masku za zaštitu od prašine i zaštitne naočale.
- Stroj prebrišite krpom.
- Ispušite ga komprimiranim zrakom.

## Čišćenje stroja izvana

- Stroj prebrišite vlažnom krpom natopljenom u otopinu blagog sredstva za pranje.

**Napomena:** Nemojte koristiti nagrizajuća sredstva za čišćenje.

## Intervali održavanja

**Napomena:** Brojač sati rada ukazuje na vremena kada se trebaju vršiti radovi na održavanju.

## Održavanje koje provodi vlasnik

**Napomena:** Sve radove na servisiranju i održavanju, u slučaju da sam vlasnik održava stroj, mora obavljati kvalificirana stručna osoba. Po potrebi se ti radovi u svako doba mogu prepustiti stručnom prodavaču Kärcher proizvoda.

### Svakodnevno održavanje:

- Provjerite pohabanost valjka za metenje i bočnih metli te da u njima nema upletenih vrpca.
- Provjerite ispravnost svih komandnih elemenata.
- Provjerite je li uređaj oštećen.

### Tjedno održavanje:

- Provjerite hidraulički sklop.
- Provjerite razinu hidrauličkog ulja.
- Provjerite razinu kočne tekućine.
- Provjerite pohabanost brtvenih letvica, po potrebi ih zamijenite.
- Provjerite i eventualno podmažite poklopac spremnika.

### Održavanje u slučaju pohabanosti:

- Zamijenite brtvene letvice.
- Naknadno namjestite odnosno zamijenite bočne brtve.
- Zamijenite valjak za metenje.
- Zamijenite bočne metle.

**Napomena:** Za opis vidi poglavlje "Radovi na održavanju".

## Održavanje koje provodi servisna služba

### Održavanje nakon 50 sati rada:

- Izvršite prvu inspekciju u skladu sa servisnom knjižicom.

### Održavanje nakon 250 sati rada:

- Obavite inspekciju prema servisnoj knjižici.

**Napomena:** Radi održavanja prava na jamstvene usluge tijekom jamstvenog roka sve servisne radove smije obavljati isključivo ovlaštena Kärcher servisna služba i to u skladu sa servisnom knjižicom.

## Radovi na održavanju

### Priprema:

- Stroj za metenje postavite na ravnu podlogu.
- Kontaktni ključ okrenite u položaj "0" i izvucite ključ.
- Zakočite pozicijsku kočnicu.

## Opće sigurnosne napomene

### ⚠ OPASNOST

Opasnost od ozljeda! Kod podignutog spremnika za prljavštinu uvijek postavite sigurnosnu šipku.



- 1 Držač sigurnosne šipke
  - 2 Sigurnosna šipka
- Sigurnosnu šipku za visoko pražnjenje preoklopite prema gore i utaknite u držač (time ste je fiksirali).

## Zamjena akumulatora

### PAŽNJA

Kod montaže akumulatora pazite na položaj polova akumulatora. Montaža polova je u smjeru vožnje lijevo.

Akumulatori se mogu mijenjati samo u paru. Akumulatore smiju mijenjati samo kvalificirani stručnjaci.

- Uvjetovano velikom težinom (450 kg) zamjena mora uslijediti pomoću dizalice.

**Napomena:** Prije zamjene akumulatora odvijte poprečni držač.



- 1 Polovi akumulatora - u smjeru vožnje lijevo
  - 2 Poprečni držač
- Prilikom demontiranja akumulatora pazite na to da se najprije odvoji kabel s minus pola.
- Pričvrstite uže kрана na 4 ušice akumulatorskog seta pa oprezno izvadite akumulatore.

## Provjera razine kočne tekućine i dopuna

### ⚠ OPASNOST

Opasnost od ozljeda!

→ Kod podignutog spremnika za prljavštinu uvijek postavite sigurnosnu šipku.

→ Osiguranje izvedite samo izvan područja opasnosti.

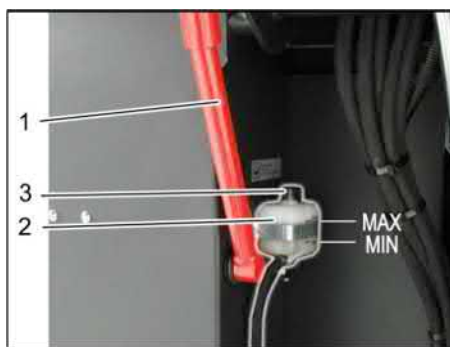

- 1 Držač sigurnosne šipke
  - 2 Spremnik kočne tekućine
  - 3 Poklopac
- Podignite spremnik nakupljene prljavštine i osigurajte ga pomoću sigurnosne šipke; pogledajte poglavlje „Pražnjenje spremnika nakupljene prljavštine“
- Provjerite ima li dovoljno kočne tekućine u spremniku.

### Napomena

Razina mora biti između oznaka za minimum i maksimum.

- Ako je to potrebno, dopunite DOT kočnom tekućinom koju trenutno možete nabaviti u trgovini.

## Provjera i dopunjavanje hidrauličkog ulja

### NAPOMENA

Spremnik za prljavštinu ne smije biti podignut.

- Otvorite poklopac motora.



- 1 Spremnik za hidrauličko ulje
  - 2 Kontrolno okno
  - 3 Poklopac otvora za ulijevanje ulja
- Na kontrolnom oknu provjerite razinu hidrauličkog ulja.
- Razina ulja se mora nalaziti između oznaka "MIN" i "MAX".
  - Dopunite hidrauličko ulje, ako njegova razina padne ispod oznake "MIN".
- Odvijte poklopac otvora za ulijevanje ulja.
- Očistite prostor za punjenje.
- Dopunite hidrauličko ulje.

## Za vrstu ulja pogledajte tehničke podatke

- Zavijte poklopac otvora za ulijevanje ulja.

## Provjera hidrauličkog sklopa

- Zakočite pozicijsku kočnicu.
- Pokrenite motor.

Za održavanje hidrauličkog sklopa zadužena je isključivo servisna služba tvrtke Kärcher.

- Provjerite nepropusnost svih hidrauličkih crijeva i priključaka.

## Provjera valjka za metenje

- Sjedite na sjedalo.
- Postavite polugu za odabir smjera vožnje u središnji položaj.
- Okrenite kontaktni ključ u položaj "I".
- Podignite spremnik za prljavštinu u krajnji položaj.
- Kontaktni ključ okrenite u položaj "0" i izvucite ključ.
- Zakočite pozicijsku kočnicu.
- Umetnite sigurnosnu šipku za visinsko pražnjenje.
- Odstranite vrpce ili petlje s valjka za metenje
- Izvadite sigurnosnu šipku.
- Gurnite kontaktni ključ u bravu za paljenje motora.
- Okrenite kontaktni ključ u položaj "I".
- Spustite spremnik za prljavštinu u krajnji položaj.
- Kontaktni ključ okrenite u položaj "0" i izvucite ključ.

## Zamjena valjka za metenje



- 1 Ključ
  - 2 Bočna oplata
- Podignite spremnik za prljavštinu i osigurajte ga sigurnosnom polugom.
- Otvorite bočnu oplatu ključem.



- 1 Pričvrtni luk
  - 2 Leptir matica
  - 3 Bočna brtva
- Odvijte leptir maticu.
- Skinite pričvrtni luk.
- Bočnu brtvu preoklopite prema van.
- Odvijte pričvrtni vijak prihvatnika valjka za metenje pa zakrenite prihvatnik prema van.
- Izvadite valjak za metenje.

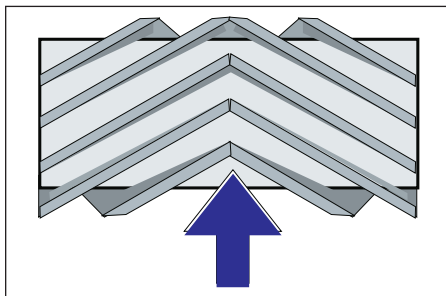

Položaj ugradnje valjka za metenje u smjeru vožnje (pogled odozgo)

**Napomena:** Pri ugradnji novog valjka za metenje pazite na položaj kompleta čekinja.

→ Ugradite novi valjak za metenje. Žljebovi valjaka za metenje moraju se nataknuti na ispupčenja nasuprotnih držača.

**Napomena:** Nakon ugradnje novog valjka za metenje mora se ponovo namjestiti profil metenja.

#### Provjera i podešavanje profila metenja valjka za metenje

**Napomena:** Profil metenja je tvornički namješten na 80 mm, a moguće je naknadno ga podesiti kontinualno u slučaju da je valjak za metenje istrošen.

→ Provjerite tlak zraka u gumama.

→ Isključite usisni ventilator.

→ Stroj za metenje postavite na ravnu i glatku površinu koja je vidljivo prekrivena prašinom ili izmrvljenom kredom.

→ Upravljačka poluga valjka za metenje i bočna metla (1) prema natrag: Uključivanje valjka za metenje. Upravljačka poluga valjka za metenje (3) prema natrag: Valjak za metenje se spušta.

→ Valjak za metenje ostavite da radi oko 10 sekundi.

→ Upravljačka poluga valjka za metenje i bočna metla (1) u sredinu.

Upravljačka poluga valjka za metenje (3) prema naprijed: Valjak za metenje se podiže.

→ Podignite spremnik nakupljene prljavštine.

→ Maknite stroj vozeći ga unatrag.

→ Provjerite profil metenja.

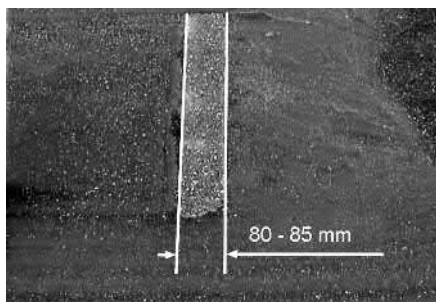

Pometena površina treba imati oblik pravokutnika širine između 80 i 85 mm.



→ Odvrtite vijak graničnika za naknadno namještanje istrošenosti (12) i namjestite ga.

Graničnik prema gore: uži profil metenja.

Graničnik prema dolje: širi profil metenja.

→ Vijak graničnika ponovno pritegnite.

→ Ponovno provjerite profil metenja valjka za metenje kako je već opisano.

#### Provjera i namještanje profila metenja bočne metle

→ Podignite bočne metle.

→ Stroj za metenje postavite na ravnu i glatku površinu koja je vidljivo prekrivena prašinom ili izmrvljenom kredom.

→ Spustite bočnu metlu upravljačkom polugom i ostavite ju da radi oko 10 sekundi.

→ Podignite bočne metle.

→ Maknite stroj vozeći ga unatrag.

→ Provjerite profil metenja.

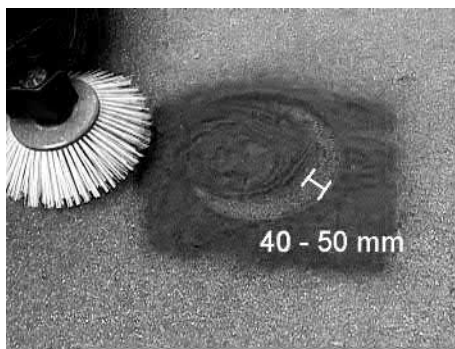

Profil metenja trebao bi biti širok između 40 i 50 mm.

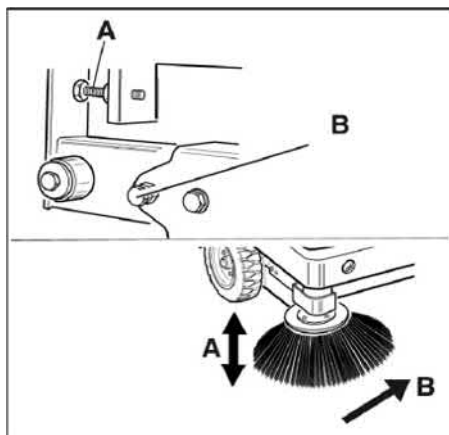

→ Profil metenja korigirajte dvama vijcima za namještanje.

→ Provjerite profil metenja.

#### Namještanje bočnih brtvi

##### ⚠ OPASNOST

Opasnost od ozljeda! Kod podignutog spremnika za prljavštinu uvijek postavite sigurnosnu šipku.

→ Podignite spremnik za prljavštinu i osigurajte ga sigurnosnom polugom.

→ Sigurnosnu šipku za visoko pražnjenje preklonite prema gore i utaknite u držač (time ste je fiksirali).



1 Držač sigurnosne šipke

2 Sigurnosna šipka

→ Bočnu oplatu otvorite kao što je opisano u poglavlju "Zamjena valjka za metenje".

→ Otpustite 6 kom. leptir matica na bočnom limenom držaču.

→ Otpustite 3 kom. matica (širine ključa 13) na prednjem limenom držaču.

→ Bočnu brtvu pritisnite prema dolje (uzdužna rupa) tako da bude udaljena 1 - 3 mm od poda.

→ Zavijte limene držače.

→ Ponovite postupak na drugoj strani uređaja.

#### Ručno čišćenje filtra za prašinu



→ Uključite ručno čišćenje filtra.

#### Provjera i zamjena filtra za prašinu

##### ⚠ UPOZORENJE

Opasnost od ozljeda!

→ Pri radovima na filtarskom sklopu nosite masku za zaštitu od prašine. Pridržavajte se propisa o sigurnosti pri radu s finom prašinom.

→ Očistite filtar za prašinu pomoću prekidača za čišćenje filtra.

→ Ispraznite spremnik nakupljene prljavštine.



- 1 Zaporni klizač poklopca uređaja
  - 2 Poklopac uređaja
  - 3 Poklopac filtra
- Odvijte vijak sa zvjezdastom glavom kako biste otvorili zapor.
  - Preklopite poklopac uređaja prema naprijed.

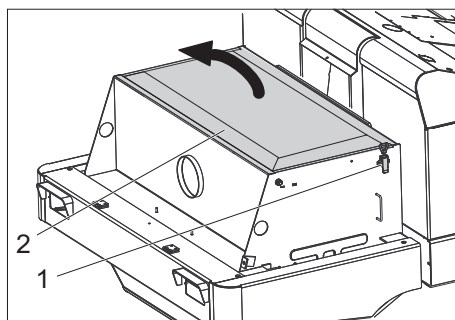

- 1 Zatvarač, poklopac filtra (2x)
  - 2 Poklopac filtra
- Otvorite zatvarač.
  - Otvorite poklopac filtra.



- 1 Poprečni držač
  - 2 Filtar za prašinu
- Provjerite filter za prašinu, po potrebi ga očistite ili zamijenite.

#### Napomena

Filtar za prašinu smije mijenjati samo servisna služba poduzeća Kärcher.

- Postavite i pričvrstite poklopac filtra.

#### Zamjena žarulja prednjeg svjetla (opcija)

- Odvijte prednje svjetlo.
- Izvadite svjetlo i izvucite utikače.

**Napomena:** Pazite na položaje utikača.

- Odvijte vijke na prednjem svjetlu.
- Rastavite kućište prednjeg svjetla držeći ga pritom vodoravno, jer lampa nije pričvršćena.
- Otkočite zapornu kuku i izvadite žarulju.
- Ugradite novu žaruljicu.
- Sklopite uređaj obrnutim redoslijedom.

#### Zamjena žarulje pokazivača smjera (opcija)

**Napomena:** Kako biste zamijenili žaruljicu pokazivača smjera, skinite staklo pokazivača s njegova kućišta.

#### Zamjena osigurača

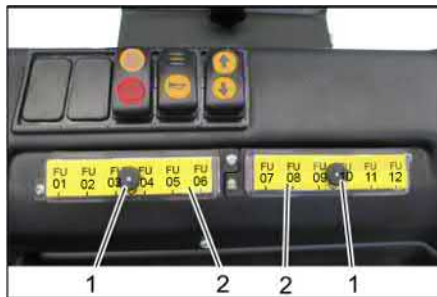

- 1 Matice s nazubljenom glavom
  - 2 Poklopac kutije s osiguračima
- Izvijte maticu s nazubljenom glavom.
  - Otvorite poklopac kutije s osiguračima.
  - Provjerite osigurače.
  - Neispravne osigurače zamijenite novim.

**Napomena:** Koristite samo osigurače iste jakosti.

FU01	Sigurnosni relej Vozna pedala	3 A
FU02	Višenamjenski zaslon	5 A
FU03	Isključivanje akumulatora	3 A
FU04	Prekidač za odabir smjera vožnje	3 A
FU05	Vozno upravljanje	3 A
FU06	Vibracijski sustav	15 A
FU07	Upravljanje usisnim sustavom	3 A
FU08	Rotacijsko svjetlo	7.5 A
FU09	Sirena	7.5 A
FU10	Osvjetljenje	15 A
FU11	Brisač vjetrobrana	3 A
FU12	Upravljačka kabina (opcija)	10 A
FU 13*	Vozni motor	125 A
FU 14*	Elektromotor	100 A
FU 15*	Usisni ventilator	20 A

\* Ove osigurače smije mijenjati samo servisna služba, s obzirom da je potreba provjera svih grešaka uređaja.

#### EU izjava o sukladnosti

Izjavljujemo da navedeni uređaj u svojoj zamisli i konstrukciji te kod nas korištenoj izvedbi odgovara osnovnim sigurnosnim i zdravstvenim zahtjevima u skladu s niže navedenim direktivama Europske Zajednice. Ova izjava gubi valjanost u slučaju izmjene stroja koja nisu ugovorene s nama.

**Proizvod:** Stroj za metenje s usisavanjem samohodni

**Tip:** KM 120/250 R Bp  
1.186-002.0  
KM 120/250 R Bp Pack  
1.186-003.0

#### Odgovarajuće smjernice EU:

2006/42/EZ (+2009/127/EZ)  
2014/30/EU  
2000/14/EZ

#### Primijenjene usklađene norme:

EN 60335-1  
EN 60335-2-72  
EN 55012: 2007 + A1: 2009  
EN 61000-6-2: 2005  
EN 62233: 2008

#### Primijenjeni postupak ocjenjivanja suglasja:

2000/14/EZ: privitak V

#### Razina jačine zvuka dB(A)

Izmjerena: 88  
Zajamčena: 90

Dolje potpisani djeluju u ime i po opunomoćenju uprave.

  
H. Jenner

Chairman of the Board of Management

  
S. Reiser

Director Regulatory Affairs & Certification

Opunomoćeni za izradu dokumentacije:  
S. Reiser

Alfred Kärcher SE & Co. KG  
Alfred-Kärcher-Straße 28-40  
71364 Winnenden (Germany)  
Tel.: +49 7195 14-0  
Fax: +49 7195 14-2212

Winnenden, 2018/10/01

## Otklanjanje smetnji

Smetnja	Otklanjanje
Uređaj se ne kreće ili vozi sasvim lagano	Sjedite na sjedalo, kontaktni prekidač sjedala se aktivira
	Dajte da servisna služba provjeri osigurač voznog motora FU 13
	Napunite ili zamijenite akumulator.
	Otpustite pozicijsku kočnicu.
	Provjerite ima li upletenih vrpce ili petlji.
	Obavijestite Kärcher servisnu službu.
Pišteći zvuk u hidrauličkom sustavu	Nadolijte hidrauličku tekućinu
	Obavijestite Kärcher servisnu službu.
Četke se okreću lagano ili se uopće ne okreću	Provjerite ima li upletenih vrpce ili petlji.
	Obavijestite Kärcher servisnu službu.
U prostoru četki usisna snaga je mala ili je uopće nema	Čišćenje filtra
	Obavijestite Kärcher servisnu službu.
Stroj diže prašinu	Namještanje bočnih brtvi
	Uključite ventilator.
	Očistite filtar za prašinu
	Zamijenite filtarske brtve
	Obavijestite Kärcher servisnu službu.
Jedinica za metenje ne kupi prljavštinu	Ispraznite spremnik nakupljene prljavštine
	Očistite filtar za prašinu
	Zamijenite valjak za metenje.
	Prilagodite profil metenja
	Zamijenite brtveće trake na spremniku za prljavštinu
	Uklonite strana tijela koja blokiraju valjak za metenje
	Obavijestite Kärcher servisnu službu.
Spremnik za prljavštinu ne podiže se ili ne spušta	Provjerite osigurače.
	Skinite sigurnosni potporanj sa spremnika nakupljene prljavštine
	Obavijestite Kärcher servisnu službu.
Spremnik za prljavštinu vrti se presporo ili se uopće ne vrti	Obavijestite Kärcher servisnu službu.
Smetnje u radu dijelova na hidraulički pogon	Obavijestite Kärcher servisnu službu.



## Tehnički podaci

		KM 120/250 R Bp	KM 120/250 R Bp Pack
<b>Podaci stroja</b>			
Brzina vožnje prema naprijed	km/h	6	6
Brzina vožnje unatrag	km/h	3	3
Savladavanje uspona (maks.)	--	14%	14%
Površinski učinak bez bočnih metli	m <sup>2</sup> /h	5400	5400
Površinski učinak s 1 bočnom metlom	m <sup>2</sup> /h	7200	7200
Radna širina bez bočnih metli	mm	900	900
Radna širina s 1 bočnom metlom	mm	1200	1200
Stupanj zaštite, zaštićeno od kapajuće vode	--	IPX 3	IPX 3
Trajanje primjene pri potpuno napunjenom akumulatoru	h	--	3,5
<b>Električni sustav</b>			
Kapacitet akumulatora	V, Ah	--	36, 360
Akumulatorski set	kg	--	450
<b>Hidraulički sustav</b>			
Količina ulja u cijelom hidrauličkom sklopu	l	25	25
Količina ulja u hidrauličkom spremniku	l	20,5	20,5
Tip hidrauličkog ulja	--	HV 46	HV 46
<b>Spremnik nakupljene prljavštine</b>			
Maks. visina pražnjenja	mm	1400	1400
Volumen spremnika za prljavštinu	l	250	250

<b>Valjak za metenje</b>			
Promjer valjka za metenje	mm	300	300
Širina valjka za metenje	mm	900	900
Broj okretaja	1/min	325	325
Profil metenja	mm	80	80
<b>Bočna metla</b>			
Promjer bočnih metli	mm	600	600
Broj okretaja (kontinuirano)	1/min	61	61
<b>Pneumatici od pune gume</b>			
Veličina sprijeda	--	15 – 4,5 x 8	15 – 4,5 x 8
Veličina straga	--	15 – 4,5 x 8	15 – 4,5 x 8
<b>Kočnica</b>			
Prednji kotači	--	mehanička	mehanička
Stražnji kotač	--	Električno	Električno
<b>Filtarski i usisni sustav</b>			
Izvedba	--	Vrećasti filter	Vrećasti filter
Broj okretaja	1/min	2800	2800
Površina filtra za finu prašinu	m <sup>2</sup>	6,0	6,0
Nazivni podtlak usisnog sustava	mbar	15,5	15,5
Nazivni volumni protok usisnog sustava	m <sup>3</sup> /h	800	800
Vibracijski sustav	--	Elektromotor	Elektromotor
<b>Okolni uvjeti</b>			
Temperatura	°C	-5 do +40	-5 do +40
Vlažnost zraka, bez stvaranja kondenzata	%	0 – 90	0 – 90
<b>Utvrđene vrijednosti prema EN 60335-2-72</b>			
<b>Emisija buke</b>			
Razina zvučnog tlaka L <sub>pA</sub>	dB(A)	70	70
Nepouzdanost K <sub>pA</sub>	dB(A)	3	3
Razina zvučne snage L <sub>WA</sub> + nepouzdanost K <sub>WA</sub>	dB(A)	90	90
<b>Vibracije uređaja</b>			
Vrijednost vibracije na ruci	m/s <sup>2</sup>	0,7	0,7
Sjedište	m/s <sup>2</sup>	0,5	0,5
Nepouzdanost K	m/s <sup>2</sup>	0,1	0,1
<b>Dimenzije i težine</b>			
Duljina x širina x visina	mm	2082 x 1250 x 1450	2082 x 1250 x 1450
Polumjer okretanja udesno	mm	1350	1350
Polumjer okretanja ulijevo	mm	1350	1350
Prazna težina (bez/s akumulatorom)	kg	750/1200	750/1200
Dopuštena ukupna težina	kg	1620	1620
Dopušteno opterećenje prednje osovine	kg	797	797
Dopušteno opterećenje stražnje osovine	kg	823	823
<b>Pridržavamo pravo na tehničke izmjene!</b>			



Opšte napomene . . . . .	SR	1
Zaštita životne sredine . . .	SR	1
Garancija . . . . .	SR	1
Pribor i rezervni delovi . . .	SR	1
Simboli u uputstvu za rad . . .	SR	1
Simboli na aparatu . . . . .	SR	1
Namensko korišćenje . . . . .	SR	2
Predvidiva pogrešna upotreba . . . . .	SR	2
Prikładne podloge . . . . .	SR	2
Sigurnosne napomene . . . . .	SR	2
Sigurnosne napomene vezane za rukovanje . . . . .	SR	2
Sigurnosne napomene vezane za vožnju . . . . .	SR	2
Sigurnosne napomene za uređaje koji se pogone uz pomoć akumulatora . . . . .	SR	3
Uređaji sa visinskim praznjenjem . . . . .	SR	3
Uređaji sa zaštitnim krovom vozačeve kabine . . . . .	SR	3
Sigurnosne napomene vezane za transport uređaja . . . . .	SR	3
Sigurnosne napomene vezane za negu i održavanje . . . . .	SR	3
Funkcija . . . . .	SR	3
Napomene o istovaru . . . . .	SR	3
Komandni i funkcioni elementi . . . . .	SR	4
Slika uređaja za metenje . . . . .	SR	4
Komandno polje . . . . .	SR	4
Pre upotrebe . . . . .	SR	5
Kočenje i otpuštanje pozicione kočnice . . . . .	SR	5
Stavljanje u pogon . . . . .	SR	5
Opšte napomene . . . . .	SR	5
Ispitni i servisni radovi . . . . .	SR	5
Sigurnosne napomene za rad akumulatora . . . . .	SR	5
Punjenje akumulatora . . . . .	SR	5
Rad . . . . .	SR	5
Nameštanje sedišta vozača . . . . .	SR	5
Pokretanje uređaja . . . . .	SR	6
Vožnja uređaja . . . . .	SR	6
Metenje . . . . .	SR	6
Pražnjenje nakupljene prljavštine . . . . .	SR	6
Isključivanje uređaja . . . . .	SR	7
Transport . . . . .	SR	7
Skladištenje/mirovanje . . . . .	SR	7
Nega i održavanje . . . . .	SR	7
Opšte napomene . . . . .	SR	7
Čišćenje . . . . .	SR	7
Intervali održavanja . . . . .	SR	7
Radovi na održavanju . . . . .	SR	7
Izjava o usklađenosti sa propisima EU . . . . .	SR	10
Otklanjanje smetnji . . . . .	SR	11
Tehnički podaci . . . . .	SR	11



  Pre prve upotrebe Vašeg uređaja pročitajte ove originalno uputstvo za rad, postupajte prema njemu i sačuvajte ga za kasniju upotrebu ili za sledećeg vlasnika.

## Opšte napomene

Ukoliko prilikom raspakovavanja ustanovite štetu nastalu tokom transporta, o tome obavestite svog prodavca.

- Natpisi na uređaju pružaju važne napomene za bezopasan rad.
- Osim ovih napomena u uputstvu za rad moraju se uvažavati i opšte sigurnosne napomene kao i zakonski propisi o zaštiti na radu.

## Zaštita životne sredine

	Ambalaža se može ponovo preraditi. Molimo Vas da ambalažu ne bacate u kućne otpatke nego da je dostavite na odgovarajuća mesta za ponovnu preradu.
	Stari uređaji sadrže vredne materijale sa sposobnošću recikliranja i treba ih dostaviti na ponovnu preradu. Stoga Vas molimo da stare uređaje odložite u otpad putem primerenih sabirnih sistema.
Akumulatori, ulje, goriva i slične materije ne smeju dospeti u životnu sredinu. Ove materije odložite u otpad pomoću odgovarajućih sistema za prikupljanje.	

## Napomene o sastojcima (REACH)

Aktuelne informacije o sastojcima možete pronaći na stranici:

[www.kaercher.com/REACH](http://www.kaercher.com/REACH)

## Garancija

U svakoj zemlji važe garantni uslovi koje je izdala naša nadležna distributivna organizacija. Eventualne smetnje na uređaju za vreme trajanja garancije uklanjamo besplatno, ukoliko je uzrok greška u materijalu ili proizvodnji. U slučaju koji podleže garanciji obratite se sa potvrdom o kupovini Vašem prodavcu ili najbližoj ovlašćenoj servisnoj službi.

## Pribor i rezervni delovi

### ⚠ OPASNOST

*U cilju sprečavanja opasnosti, popravke i ugradnju rezervnih delova sme izvoditi samo ovlašćena servisna služba.*

- Sme se koristiti samo onaj pribor i oni rezervni delovi koje dozvoljava proizvođač. Originalan pribor i originalni rezervni delovi garantuju za to da uređaj može raditi sigurno i bez smetnji.
- Dodatne informacije o rezervnim delovima dobićete pod [www.kaercher.com](http://www.kaercher.com) u delu Servis (Service).

## Simboli u uputstvu za rad

### ⚠ OPASNOST

*Ukazuje na neposredno preteću opasnost koja dovodi do teških telesnih povreda ili smrti.*

### ⚠ UPOZORENJE

*Ukazuje na eventualno opasnu situaciju koja može dovesti do teških telesnih povreda ili smrti.*

### ⚠ OPREZ

*Ukazuje na eventualno opasnu situaciju koja može dovesti do lakših telesnih povreda ili izazvati materijalnu štetu.*

### PAŽNJA

*Napomena koja ukazuje na eventualno opasnu situaciju koja može izazvati materijalne štete.*

## Simboli na aparatu

	<i>Opasnost od opekotina na vrelim površinama! Pre obavljanja radova na uređaju treba sačekati da se izduvni sklop dovoljno ohladi.</i>
	<i>Radove na uređaju uvek obavljajte noseći odgovarajuće rukavice.</i>
	<i>Opasnost od prignječenja uvlačenjem među pokretne delove vozila</i>
	<i>Opasnost od povreda pokretnim delovima. Zabranjeno zahvatanje rukama.</i>
	<i>Opasnost od požara. Ne usisavajte zapaljene ili užarene predmete.</i>
	<i>Prihvatnik lanca i mesto oslanjanja kрана</i>
	<i>Prihvatna mesta za autodizalicu</i>
	<i>Maksimalan nagib podloge prilikom vožnji s izdignutom posudom za prljavštinu.</i>
	<i>Dopušteno je savladavati samo uspone do 14 % u smeru vožnje.</i>
	<i>Oprez od rotirajuće četke (pazite na smer obrtanja).</i>

	<i>Upozorenje na opasnost od električnog napona!</i>
	<i>Obratiti pažnju!</i>
	<i>Polako upravljajte!</i>
	<i>Obavezno pročitajte uputstvo za rad i postupajte u skladu s njim!</i>
	<i>Opasnost od oštećenja! Filter za prašinu ne sme da se pere u vodi.</i>

## Namensko korišćenje

Uređaj za metenje je predviđen za profesionalno čišćenje podnih površina i to recimo za sledeća područja primene:

- Parkinzi
- Proizvodna postrojenja
- Logistička područja
- Hoteli
- Trgovine
- Skladišta
- Trotoari
- Ovaj uređaj za metenje je namenjen metenju zaprljanih unutrašnjih i spoljašnjih površina.
- Pre uporabe proverite da li je uređaj sa svojim radnim komponentama u ispravnom stanju i siguran za rad. Ako stanje nije besprekorno, ne sme se upotrebljavati.
- Ovaj uređaj za metenje koristite isključivo u skladu sa navodima iz ovog uputstva za rad.
- Na uređaju se ne smeju vršiti nikakve izmene.
- Uređaj je prikladan samo za podloge navedene u radnom uputstvu.
- Sme se voziti samo po površinama koje su od strane preduzeća ili osoba koje je on ovlastio dozvoljene za primenu uređaja.
- U osnovi važi: Lako eksplozivne materije moraju da se drže podalje od uređaja (opasnost od eksplozije/ požara).

## Predvidiva pogrešna upotreba

- Ni u kom slučaju se ne smeju skupljati/ usisavati eksplozivne tečnosti, zapaljivi gasovi kao ni nerazređene kiseline niti rastvarači! U to spadaju benzin, razređivači za boje ili lož ulje, jer se njihovim kovitlanjem i mešanjem s usisnim vazduhom mogu formirati eksplozivna isparenja ili eksplozivne smese, osim toga aceton, nerazređene kiseline i rastvarači, budući da nagrizaju materijale koji se koriste u uređaju.
- Nikada nemojte usisavati ili sakupljati reaktivnu metalnu prašinu (od npr. aluminijuma, magnezijuma, cinka), jer ona u spoju sa jako alkalnim i kiselim sredstvima za čišćenje formira eksplozivne gasove.
- Nemojte skupljati/ usisavati zapaljene ili užarene predmete.
- Uređaj nije podesan za sakupljanje supstanci koje su opasne po zdravlje.
- Nemojte se pri radu uređaja zadržavati u području opasnosti. Zabranjen je rad u prostorijama u kojima pretil opasnost od eksplozija.
- Vožnja pratećih osoba nije dozvoljena.
- Uređaj ne sme da se koristi za guranje/ vučenje ili prevoženje bilo kakvih predmeta.

## Prikladne podloge

- Asfalt
- Podovi industrijskih postrojenja
- Estrih
- Beton
- Popločane površine

## Sigurnosne napomene

### Sigurnosne napomene vezane za rukovanje

- Za održavanje vazduha i pužajućeg pomaka uređaj ne sme da se koristi na visini iznad 2000 metara iznad standardne nule.
- (Važi samo za Finsku) Ako je uređaj opremljen crevnim vodom od PVC-a, uređaj ne sme da se koristi pri niskim temperaturama okoline (ispod 0°C). Ako imate pitanja u vezi uređaja, obratite se kompaniji Kärcher.
- Pre uporabe proverite da li je uređaj sa svojim radnim komponentama u ispravnom stanju i siguran za rad. Ako stanje nije besprekorno, ne sme se upotrebljavati.
- Pri upotrebi uređaja u opasnim područjima (npr. na benzinskim stanicama) treba se pridržavati odgovarajućih sigurnosnih propisa. Zabranjen je rad u prostorijama u kojima pretil opasnost od eksplozija.
- ⚠ **OPASNOST**  
Opasnost od povreda!  
→ Uređaj se u zonama u kojima postoji opasnost od povređivanja rukovaoca padajućim predmetima ne sme koristiti bez adekvatnog zaštitnog krova.
- Rukovaoc mora da upotrebljava uređaj u skladu sa njegovom namenom. Mora

voditi računa o lokalnim uslovima, a pri radu uređajem mora se paziti na druge osobe, posebno decu.

- Moraju se uvažavati propisi, pravila i odredbe koji važe za motorna vozila.
- Rukovalac se pre početka radova mora uveriti da su sve zaštitne naprave postavljene propisno i da su ispravne.
- Rukovalac uređaja je odgovoran za eventualne slučajeve nesreće kojima su pogođene druge osobe ili njihova imovina.
- Rukovalac mora da nosi usku odeću. Nosite čvrstu obuću i izbegavajte odeću koja nije uz telo.
- Pre pokretanja uređaja prekontrolišite okolinu (npr. ima li dece). Pobrinite se za dobru preglednost!
- Uređaj se za vreme rada motora nikada ne sme ostaviti bez nadzora. Vozač sme da napusti uređaj tek nakon što je isključio motor, osigurao uređaj od nehotičnog pokretanja i izvukao ključ.
- Neovlašćeno korišćenje uređaja treba sprečiti izvlačenjem ključa.
- Uređaj smeju da koriste samo lica koja su upućena u rukovanje njime i koja mogu dokazati sposobnosti za posluživanje i ovlašćena su za njegovu upotrebu.
- Ovaj uređaj nije predviđen da njime rukuju osobe (uključujući i decu) sa smanjenim fizičkim, senzornim ili mentalnim mogućnostima opažanja ili s ograničenim iskustvom i znanjem, osim ukoliko ih lice koje je za njih odgovorno ne nadgleda ili upućuje u rad s uređajem.
- Deca se moraju nadgledati kako bi se sprečilo da se igraju s uređajem.

### OPREZ

Opasnost od oštećenja! Nemojte skupljati trake, petlje ili žice, jer se one mogu obmotati oko valjka za metenje.

### Sigurnosne napomene vezane za vožnju

#### ⚠ OPASNOST

Opasnost od povreda! Proverite nosivost podloge pre nego što pređete preko nje.

#### ⚠ OPASNOST

Opasnost od nesreća, opasnost od povreda!

Opasnost od prevrtanja na prevelikim usponima.

- Dopušteno je savladavati samo uspone do 14 % u smeru vožnje.

Opasnost od prevrtanja kod brze vožnje u krivinama (posebno kod krivina u levu stranu).

- U krivinama treba voziti polako.
- Opasnost od prevrtanja na nestabilnoj podlozi.

- Uređaj koristite isključivo na stabilnim podlogama.

Opasnost od prevrtanja pri prevelikom bočnom nagibu.

- Dozvoljeno je savladavanje poprečnih kosina u odnosu na smer kretanja od maksimalno 10%.

## Sigurnosne napomene za uređaje koji se pogone uz pomoć akumulatora

**Napomena:** Pravo na garantne usluge postoji samo ukoliko se koriste akumulatori i punjači koje preporučuje preduzeće Kärcher.

- Obavezno se u vezi ovoga pridržavajte radnog uputstva proizvođača akumulatora i punjača. Obratite pažnju na preporuke zakonodavca o radu sa akumulatorima.
- Akumulatore nikada nemojte ostaviti da leže ispražnjeni, već ih što pre moguće ponovo napunite.
- Radi sprečavanja struja greške akumulatori uvek moraju da budu čisti i suvi. Štitite ih od zaprljanja, npr. metalnom prašinom.
- Ne stavljajte na akumulator nikakav alat niti slične predmete. Opasnost od kratkog spoja i eksplozije.
- Ni u kom slučaju nemojte raditi sa otvorenim plamenom, stvarati varnice niti pušiti u blizini akumulatora ili u prostoriji u kojoj se akumulator puni. Opasnost od eksplozije.
- Ne dodirujte vrele delove kao što je pogonski motor (opasnost od opekotina).
- Budite oprezni pri radu sa akumulatorskom kiselinom. Pridržavajte se odgovarajućih sigurnosnih propisa!
- Stare akumulatore treba ukloniti u otpad u skladu sa direktivom EZ 91/157 EEZ na ekološki primeren način.

## Uređaji sa visinskim pražnjenjem

### ⚠ OPASNOST

Opasnost od povreda!

- Prilikom visinskog pražnjenja posudu za nakupljenu prljavštinu sasvim podignite i osigurajte.
- Osiguranje izvedite samo izvan oblasti opasnosti.

## Uređaji sa zaštitnim krovom vozačeve kabine

### SAVET

Funkcija zaštitnog krova (opcija) je da zaštiti vozača od većih predmeta koji padaju. Međutim, one ne mogu zaštititi od prevrtanja!

- Svakodnevno proveravati da li ima oštećenja na zaštitnom krovu.
- U slučaju oštećenja zaštitnog krova, čak i samo pojedinačnih komponenti, treba zameniti celi zaštitni krov.
- Bilo kakva modifikacija zaštitnog krova, kao i postavljanje drugih elemenata, komponenti i sklopova koje nije odobrila kompanija Kärcher nije dozvoljeno i, pod određenim okolnostima, ograničava funkciju zaštitnog krova.

## Sigurnosne napomene vezane za transport uređaja

- Obratite pažnju na neto težinu (transportnu težinu) uređaja prilikom transporta vozilima ili prikolicama.
- U svrhu transporta uređaja, izvaditi utikač akumulatora i uređaj sigurno pričvrstiti.

## Sigurnosne napomene vezane za negu i održavanje

- Pre čišćenja i servisiranja uređaja, zamene delova ili prelaska na neku drugu funkciju treba ga isključiti i izvući ključ.
- Kod uređaja sa pogonskom baterijom, u slučaju bilo kakvih popravki i radova na održavanju, bateriju treba odvojiti od električnog sistema uređaja preko mesta za odvajanje baterije (utikač baterije).
- Prilikom radova na električnom sklopu treba odvojiti akumulator. U tu svrhu prvo odvojiti negativni, a zatim pozitivni pol. Ponovno priključivanje se obavlja obrnutim redosledom. Prvo priključiti pozitivni, a zatim negativni pol.
- Uređaj ne sme da se čisti mlazom vode iz creva ili vodom pod visokim pritiskom (opasnost od kratkih spojeva ili drugih oštećenja).
- Servisne radove smeju da vrše samo ovlašćene servisne službe ili stručnjaci za izvođenje takvih radova, koji su upoznati sa svim relevantnim sigurnosnim propisima.
- Obratite pažnju na ispitivanje bezbednosti u skladu sa lokalno važećim propisima za prensive uređaje za profesionalnu primenu.
- Radove na uređaju uvek obavljajte noseći odgovarajuće rukavice.

## Funkcija

Uređaj za metenje radi na principu lopatica za skupljanje prljavštine.

- Rotirajući valjak za metenje prenosi prljavštinu direktno u za to predviđenu posudu.
- Bočna metla sakuplja prljavštinu iz uglova i sa rubova površine koja se čisti i prosleđuje je u stazu kojom se kreće valjak za metenje.
- Usisni ventilator usisava finu prašinu kroz odgovarajući filter.

## Napomene o istovaru

### ⚠ Opasnost

Opasnost od povreda i oštećenja!

Prilikom pretovara pazite na težinu uređaja!

Težina (bez akumulatora)	750 kg*
Težina (s akumulatorima)	1200 kg*
* Težina je veća ukoliko su montirani dodatni sklopovi.	

- Nemojte koristiti viljuškar.
- Za pretovar uređaja koristite prikladnu rampu ili kran!
- Ako koristite utovarnu rampu obratite pažnju na sledeće:

Uzvišenost od tla 70mm.

- U slučaju da je uređaj isporučen na paleti, priloženim daskama napravite rampu za silazak s nje. Uputstvo za to možete naći na strani 2 (unutrašnja stranica omota).

**Važna napomena:** svaka daska se mora pričvrstiti sa po 2 zavrtnja.

## Komandni i funkcioni elementi

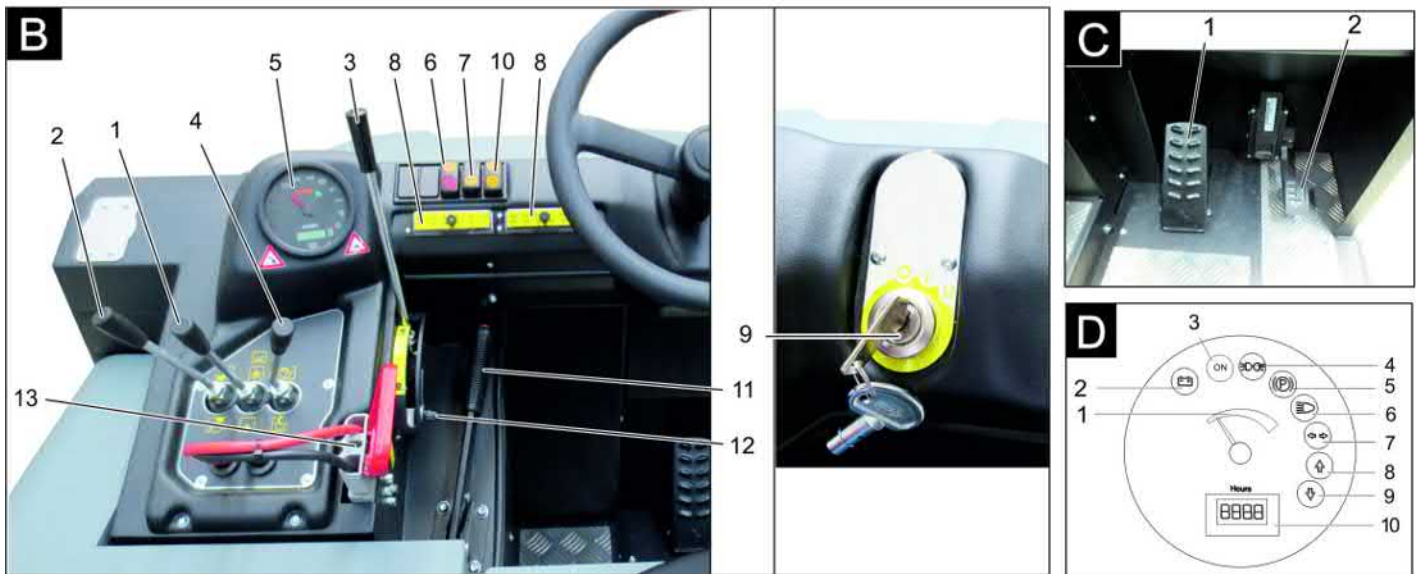
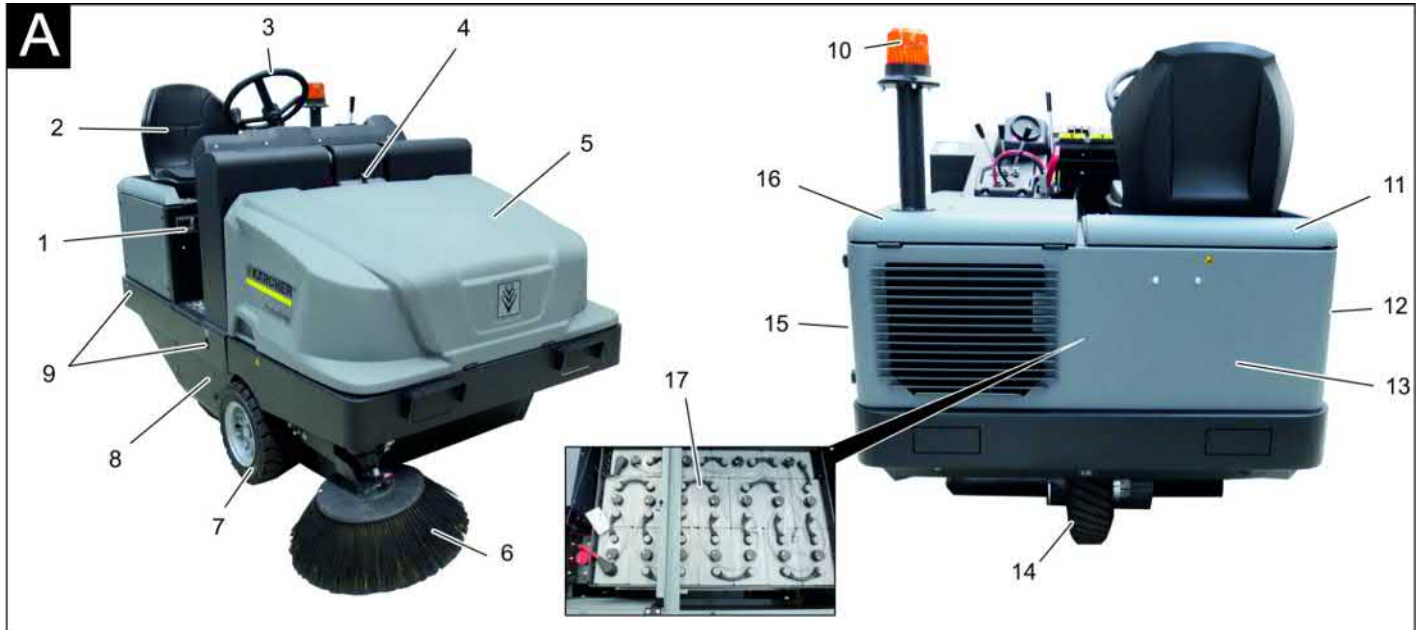

### Slika uređaja za metenje

#### Slika A

- 1 Natpisna pločica
- 2 Sedište (sa kontaktnim prekidačem)
- 3 Upravljač
- 4 Blokada poklopca uređaja
- 5 Poklopac uređaja
- 6 Desna bočna metla
- 7 Prednji točak
- 8 Pristup valjku za metenje
- 9 Mesto vezivanja
- 10 Rotirajuće svetlo
- 11 Desni poklopac uređaja
- 12 Desni poklopac
- 13 Zadnja oplata
- 14 Pogonski točak
- 15 Levi poklopac
- 16 Levi poklopac (poklopac motora)
- 17 Akumulatorski set  
(samo kod KM 120/250 R Bp pakovanje u obimu isporuke)

### Komandno polje

#### Slika B

- 1 Poluga za rukovanje valjkom za metenje i bočnom metlom  
Poluga prema napred: valjak za metenje uključen i bočna metla se spušta i uključena.  
Poluga prema nazad: valjak za metenje uključen
- 2 Upravljačka poluga posude za nakupljenu prljavštinu  
Podizanje i spuštanje posude za prljavštinu
- 3 Poluga za rukovanje valjkom za metenje  
Podizanje i spuštanje valjka za metenje
- 4 Upravljačka poluga poklopca posude  
Otvaranje i zatvaranje poklopca posude
- 5 Indikatori i ekran
- 6 Prekidač ventilatora i dela za čišćenje filtera  
Položaj u sredini: Deo za čišćenje filtera i ventilator su isključeni  
Položaj pozadi: Ventilator je uključen  
Položaj napred: Deo za čišćenje filtera je uključen

- 7 Prekidač sirene

- 8 Osigurači

- 9 Kontaktna brava

Položaj 0: Isključivanje motora

Položaj 1: Paljenje

Položaj 2: Pokretanje motora

- 10 Poluga za izbor smera vožnje

- 11 Poziciona (ručna) kočnica

- 12 Naknadno podešavanje habanja/  
podešavanje profila metenja valjka za metenje

- 13 Akumulatorski utikač

### Pedala

#### Slika C

- 1 Kočna pedala

- 2 Vozna pedala

### Indikatori i ekran

#### Slika D

- 1 Kapacitet akumulatora

- 2 Indikator punjenja akumulatora

- 3 Indikator radnog stanja

- 4 Indikator parking svetla

- 5 Indikator (nije priključen)

- 6 Indikator spuštenih farova

- 7 Indikator (nije priključen)

- 8 Indikator vožnje unapred
- 9 Indikator vožnje unazad
- 10 Brojač radnih sati

## Pre upotrebe

### Kočenje i otpuštanje pozicione kočnice

- Otkočite pozicionu kočnicu pritiskajući pritom kočnu pedal.
- Blokirate pozicionu kočnicu pritiskajući ujedno kočnu pedal.

## Stavljanje u pogon

### Opšte napomene

- Uređaj za metenje postavite na ravnu podlogu.
- Izvucite kontaktni ključ.
- Zakočite pozicionu kočnicu.

### Ispitni i servisni radovi

#### Svakodnevno pre početka radova

- Proverite napunjenost akumulatora pa ga prema potrebi napunite (vidi poglavlje "Punjenje akumulatora").
- Proverite pohabanost valjka za metenje i bočnih metli i da u njima nema upletenih traka.
- Proverite da u točkovima nema upletenih traka.
- Proverite ispravnost svih komandnih elemenata.
- Proverite da li je uređaj oštećen.
- Očistite filter za prašinu uz pomoć prekidača za čišćenje filtera.

**Napomena:** Za opis vidi poglavlje "Nega i održavanje".

### Sigurnosne napomene za rad akumulatora

Pri radu sa akumulatorima obavezno obratite pažnju na sledeća upozorenja:

	Uzmite u obzir instrukcije na akumulatoru, u uputstvu za upotrebu i u uputstvu za rad vozila!
	Nosite zaštitne naočare!
	Kiseline i akumulatore držite van domašaja dece!
	Opasnost od eksplozije!
	Zabranjeni su vatra, varničenje, otvoren plamen i pušenje!
	Opasnost od povreda kiselinom!

	Prva pomoć!
	Upozorenje!
	Odlaganje u otpad!
	Akumulator se ne sme baciti u kantu za smeće!
	Upozorenje na opasnost od električnog napona!

#### ⚠ Opasnost

Opasnost od eksplozije! Ne stavljajte alat niti bilo šta slično na akumulator t.j. na polove i spojeve ćelija.

#### ⚠ Opasnost

Opasnost od povreda! Rane nikad ne dovodite u kontakt sa olovom. Nakon radova sa akumulatorom uvek operite ruke.

#### ⚠ Opasnost

Opasnost od požara i eksplozije!

- Zabranjeni su pušenje i otvoren plamen.
- Prostorije u kojima se pune akumulatori moraju biti dobro provetrene, jer se pri punjenju stvara visoko eksplozivni gas.

#### ⚠ Opasnost

Opasnost od povreda kiselinom!

- Ako kiselina prsne u oči ili na kožu, odmah isperite sa puno čiste vode.
- Nakon toga se bez odlaganja obratite lekaru.
- Kontaminiranu odeću operite u vodi.

### Punjenje akumulatora

#### OPREZ

Pre puštanja uređaja u rad napunite akumulatore.

#### ⚠ OPASNOST

Opasnost od povreda! Pridržavajte se propisa o sigurnosti pri radu sa akumulatorom. Pridržavajte se uputstva za upotrebu koje je izdao proizvođač punjača. Obavezno postupajte u skladu sa priloženim uputstvom za upotrebu koje je izdao proizvođač akumulatora.

Akumulatore punite samo prikladnim punjačem.

#### ⚠ Opasnost

Opasnost od povreda kiselinom. Dolivanje vode u prazan akumulator može dovesti do izbijanja kiseline! Pri radu sa akumulatorskom kiselinom nosite zaštitne naočare i odeću kako biste sprečili povrede i oštećenje odeće. Kožu ili odeću odmah isperite ako ih eventualno poprskate kiselinom.

#### OPREZ

Opasnost od oštećenja. Za dopunjavanje akumulatora koristite samo destilisanu ili desalinizovanu vodu (VDE 0510). Ne

upotrebljavajte nikakve strane aditive (tzv. sredstva za poboljšanje), jer u protivnom prestaje svaka garancija.

### Preporučeni akumulatori i punjači

	Kataloški broj
<b>Komplet baterija 36 V, 360 Ah, (u spremištu, lake za održavanje) *</b>	6.654-282.0
<b>Punjač 36 V, 50 A</b>	6.654-283.0

\* uređaju je potreban 1 komplet baterija

Ne preporučujemo korišćenje drugih akumulatora i punjača. Koristite ih samo nakon konsultacije sa servisnom službom preduzeća KÄRCHER.

- Izvucite akumulatorski utikač uređaja i spojite ga sa utikačem punjača.
- Utaknite utikač punjača u odgovarajuću utičnicu od 16 A, punjač samostalno radi.
- Oba poklopca motora držite otvorenim tokom postupka punjenja.
- **Napomena:** Kad su akumulatori napunjeni, punjač najpre odvojite od električne mreže pa potom od akumulatora.

### Provera nivoa tečnosti u akumulatoru i dopunjavanje

#### OPREZ

Obavezno uvažiti napomene proizvođača baterije i postupiti u skladu sa tim.

### Proverite napunjenost akumulatora.

- Prikaz kapaciteta akumulatora u zelenom području: Akumulator je napunjen.
- Prikaz kapaciteta akumulatora u žutom području: Akumulator je napunjen do pola.
- Prikaz kapaciteta akumulatora u crvenom području: Akumulator se gotovo ispraznio. Metenje se uskoro automatski zaustavlja.
- Indikator svetli crveno. Akumulator se ispraznio. Metenje se automatski zaustavlja (agregati za metenje se mogu ponovo pustiti u rad tek pošto se akumulator ponovo napuni).
- Uređaj odvezite odmah do stacionarnog punjača i pritom izbegavajte uspone.
- Napunite akumulator.

## Rad

### Nameštanje sedišta vozača

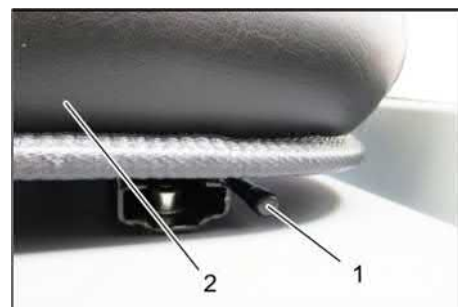

- 1 Poluga za nameštanje sedišta
- 2 Sedište vozača

- Povucite polugu za nameštanje sedišta prema spolja.
- Pomerite sedište pa otpustite i uglavite polugu.
- Proverite da li je sedište fiksirano tako što ćete pokušati da ga pomerite napred-nazad.

### Pokretanje uređaja

**Napomena:** Ovaj uređaj poseduje kontaktni prekidač sedišta vozača. Uređaj se isključuje čim vozač ustane sa sedišta.

- Sedite na sedište.
- Postavite polugu za izbor smera vožnje u središnji položaj.
- Zakočite pozicionu kočnicu.
- Utaknite kontaktni ključ u kontaktnu bravu.
- Okrenite kontaktni ključ u položaj "I". Uređaj je spreman za rad.
- Okrenite kontaktni ključ u položaj "II". Uređaj je spreman za vožnju.

**Napomena:** Prikaz kapaciteta akumulatora nakon oko 10 s prikazuje stvarnu napunjenost.

### Vožnja uređaja

- Pritisnite kočnu pedal i držite je pritisnutom.
- Otkočite pozicionu kočnicu.



- 1 Vožnja prema napred
- 2 Smer vožnje unazad

### Vožnja prema napred

- Postavite polugu za izbor smera vožnje na "napred".
- Polako pritisnite voznu pedal.

### Vožnja unazad

#### ⚠ **Opasnost**

*Opasnost od povreda! Pri vižnji unazad ne sme doći do opasnosti po druga lica, po potrebi dajte instrukcije svim osobama koje mogu biti ugrožene.*

#### **OPREZ**

*Opasnost od oštećenja! Poluga za izbor smera vožnje se sme premeštati samo kada uređaj miruje.*

- Postavite polugu za izbor smera vožnje na "nazad".
- Polako pritisnite voznu pedal.

### Ponašanje vozila u vožnji

- Voznom pedalom je moguće kontinualno menjati brzinu vožnje.
- Izbegavajte naglo pritiskanje i puštanje vozne pedale, jer to može da ošteti hidraulički sklop.

### Kočnice

- Kada se vozna pedala pusti, uređaj se samostalno zaustavlja i ostaje u stanju mirovanja.

**Napomena:** Dejstvo kočnice se može dodatno pojačati pritiskom na kočnu pedal.

### Prelaženje preko prepreka

Prelaženje preko nepokretnih prepreka visine do 70 mm:

- Polako i pažljivo pređite preko vozeći prema napred.

Prelaženje preko nepokretnih prepreka visine preko 70 mm:

- Preko takvih prepreka se sme preći samo pomoću prikladne rampe.

### Metenje

#### **PAŽNJA**

*Nemojte skupljati trake za pakovanje, žice i slično, jer mogu oštetiti mehanizam za metenje.*

**Napomena:** Za postizanje optimalnog rezultata čišćenja brzinu kretanja treba prilagoditi uslovima rada.

**Napomena:** Tokom rada bi trebalo redovno čistiti filter za prašinu.

**Napomena:** Filter treba čistiti češće pri učestalijim radovima u oblasti sa finom prašinom.

### Komandna poluga



- 1 Poluga za rukovanje valjkom za metenje i bočnom metlom
  - 2 Upravljačka poluga posude za nakupljenu prljavštinu
  - 3 Poluga za rukovanje valjkom za metenje
  - 4 Upravljačka poluga poklopca posude
- Poluga za rukovanje valjkom za metenje i bočnom metlom**

- Poluga za rukovanje (1) prema napred: valjak za metenje uključen i bočna metla se spušta i uključena.
- Poluga za rukovanje (1) prema nazad: valjak za metenje uključen.

### Upravljačka poluga posude za nakupljenu prljavštinu

- Upravljačka poluga posude za nakupljenu prljavštinu (2) unapred: Posuda za nakupljenu prljavštinu se spušta.
- Upravljačka poluga posude za nakupljenu prljavštinu (2) unazad: Posuda za nakupljenu prljavštinu se podiže.

### Upravljačka poluga valjka za metenje

- Poluga za rukovanje valjkom za metenje (3) prema napred: valjak za metenje se podiže.
- Poluga za rukovanje valjkom za metenje (3) prema nazad: valjak za metenje se spušta.

### Upravljačka poluga poklopca posude

- Upravljačka poluga poklopca posude (4) unapred: Poklopac posude za nakupljenu prljavštinu se otvara.
- Upravljačka poluga poklopca posude (4) unazad: Poklopac posude za nakupljenu prljavštinu se zatvara.

### Metenje suve podloge



- Uključite ventilatore.
- **Prilikom površinskog čišćenja:** Poluga za rukovanje valjkom za metenje i bočnom metlom (1) prema nazad: valjak za metenje uključen. Poluga za rukovanje valjkom za metenje (3) prema nazad: valjak za metenje se spušta.
- Upravljačka poluga poklopca posude (4) unapred: Poklopac posude se otvara.
- **Prilikom čišćenja bočnih ivica:** Poluga za rukovanje valjkom za metenje i bočnom metlom (1) prema napred: valjak za metenje uključen, bočna metla uključena i spušta se. Poluga za rukovanje valjkom za metenje (3) prema nazad: valjak za metenje se spušta.

### Metenje vlažne ili mokre podloge

- Isključite ventilatore.
- **Prilikom površinskog čišćenja:** Poluga za rukovanje valjkom za metenje i bočnom metlom (1) prema nazad: valjak za metenje uključen. Poluga za rukovanje valjkom za metenje (3) prema nazad: valjak za metenje se spušta.
- Upravljačka poluga poklopca posude (4) unapred: Poklopac posude se otvara.
- **Prilikom čišćenja bočnih ivica:** Poluga za rukovanje valjkom za metenje i bočnom metlom (1) prema napred: valjak za metenje uključen, bočna metla uključena i spušta se. Poluga za rukovanje valjkom za metenje (3) prema nazad: valjak za metenje se spušta.

### Pražnjenje nakupljene prljavštine

#### ⚠ **OPASNOST**

*Opasnost od povreda!*

- Tokom postupka pražnjenja se u zakretnom dometu posude za prljavštinu ne smeju zadržavati ljudi ni životinje.

*Opasnost od prevrtanja!*

- Tokom pražnjenja uređaj mora stajati na ravnom.

#### ⚠ **UPOZORENJE**

*Opasnost od prignječenja!*

- Nikada nemojte zahvatati u poluge mehanizma za pražnjenje. Ne zadržavajte se ispod podignute posude.

#### PAŽNJA

Opasnost od povreda i oštećenja!

- Tokom pražnjenja rotirajući valjak za metenje može da odbaci unaokolo nakupljeni materijal. Održavajte dovoljan razmak.



- Podignuti valjak za metenje i bočnu metlu pomoću poluga za rukovanje: Poluga za rukovanje 1 na sredinu, a poluga za rukovanje 3 prema napred.
- Da zatvorite poklopac posude upravljačku polugu (4) pomerite unazad.
- Da podignete posudu za nakupljenu prljavštinu upravljačku polugu (2) pomerite unazad.
- Polako navežite uređaj do sabirne posude.
- Zakočite pozicionu kočnicu.
- Otvorite poklopac posude tako što ćete upravljačku polugu (4) pritisnuti unapred i isprazniti posudu za nakupljenu prljavštinu.
- Da zatvorite poklopac posude upravljačku polugu (4) povucite unazad tako da se zakrene u krajnji položaj.
- Otkočite pozicionu kočnicu.
- Polako udaljite uređaj od sabirne posude.
- Spustite posudu za nakupljenu prljavštinu u krajnji položaj tako što ćete upravljačku polugu (2) pomeriti unapred.

#### Isključivanje uređaja

- Pritisnite kočnu pedal i držite je pritisnutom.
- Zakočite pozicionu kočnicu.
- Kontaktni ključ okrenite u položaj "0" i izvucite ključ.

## Transport

### ⚠ OPASNOST

Oštećenja pri transportu!

- Obratite pažnju na neto težinu (transportnu težinu) uređaja prilikom transporta vozilima ili prikolicama.
- Prilikom transporta vozilima osigurajte uređaj od klizanja i nakretanja u skladu sa odgovarajućim važećim propisima.
- Kontaktni ključ okrenite u položaj "0" i izvucite ključ.
- Zakočite pozicionu kočnicu.
- Zateznim remenjem, užadima ili lancima osigurajte uređaj na četiri mesta vezivanja.
- Podložite mu klinove pod točkove.
- Prilikom transporta uređaja za metenje odvojite akumulator.

## Skladištenje/mirovanje

### ⚠ OPASNOST

Opasnost od povreda i oštećenja! Pri skladištenju imajte u vidu težinu uređaja.

- Uređaj za metenje odložite na ravnoj površini, na suvom mestu zaštićenom od mraza. Prekrijte ga kako biste ga zaštitili od prašine.
  - Podignite valjak za metenje i bočne metle kako im se čekinje ne bi oštetile.
  - Zatvorite poklopac posude.
  - Kontaktni ključ okrenite u položaj "0" i izvucite ključ.
  - Zakočite pozicionu kočnicu.
  - Osigurajte ga od samopokretanja.
- Ukoliko nećete da koristite uređaj za metenje neko duže vreme, dodatno obratite pažnju na sledeće:
- Očistite ga iznutra i spolja.
  - Izvucite akumulatorski utikač uređaja.
  - Napunite akumulator i dopunjavajte ga otprilike svaka 2 meseca.

## Nega i održavanje

### Opšte napomene

#### PAŽNJA

Opasnost od oštećenja!

- Filter za prašinu ne sme da se pere u vodi.
- Servisne radove smeju da vrše samo ovlašćene servisne službe ili stručnjaci za izvođenje takvih radova, koji su upoznati sa svim relevantnim sigurnosnim propisima.
- Kod prenosivih uređaja za profesionalnu primenu mora se izvršiti ispitivanje sigurnosti u skladu sa VDE 0701.
- Uređaj za metenje postavite na ravnu podlogu.
- Kontaktni ključ okrenite u položaj "0" i izvucite ključ.
- Zakočite pozicionu kočnicu.

### Čišćenje

#### OPREZ

Opasnost od oštećenja!

- Uređaj ne sme da se čisti mlazom vode iz creva ili vodom pod visokim pritiskom (opasnost od kratkih spojeva ili drugih oštećenja).

### Čišćenje uređaja iznutra

#### ⚠ OPASNOST

Opasnost od povreda!

- Nosite masku za zaštitu od prašine i zaštitne naočare.
- Uređaj prebrišite krpom.
- Izduvajte ga komprimovanim vazduhom.

### Spoljašnje čišćenje uređaja

- Uređaj prebrišite vlažnom krpom natopljenom u rastvor blagog sredstva za pranje.

**Napomena:** Nemojte koristiti nagrizaјуća sredstva za čišćenje.

### Intervali održavanja

**Napomena:** Brojač radnih sati ukazuje na vremena kada treba vršiti radove na održavanju.

### Održavanje koje obavlja vlasnik

**Napomena:** Sve radove na servisiranju i održavanju, u slučaju da vlasnik samostalno održava uređaj, mora obavljati kvalifikovano stručno lice. Po potrebi se ti radovi u svako doba mogu prepustiti stručnom prodavcu Kärcher proizvoda.

#### Svakodnevno održavanje:

- Proverite pohabanost valjka za metenje i bočnih metli i da u njima nema upletenih traka.
- Proverite ispravnost svih komandnih elemenata.
- Proverite da li je uređaj oštećen.

#### Sedmično održavanje:

- Proverite hidraulički sklop.
- Proverite nivo hidrauličkog ulja.
- Proverite nivo kočne tečnosti.
- Proverite pohabanost brtvenih letvica, po potrebi ih zamenite.
- Proverite i eventualno podmažite poklopac posude.

#### Održavanje u slučaju pohabanosti:

- Zamenite zaptivne letvice.
- Naknadno podesite odnosno zamenite bočne zaptivke.
- Zamenite valjak za metenje.
- Zamenite bočne metle.

**Napomena:** Za opis vidi poglavlje "Radovi na održavanju".

### Održavanje koje obavlja servisna služba

#### Održavanje nakon 50 radnih sati:

- Izvršite prvu inspekciju u skladu sa servisnom knjižicom.

#### Održavanje nakon 250 radnih sati:

- Izvršite inspekciju u skladu sa servisnom knjižicom.

**Napomena:** Radi održavanja prava na garantne usluge tokom garantnog roka sve servisne radove sme obavljati isključivo ovlašćena Kärcher servisna služba i to u skladu sa servisnom knjižicom.

### Radovi na održavanju

#### Priprema:

- Uređaj za metenje postavite na ravnu podlogu.
- Kontaktni ključ okrenite u položaj "0" i izvucite ključ.
- Zakočite pozicionu kočnicu.

## Opšte sigurnosne napomene

### ⚠ OPASNOST

Opasnost od povreda! Uvek postavite sigurnosnu polugu kada je posuda za nakupljenu prljavštinu podignuta.



- 1 Držać sigurnosne poluge
  - 2 Sigurnosna poluga
- Sigurnosnu polugu za visoko pražnjenje preklonite prema gore i utaknite u držać (time ste je fiksirali).

## Zamena akumulatora

### PAŽNJA

Prilikom ugradnje baterija, obratiti pažnju na usmerenost polova baterije. Ugradnja polova sa leve strane u smeru kretanja. Akumulatori se menjaju samo u paru. Zamenu smeju vršiti samo kvalifikovani stručnjaci.

- Zbog velike težine (450 kg), zamena mora da se izvrši pomoću dizalice.

**Napomena:** Pre zamene baterije odvijte poprečni držać.



- 1 Polovi baterije - sa leve strane u smeru vožnje
  - 2 Poprečni držać
- Prilikom demontiranja akumulatora pazite na to da se prvo odvoji kabl sa minus pola.
- Uže krana pričvrstite na 4 ušice kompletnog akumulatorskog seta pa pažljivo izvadite akumulatore.

## Provera nivoa kočne tečnosti i dopuna

### ⚠ OPASNOST

Opasnost od povreda!

→ Uvek postavite sigurnosnu polugu kada je posuda za nakupljenu prljavštinu podignuta.

→ Osiguranje izvedite samo izvan oblasti opasnosti.

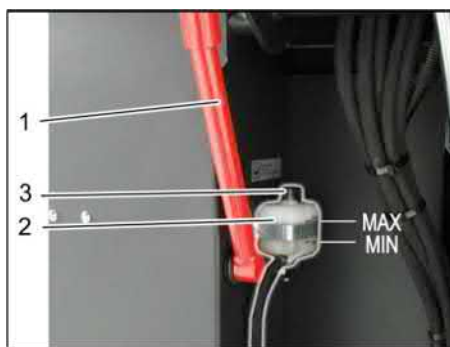

- 1 Držać sigurnosne poluge
  - 2 Rezervoar za kočnu tečnost
  - 3 Poklopac
- Podignite posudu za prljavštinu i osigurajte je sigurnosnom polugom; pogledajte o tome više u poglavlju „Pražnjenje posude za nakupljenu prljavštinu“
- Proverite da li u rezervoaru ima dovoljno kočne tečnosti.
- Napomena**  
Nivo mora da bude između oznaka za minimum i maksimum.
- Ako je to potrebno, dolijte DOT-kočnu tečnost koju možete da nabavite u trgovinama.

## Provera i dolivanje hidrauličkog ulja

### SAVET

Posuda za prljavštinu ne sme da bude podignuta.

- Otvorite poklopac motora.



- 1 Rezervoar za hidrauličko ulje
  - 2 Kontrolno okno
  - 3 Poklopac otvora za ulivanje ulja
- Na kontrolnom oknu proverite nivo hidrauličkog ulja.
- Nivo ulja mora da se nalazi između oznaka "MIN" i "MAX".
  - Ako je nivo opao ispod oznake "MIN", treba dopuniti hidrauličko ulje.
- Odvijte poklopac otvora za ulivanje ulja.
- Očistite prostor za punjenje.
- Dopunite hidrauličko ulje.

## Za vrstu ulja pogledajte tehničke podatke

- Zavijte poklopac otvora za ulivanje ulja.

## Provera hidrauličkog sklopa

- Zakočite pozicionu kočnicu.
- Pokrenite motor.

Održavanje hidrauličkog sklopa sprovodi isključivo servisna služba preduzeća Kärcher.

- Proverite zaptivenost svih hidrauličkih creva i priključaka.

## Provera valjka za metenje

- Sedite na sedište.
- Postavite poluga za izbor smera vožnje u središnji položaj.
- Okrenite kontaktni ključ u položaj "1".
- Podignite posudu za prljavštinu u krajnji položaj.
- Kontaktni ključ okrenite u položaj "0" i izvucite ključ.
- Zakočite pozicionu kočnicu.
- Koristite sigurnosnu polugu za visinsko pražnjenje.
- Odstranite trake ili petlje sa valjka za metenje
- Izvadite sigurnosnu polugu.
- Utaknite kontaktni ključ u kontaktnu bravu.
- Okrenite kontaktni ključ u položaj "1".
- Spustite posudu za prljavštinu u krajnji položaj.
- Kontaktni ključ okrenite u položaj "0" i izvucite ključ.

## Zamena valjka za metenje



- 1 Ključ
  - 2 Bočna oplata
- Podignite posudu za nakupljenu prljavštinu i poduprite je sigurnosnom polugom.
- Ključem otvorite bočnu oplatu.



- 1 Kuka za držanje
  - 2 Leptir navrtka
  - 3 Bočna zaptivka
- Odvijte leptir navrtke.
- Skinite kuku za držanje.
- Bočnu zaptivku preklonite prema spolja.
- Odvijte pričvrtni zavrtanj prihvatnika valjka za metenje pa zakrenite prihvatnik prema spolja.
- Izvadite valjak za metenje.



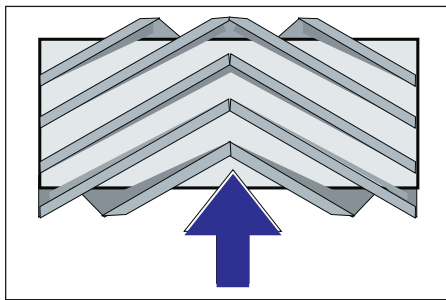

Položaj ugradnje valjka za metenje u smeru vožnje (pogled odozgo)

**Napomena:** Pri ugradnji novog valjka za metenje pazite na položaj garniture čekinja.

→ Ugradite novi valjak za metenje. Žlebovi valjaka za metenje moraju biti nataknuti na ispuste naspramnih držača.

**Napomena:** Nakon ugradnje novog valjka za metenje mora se iznova podesiti profil metenja.

### Provera i podešavanje profila metenja valjka za metenje

**Napomena:** Profil metenja je fabrički podešen na 80 mm, a u slučaju istrošenosti valjka za metenje se može kontinualno podesiti.

→ Proverite pritisak vazduha u gumama.  
 → Isključite usisni ventilator.  
 → Uređaj za metenje odvezite na ravnu i glatku površinu koja je vidljivo prekrivena prašinom ili izmrvljenom kredom.

→ Poluga za rukovanje valjkom za metenje i bočnom metlom (1) prema nazad: valjak za metenje uključen. Poluga za rukovanje valjkom za metenje (3) prema nazad: valjak za metenje se spušta.

→ Valjak za metenje ostaviti da radi na oko 10 sekundi.

→ Poluga za rukovanje valjkom za metenje i bočnom metlom (1) na sredini.

Poluga za rukovanje valjkom za metenje (3) prema napred: valjak za metenje se podiže.

→ Odignite posudu za nakupljenu prljavštinu.

→ Pomerite uređaj vozeći ga unazad.

→ Proverite profil metenja.

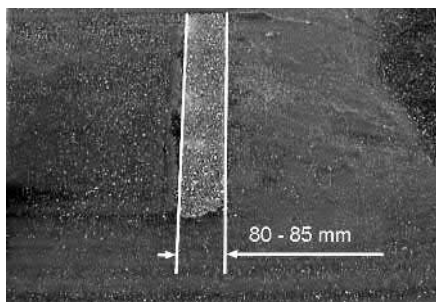

Pometena površina treba da ima oblik pravilnog pravougaonika širine između 80 i 85 mm.



→ Otvoriti i podesiti granični zavrtnj naknadnog podešavanja habanja (12). Graničnik prema gore: uži profil metenja.

Graničnik prema dole: širi profil metenja.

→ Ponovo čvrsto pritegnuti granični zavrtnj.

→ Ponovo proveriti profil metenja valjka za metenje kao što je već opisano.

### Provera i podešavanje profila metenja bočne metle

→ Podignite bočnu metlu.

→ Uređaj za metenje odvezite na ravnu i glatku površinu koja je vidljivo prekrivena prašinom ili izmrvljenom kredom.

→ Bočnu metlu sa polugom za rukovanje spustiti i ostaviti da radi oko 10 sekundi.

→ Podignite bočnu metlu.

→ Pomerite uređaj vozeći ga unazad.

→ Proverite profil metenja.

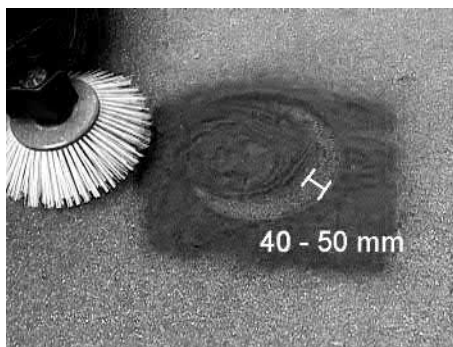

Profil metenja bi trebao biti širok između 40-50 mm.

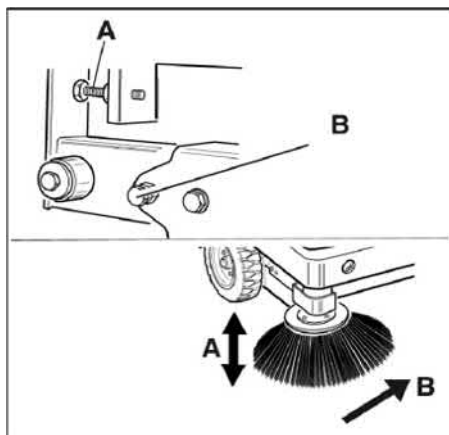

→ Profil metenja korigujte pomoću dva zavrtnja za podešavanje.

→ Proverite profil metenja.

### Podešavanje bočnih zaptivki

#### ⚠ OPASNOST

*Opasnost od povreda! Uvek postavite sigurnosnu polugu kada je posuda za nakupljenu prljavštinu podignuta.*

- Podignite posudu za prljavštinu i osigurajte je sigurnosnom polugom.
- Sigurnosnu polugu za visoko pražnjenje preklopite prema gore i utaknite u držač (time ste je fiksirali).



- 1 Držač sigurnosne poluge
- 2 Sigurnosna poluga

→ Bočnu oplatu otvorite kao što je opisano u poglavlju "Zamena valjka za metenje".

→ Otputite 6 kom. leptir navrtki na bočnom limenom držaču.

→ Otputite 3 kom. navrtki (širine ključa 13) na prednjem limenom držaču.

→ Bočnu zaptivku pritisnite na dole (uzdužna rupa) tako da bude udaljena 1 - 3 mm od poda.

→ Zavijte limene držače.

→ Ponovite postupak na drugoj strani uređaja.

### Ručno čišćenje filtera za prašinu



→ Uključite ručno čišćenje filtera.

### Provera i zamena filtera za prašinu

#### ⚠ UPOZORENJE

*Opasnost od povreda!*

→ *Prilikom radova na filterskom sklopu nosite masku za zaštitu od prašine. Pridržavajte se propisa o sigurnosti pri radu sa finom prašinom.*

→ Očistite filter za prašinu uz pomoć prekidača za čišćenje filtera.

→ Ispraznite posudu sa nakupljenom prljavštinom.



- 1 Blokada poklopca uređaja
- 2 Poklopac uređaja
- 3 Poklopac filtera

- Odvijte zavrtnanj sa zvezdastom glavom kako biste otvorili blokadu.
- Preklopote poklopac uređaja prema napred.

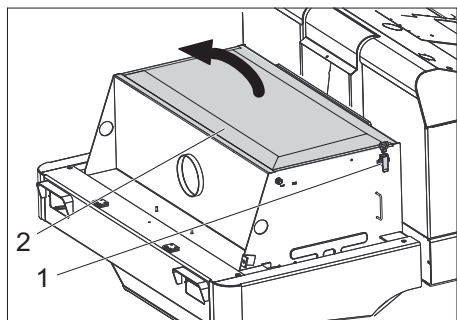

- 1 Zatvarač, poklopac filtera (2x)
  - 2 Poklopac filtera
- Otvorite zatvarač.
  - Otvorite poklopac filtera.



- 1 Poprečni držač
  - 2 Filter za prašinu
- Proverite filter za prašinu, po potrebi ga očistite ili zamenite.

#### Napomena

Filter za prašinu sme da menja samo servisna služba kompanije Kärcher.

- Postavite i pričvrstite poklopac filtera.

#### Zamena sijalice prednjeg fara (opcija)

- Odvijte prednji far.
- Izvadite far i izvucite utikače.

**Napomena:** Pazite na položaje utikača.

- Rastavite prednji far.
- Razvucite i izvadite kućište prednjeg fara držeći ga pritom vodoravno, budući da lampa nije pričvršćena.
- Otkočite blokirnu kuku i izvadite sijalicu.
- Stavite novu sijalicu.
- Sastavite uređaj obrnutim redosledom.

#### Zamena sijalice migavca (opcija)

**Napomena:** Da biste zamenili sijalicu migavca, skinite staklo migavca s kućišta.

#### Zamena osigurača

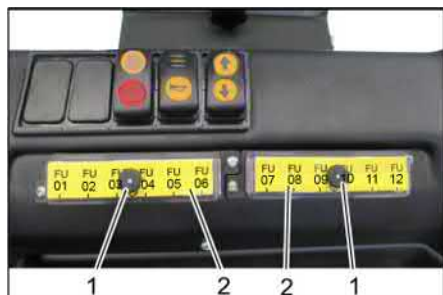

- 1 Navrtke sa nazubljenom glavom
  - 2 Poklopac kutije sa osiguračima
- Izvijte navrtku sa nazubljenom glavom.
  - Otvorite poklopac kutije sa osiguračima.
  - Proverite osigurače.

- Neispravne osigurače zamenite novim.  
**Napomena:** Koristite samo osigurače iste jačine.

FU01	Sigurnosni relej Vozna pedala	3 A
FU02	Višenamenski ekran	5 A
FU03	Isključivanje baterije	3 A
FU04	Prekidač za izbor smeru vožnje	3 A
FU05	Upravljanje vožnjom	3 A
FU06	Vibracioni sistem	15 A
FU07	Upravljanje usisnog sistema	3 A
FU08	Rotirajuće svetlo	7.5 A
FU09	Sirena	7.5 A
FU10	Osvetljenje	15 A
FU11	Brisač stakla	3 A
FU12	Upravljačka kabina (opcija)	10 A
FU 13*	Vozni motor	125 A
FU 14*	Elektromotor	100 A
FU 15*	Usisni ventilator	20 A

\* Ove osigurače sme da se zameni isključivo servisna služba, jer je neophodna provera uređaja na postojanje svih mogućih eventualnih greški.

## Izjava o usklađenosti sa propisima EU

Ovim izjavljujemo da ovde opisana mašina po svojoj koncepciji i načinu izrade, sa svim njenim modelima koje smo izneli na tržište, odgovara osnovnim zahtevima dole navedenih propisa Evropske Zajednice o sigurnosti i zdravstvenoj zaštiti. Ova izjava prestaje da važi ako se bez naše saglasnosti na mašini izvedu bilo kakve promene.

**Proizvod:** Mašina za metenje sa usisavanjem samohodna  
**Tip:** KM 120/250 R Bp  
1.186-002.0  
KM 120/250 R Bp Pack  
1.186-003.0

#### Odgovarajuće EU-direktive:

2006/42/EZ (+2009/127/EZ)  
2014/30/EU  
2000/14/EZ

#### Primenjene usklađene norme:

EN 60335-1  
EN 60335-2-72  
EN 55012: 2007 + A1: 2009  
EN 61000-6-2: 2005  
EN 62233: 2008

#### Primenjeni postupak ocenjivanja usklađenosti:

2000/14/EZ: Prilog V

#### Nivo jačine zvuka dB(A)

Izmerena: 88  
Zagarantova 90  
na:

Potpisnici deluju po nalogu i uz punomoć upravnog odbora.

  
H. Jenner

Chairman of the Board of Management

  
S. Reiser

Director Regulatory Affairs & Certification

Opunomoćeni za izradu dokumentacije:  
S. Reiser

Alfred Kärcher SE & Co. KG  
Alfred-Kärcher-Straße 28-40  
71364 Winnenden (Germany)  
Tel.: +49 7195 14-0  
Fax: +49 7195 14-2212

Winnenden, 2018/10/01

## Otklanjanje smetnji



Smetnja	Otklanjanje
Uređaj se ne kreće ili vozi sasvim polako.	Sedite na sedište vozača, kontaktni prekidač sedišta vozača se aktivira.
	Osigurač voznog motora FU 13 treba da proveri servisna služba
	Punjenje ili zamena akumulatora
	Otkočite pozicionu kočnicu
	Proverite da nema upletenih traka ili petlji.
	Obavestite Kärcher servisnu službu.
Pišteći zvuk u hidraulici	Sipajte hidrauličku tečnost
	Obavestite Kärcher servisnu službu.
Četke se vrte polako ili se uopšte ne vrte	Proverite da nema upletenih traka ili petlji.
	Obavestite Kärcher servisnu službu.
U prostoru četki je usisna snaga mala ili je uopšte nema	Čišćenje filtera
	Obavestite Kärcher servisnu službu.
Uređaj diže prašinu	Podešavanje bočnih zaptivki
	Uključite ventilator.
	Očistite filter za prašinu
	Zamenite filterske zaptivke
	Obavestite Kärcher servisnu službu.
Jedinica za čišćenje ostavlja prljavštinu da leži	Ispraznite posudu za nakupljenu prljavštinu
	Očistite filter za prašinu
	Zamenite valjak za metenje.
	Naknadno podesite profil metenja
	Zamenite zaptivne trake na posudi za prljavštinu
	Uklonite strana tela koja blokiraju valjak za metenje
Obavestite Kärcher servisnu službu.	
Posuda za prljavštinu ne može da se podigne ili spusti	Proverite osigurače.
	Ukloniti saigurnosni podupirač sa posude za nakupljenu prljavštinu
	Obavestite Kärcher servisnu službu.
Posuda za prljavštinu se vrti presporo ili se uopšte ne vrti	Obavestite Kärcher servisnu službu.
Smetnje u radu s hidrauličkim pokretnim delovima	Obavestite Kärcher servisnu službu.

## Tehnički podaci

		KM 120/250 R Bp	KM 120/250 R Bp Pack
<b>Podaci uređaja</b>			
Brzina vožnje prema napred	km/h	6	6
Brzina vožnje unazad	km/h	3	3
Savladvanje uspona (maks.)	--	14%	14%
Površinski učinak bez bočnih metli	m <sup>2</sup> /h	5400	5400
Površinski učinak sa 1 bočnom metlom	m <sup>2</sup> /h	7200	7200
Radna širina bez bočne metle	mm	900	900
Radna širina sa 1 bočnom metlom	mm	1200	1200
Stepen zaštite, zaštićeno od kapajuće vode	--	IPX 3	IPX 3
Trajanje primene pri napunjenom akumulatoru	h	--	3,5
<b>Električne komponente</b>			
Kapacitet akumulatora	V, Ah	--	36, 360
Akumulatorski set	kg	--	450
<b>Hidrauličke komponente</b>			
Količina ulja u kompletnom hidrauličkom sklopu	l	25	25
Količina ulja u hidrauličkom rezervoaru	l	20,5	20,5
Tip hidrauličkog ulja	--	HV 46	HV 46
<b>Posuda za nakupljenu prljavštinu</b>			
Maksimalna visina pražnjenja	mm	1400	1400

Zapremina posude za prljavštinu	l	250	250
<b>Valjak za metenje</b>			
Prečnik valjka za metenje	mm	300	300
Širina valjka za metenje	mm	900	900
Broj obrtaja	1/min	325	325
Profil metenja	mm	80	80
<b>Bočna metla</b>			
Prečnik bočnih metli	mm	600	600
Broj obrtaja (kontinualno)	1/min	61	61
<b>Pneumatici od pune gume</b>			
Veličina napred	--	15-4,5 x 8	15-4,5 x 8
Veličina pozadi	--	15-4,5 x 8	15-4,5 x 8
<b>Kočnica</b>			
Prednji točkovi	--	mehanička	mehanička
Zadnji točak	--	Električno	Električno
<b>Filterski i usisni sistem</b>			
Tip	--	Vrećasti filter	Vrećasti filter
Broj obrtaja	1/min	2800	2800
Površina filtera za finu prašinu	m <sup>2</sup>	6,0	6,0
Nominalni podpritisk usisnog sistema	mbar	15,5	15,5
Nominalni zapreminski protok usisnog sistema	m <sup>3</sup> /h	800	800
Vibracioni sistem	--	Elektromotor	Elektromotor
<b>Okolni uslovi</b>			
Temperatura	°C	-5 do +40	-5 do +40
Vlažnost vazduha, bez stvaranja kondenzata	%	0 - 90	0 - 90
<b>Izračunate vrednosti prema EN 60335-2-72</b>			
<b>Emisija buke</b>			
Nivo zvučnog pritiska L <sub>pA</sub>	dB(A)	70	70
Nepouzdanost K <sub>pA</sub>	dB(A)	3	3
Nivo zvučne snage L <sub>WA</sub> + nepouzdanost K <sub>WA</sub>	dB(A)	90	90
<b>Vibracije uređaja</b>			
Vrednost vibracije na ruci	m/s <sup>2</sup>	0,7	0,7
Sedište	m/s <sup>2</sup>	0,5	0,5
Nepouzdanost K	m/s <sup>2</sup>	0,1	0,1
<b>Dimenzije i težine</b>			
Dužina x širina x visina	mm	2082x1250x1450	2082x1250x1450
Poluprečnik okretanja udesno	mm	1350	1350
Poluprečnik okretanja ulevo	mm	1350	1350
Prazna težina (bez/sa akumulatorom)	kg	750/1200	750/1200
Dozvoljena ukupna težina	kg	1620	1620
Dozvoljeno opterećenje prednje osovine	kg	797	797
Dozvoljeno opterećenje zadnje osovine	kg	823	823
<b>Zadržavamo pravo na tehničke promene!</b>			

Общи указания . . . . .	BG	1
Опазване на околната среда	BG	1
Гаранция . . . . .	BG	1
Принадлежности и резервни части . . . . .	BG	1
Символи на Упътването за употреба . . . . .	BG	1
Символи на уреда . . . . .	BG	1
Употреба по предназначение	BG	2
Предвидима грешна употреба . . . . .	BG	2
Подходящи настилки . . . . .	BG	2
Указания за безопасност . . . . .	BG	2
Указания за безопасност при обслужване . . . . .	BG	2
Указания за безопасност при режим движение . . . . .	BG	3
Указания за безопасност за уреди задвижвани от батерии . . . . .	BG	3
Уреди с високо изпразване	BG	3
Уреди със защитен покрив за водача . . . . .	BG	3
Указания за безопасност за транспортиране на уреда	BG	3
указания за безопасност за поддръжка и техническо обслужване . . . . .	BG	3
Функция . . . . .	BG	3
Указания за разтоварване . . . . .	BG	3
Обслужващи и функционални елементи . . . . .	BG	4
Изображение на машината за метене . . . . .	BG	4
Обслужващо поле . . . . .	BG	4
Преди пускане в експлоатация	BG	5
Блокиране/освобождение на застопоряващата спиратка . . . . .	BG	5
Пускане в експлоатация . . . . .	BG	5
Общи указания . . . . .	BG	5
Контролни и поддържащи дейности . . . . .	BG	5
Указания за безопасност акумулатори . . . . .	BG	5
Зареждане на акумулаторите . . . . .	BG	5
Експлоатация . . . . .	BG	6
Да се настрои седалката на водача . . . . .	BG	6
Стартиране на уреда . . . . .	BG	6
Пътуване на уреда . . . . .	BG	6
Режим метене . . . . .	BG	6
Да се изпразни резервоара за изметеното . . . . .	BG	7
Изключете уреда . . . . .	BG	7
Транспорт . . . . .	BG	7
Съхранение/Спиране . . . . .	BG	7
Грижи и поддръжка . . . . .	BG	7
Общи указания . . . . .	BG	7
Почистване . . . . .	BG	8
Интервали на поддръжка	BG	8
Дейности по поддръжката	BG	8
ЕС Декларация за съответствие	BG	11
Помощ при неизправности . . . . .	BG	12
Технически данни . . . . .	BG	12

  Преди първото използване на Вашия уред прочетете това оригинално инструкция за работа, действайте според него и го запазете за

по-късно използване или за следващия притежател.

## Общи указания

Ако при разопаковане установите транспортна повреда, уведовете магазина, от който сте закупили уреда.

- Предупредителните и указателните табелки на уреда дават важни напътствия за безопасна работа.
- Освен указанията в ръководството за експлоатация трябва да се спазват и общите нормативни предписания за безопасност и предпазване от злополуки.

## Опазване на околната среда



Опаковъчните материали могат да се рециклират. Моля не хвърляйте опаковките при домашните отпадъци, а ги предайте на вторични суровини с цел повторна употреба.



Старите уреди съдържат ценни материали, подлежащи на рециклиране, които могат да бъдат употребени повторно. Поради това моля отстранявайте старите уреди, използвайки подходящи за целта системи за събиране.

Акумулатори, масло, горива и подобни на тях не бива да попадат в околната среда. Моля, изхвърляйте тези материали чрез подходящи системи за събиране.

## Указания за съставките (REACH)

Актуална информация за съставките ще намерите на:

[www.kaercher.com/REACH](http://www.kaercher.com/REACH)

## Гаранция

Във всяка страна важат гаранционните условия, публикувани от оторизираната от нас дистрибуторска фирма. Евентуални повреди на Вашия уред ще отстраним в рамките на гаранционния срок безплатно, ако се касае за дефект в материалите или при производство. В гаранционен случай се обърнете към дистрибутора или най-близкия оторизиран сервис, като представите касовата бележка.

## Принадлежности и резервни части

### ⚠ ОПАСНОСТ

За да се избегнат усложнения, ремонтите и монтажа на резервни части на уреда да се извършват само от оторизирания сервис.

- Могат да се използват само принадлежности и резервни части, които са позволени от производителя. Оригиналните принадлежности и оригинални резервни части гарантират сигурната и безпроблемна работа на уреда.

– Други информации относно резервните части можете да получите на [www.kaercher.com](http://www.kaercher.com) в област Сервиз.

## Символи на Упътването за употреба

### ⚠ ОПАСНОСТ

Предупреждава за непосредствено грозяща опасност, която води до тежки телесни повреди или до смърт.

### ⚠ ПРЕДУПРЕЖДЕНИЕ

Предупреждава за възможна опасна ситуация, която би могла да доведе до тежки телесни повреди или смърт.

### ⚠ ПРЕДПАЗЛИВОСТ

Указание за възможна опасна ситуация, която би могла да доведе до леки телесни повреди или материални щети.

### ВНИМАНИЕ

Указание за възможна опасна ситуация, която може да доведе до материални щети.

## Символи на уреда



Опасност от изгаряне поради горещи повърхности! Преди работа по уреда, уредбата на ауспуха да се остави да се охлади достатъчно.



Извършвайте работата по уреда с подходящи ръкавици.



Опасност от прищипване поради заклещване между подвижни части на превозното средство.



Опасност от нараняване поради подвижни части. Не бъркайте върте.



Опасност от пожар. Не засмуквайте горящи или тлеещи предмети.

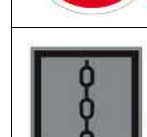

Закрепване на веригата / точка за окачване на кран

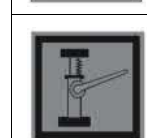

Точки за захващане на автомобилния крик



Максимален наклон на основата при придвижване с повдигнат резервоар за изметеното.



По посока на движението преминавайте само по наклони до 14 %.

	Внимание въртяща се четка (спазвайте посоката на въртене).
	Предупреждение за опасно електрическо напрежение!
	Съблюдавайте указанията!
	Управлявайте бавно!
	Моля прочетете упътването за работа и действайте според него!
	Опасност от повреда! Не мийте филтъра за прах.

## Употреба по предназначение

Машината за метене е предвидена за почистване на подови повърхности за промишлена употреба, напр. за следните области на приложение:

- паркинги
- производствени системи
- логистични зони
- хотели
- търговия
- складови зони
- тротоари
- Тази метачна машина е предназначена за метене на замърсени повърхности вътре и навън.
- Уредът с приспособленията за работа преди използване да се провери за безупречно състояние и експлоатационна сигурност. Ако уредът не е в отлично състояние, използването му е забранено.
- Използвайте тази метачна машина само в съответствие със задачите в настоящото Упътване за експлоатация.
- По уреда не трябва да се предприемат промени.
- Уредът е подходящ само за описаните в Упътването за експлоатация покрития.
- Могат да се минава само по повърхности, позволени от предприемача или неговите упълномощени лица за използване на машините.
- По принцип важи: Леснозапалимите материали да се държат далече от уреда (Опасност от експлозия/ пожар).

## Предвидима грешна употреба

- Никогa не измитайте/засмуквайте експлозивни течности, възпламеняеми газове, както и не разреждени киселини и разтворители! Към тях принадлежат бензин, разредители за бои или мазут, които при завихряне с въздуха за всмукване могат да образуват експлозивни пари или смеси, освен това ацетон, не разреждени киселини и разтворители, тъй като те атакуват използваните за уреда материали.
- Никогa не метете/не засмуквайте реактивни метални прахове (напр. алуминий, магнезий, цинк) във връзка със силно активни и кисели почистващи препарати образуват експлозивни газове.
- Не измитайте/засмуквайте горящи или тлеещи предмети.
- Уредът не е подходящ за измитане на опасни за здравето вещества.
- Забранява се престоя в опасни области. Забранена е работата във взривоопасни помещения.
- Взимането със себе си на придружаващи лица не се допуска.
- С този уред не е позволено избутва-не/теглене или транспортиране на предмети.

## Подходящи настилки

- Асфалт
- Индустриални подове
- Циментови подове
- Бетон
- Павега

## Указания за безопасност

### Указания за безопасност при обслужване

- За поддържане на въздуха и пътищата на утечен ток уредът не трябва да се използва на височина 2000 метра над морското равнище.
- (Важи само за Финландия) Ако уредът е оборудван с гъвкав тръбопровод от PVC, не трябва да се използва при ниски температури на заобикалящата среда (под 0°C). При въпроси относно Вашия уред, моля, свържете се с Kärcher.
- Уредът с приспособленията за работа преди използване да се провери за безупречно състояние и експлоатационна сигурност. Ако уредът не е в отлично състояние, използването му е забранено.
- Да се спазват указанията за безопасност при работа с уреда в опасни зони (например на бензиностанции). Забранена е работата във взривоопасни помещения.

### ⚠ ОПАСНОСТ

Опасност от нараняване!

- Не използвайте уреда без защитен покрив против падащи предмети в области, където съществува възможността, обслужващият персо-

нал да бъде засегнат от падащи предмети.

- Обслужващото лице трябва да използва уреда според предписанията. По време на работа то трябва да се съобразява с околните предмети и да внимава за трети лица и особено за деца.
- Трябва да се спазват основно мерките на предписанията, правилата и правилниците, които са валидни за моторни превозни средства.
- Преди началото на работа обслужващото лице трябва да се увери, че всички защитни приспособления са поставени правилно и функционират.
- Обслужващото лице на уреда е отговорно за злополуки с други лица или с тяхното имущество.
- Обслужващото лице трябва да е с плътно прилепнало облекло. Носете здрави обувки и избягвайте свободното облекло.
- Проверявайте преди навлизане (напр. деца). Погрижете се за достатъчна видимост!
- Уредът никогa не трябва да се оставя без надзор, докато моторът работи. Обслужващото лице може да напуска уреда едва тогава, когато моторът е угаснал, уредът е осигурен против непреднамерени движения и ключът е изваден.
- За да се избегне некомпетентна употреба на уреда, да се извади ключа.
- Уредът трябва да се използва само от хора, които са обучени за експлоатацията му и които са доказали способностите си за работа с него, и са натоварени изрично с използването му.
- Този уред не е предназначен за това, да бъде използван от лица (включително деца) с ограничени физически, сензорни и умствени способности и липса на опит и/или липса на познания, освен ако те са под надзора на отговарящо за тяхната безопасност лице или са получили от него инструкции, как да използват уреда.
- Децата трябва да бъдат под надзор, за да се гарантира, че няма да играят с уреда.

### ПРЕДПАЗЛИВОСТ

Опасност от увреждане! Не измитайте ленти, шнурове или тел, защото те могат да се завият около метящия валеж.

## Указания за безопасност при режим движение

### ⚠ **ОПАСНОСТ**

Опасност от нараняване! Проверете товароносимостта на основата, преди да преминете по нея.

### ⚠ **ОПАСНОСТ**

Опасност от злополука, опасност от нараняване!

Опасност от преобръщане при твърде големи наклони.

– По посока на движението преминавайте само по наклони до 14 %.

Опасност от преобръщане при бързо движение на завои (особено при завои наляво).

– На завоите да се кара бавно.

Опасност от преобръщане при нестабилна основа.

– Уредът да се движи само на укрепена основа.

Опасност от преобръщане при твърде голем страничен наклон.

– Напречно на посоката на движение да се преминават само наклони до максимално 10%.

## Указания за безопасност за уреди задвижвани от батерии

**Указание:** Гаранционни претенции могат да съществуват само, ако използвате препоръчаните от Kärcher акумулатори и зарядни устройства.

– Непременно да се спазват указанията за експлоатация на производителя на акумулатора и на зарядното устройство. Спазвайте препоръките на законодателя при боравене с акумулатори.

– Никога не оставяйте акумулаторите в разредено състояние, а ги заредете отново възможно най-скоро.

– За избягване на блуждаещи токове поддържайте акумулаторите винаги чисти и сухи. Пазете от замърсявания, напр. от метален прах.

– Не поставяйте инструменти върху акумулаторите. Късо съединение и опасност от експлозия.

– В никакъв случай не се занимавайте в открит пламък, не създавайте искри и не пушете в близост до акумулатор или в помещение за зареждане на акумулатор. Опасност от експлозия.

– Да не се докосват горещите части, напр. задвижващ мотор (опасност от изгаряне).

– Внимание при боравене с киселини за акумулатори. Спазвайте съответните правила по техника на безопасност!

– Изразходваните акумулатори да се отстраняват опазвайки околната среда за отпадъци съгласно Директивите на ЕО 91/ 157 ЕИО.

## Уреди с високо изпраждане

### ⚠ **ОПАСНОСТ**

Опасност от нараняване!

→ При работа по високото изпраждане повдигайте докрай резервоара за изметеното и го подсигуривайте.

→ Извършвайте обезопасяването на опасната зона само отвън.

## Уреди със защитен покрив за водача

### УКАЗАНИЕ

Защитният покрив за водача (опция) предлага защита против по-едри падащи части. Уредите обаче не предлагат защита против преобръщане!

→ Ежедневно проверявайте защитния покрив за повреда.

→ При повреда на защитния покрив, също и на отделни елементи от него, трябва да се смени целият защитен покрив.

→ Не се разрешава каквато и да е модификация на защитния покрив, както и поставянето на различни от разрешените от Kärcher елементи, компоненти и модули, и това при определени обстоятелства ограничава функцията на защитния покрив.

## Указания за безопасност за транспортиране на уреда

→ Вземете под внимание теглото без товар (тегло при транспорт) на уреда при транспортиране с ремаркета или самолети.

→ За транспортиране на уреда, изваждайте щепсела на акумулатора и закрепвайте уреда надеждно.

## Указания за безопасност за поддръжка и техническо обслужване

→ Преди почистване и поддръжка на уреда, смяна на части или преминаване към друга функция да се изключи уреда и да се извади ключа.

→ При уреди с тракционен акумулатор при всякакви работи по поддръжка и ремонти акумулаторът трябва да се изключва от електрическата система на уреда от мястото на изключване на акумулатора (щепсел на акумулатора).

→ При работа по електрическата уредба трябва да се откачи акумулаторът.

За целта първо разкачете отрицателния, след това положителния полюс.

Повторното свързване се извършва в обратна последователност.

Първо свържете положителния, след това отрицателния полюс.

→ Не трябва да почиствате уреда с маркуч или с водна струя под налягане (опасност от късо съединение или от други повреди).

→ Ремонти трябва да се извършват само от оторизирани сервизи или

от специалисти в тази област, които са запознати с всички предписания за сигурност.

→ Да се спазва проверката във връзка със сигурността в съответствие с валидните местни разпоредби за сменящи мястото си промишлени уреди.

→ Извършвайте работата по уреда с подходящи ръкавици.

## Функция

Машината за метене работи по принципа на лопатата за метене.

– Въртящият се метящ валак изпраща мръсотията директно в резервоара за изметеното.

– Страничната метла почиства ъглите и кантовете на повърхността за метене и изпраща мръсотията в улея на метящия валак.

– Финият прах се засмуква през филтъра за прах с помощта на смукателния уловител.

## Указания за разтоварване

### ⚠ **Опасност**

Опасност от нараняване, опасност от увреждане!

При разтоварване имайте пред вид теглото на уреда!

Тегло (без акумулатори)	750 kg*
Тегло (с акумулатори)	1200 kg*

\* Ако са монтирани приставки, теглото е още по-високо.

→ Не използвайте вилкови транспортъори.

→ При разтоварване на уреда използвайте подходяща рампа или кран!

→ При използване на рампа вземете под внимание: Свободно място на пода 70 мм.

→ Ако уредът се доставя върху палет, с приложените дъски се изгражда рампа за спускане.

Инструкцията се намира на страница 2 (вътрешна страна на корицата).

**Важно указание:** всяка дъска трябва да бъде съответно завинтена с 2 винта.

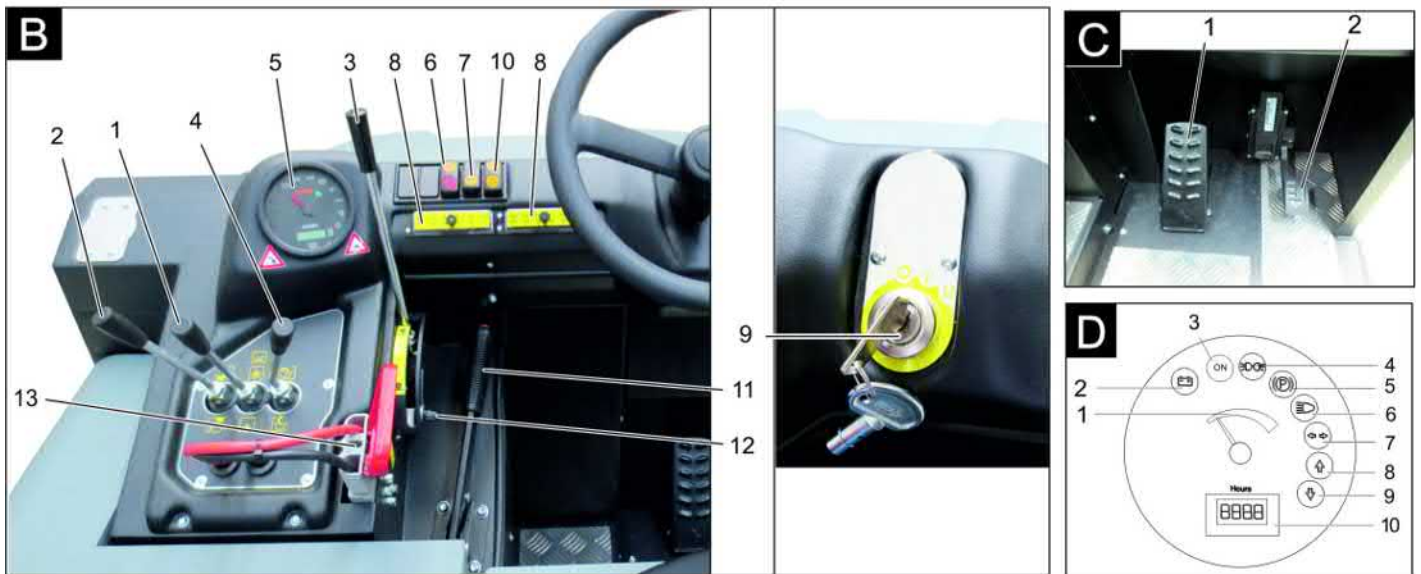
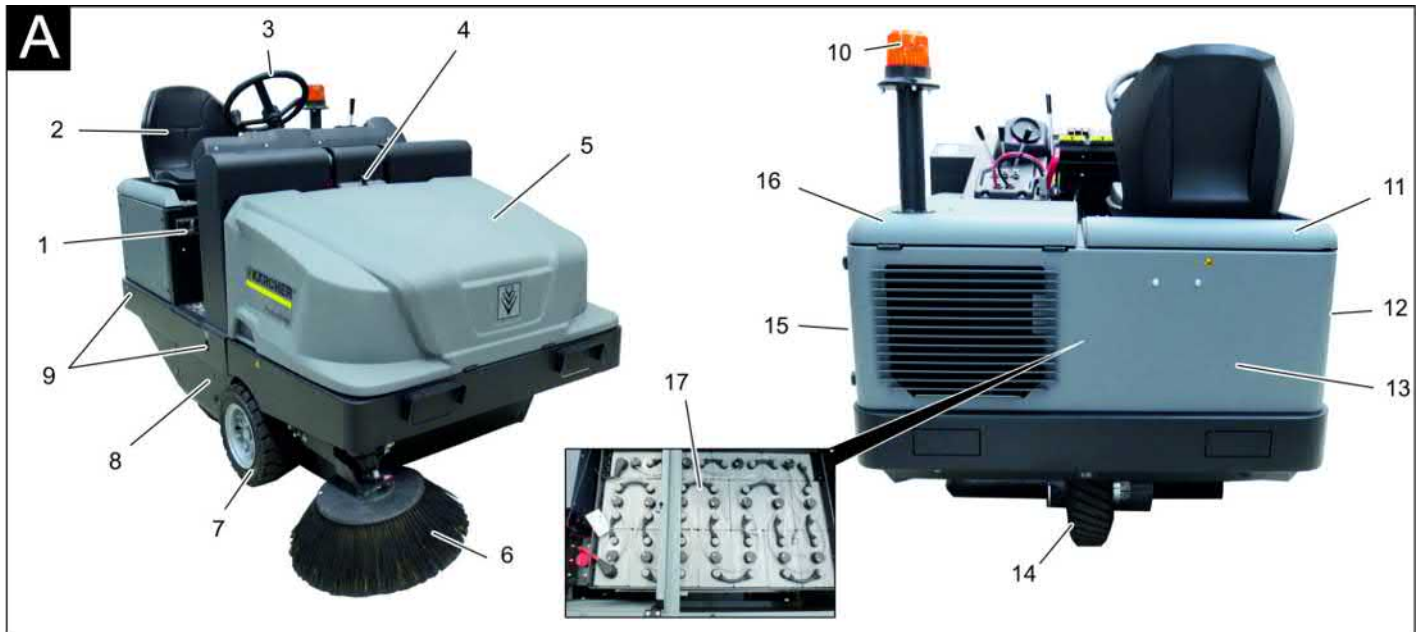

## Изображение на машината за метене

### Фигура A

- 1 Типова табелка
- 2 Седалка (с контактен прекъсвач на седалката)
- 3 Волан
- 4 Блокировка на капака на уреда
- 5 Капак на уреда
- 6 Странична метла, отдясно
- 7 Предно колело
- 8 Достъп до метящия валеж
- 9 Фиксирана точка за закрепване
- 10 Аварийна лампа за светене наоколо
- 11 Капак на уреда отдясно
- 12 Покритие, отдясно
- 13 Облицовка на задната част
- 14 Задвижващо колело
- 15 Покритие, отляво
- 16 Капак отляво (капак на двигателя)
- 17 Комплект акумулатор (само в комплекта на доставката при KM 120/250 R Bp Pack)

## Обслужващо поле

### Фигура B

- 1 Лост за управление на метящия валеж и страничната метла  
Лост напред: Метящ валеж вкл., спускане и вкл. на страничната метла.  
Лост назад: Метящ валеж вкл.
- 2 Лост за обслужване Резервоар за изметеното  
Резервоар за изметеното повдигане/сваляне
- 3 Лост за управление на метящия валеж  
Повдигане и спускане на метящия валеж
- 4 Лост за обслужване Капак на резервоара  
Отваряне/затваряне на капака на резервоара
- 5 Контролни лампи и дисплей
- 6 Прекъсвач вентилатор и почистване на филтъра  
Положение в средата: Почистване на филтъра и вентилатор изкл  
Положение отзад: Вентилатор вкл

Положение отпред: Почистване на филтъра вкл

- 7 Прекъсвач клаксон
- 8 Предпазители
- 9 Запалителен ключ  
Положение 0: Изключване на двигателя  
Положение 1: Запалване вкл  
Положение 2: Стартване на двигателя
- 10 Прекъсвач за избор на посоката на движение
- 11 Застопоряваща спиращка
- 12 Регулиране на износването/настройката на рефлектора за метене - метящ валеж
- 13 Щепсел на акумулатора

### Педали

#### Фигура C

- 1 Спирачен педал
- 2 Педал на газта

### Контролни лампи и дисплей

#### Фигура D

- 1 Капацитет на акумулатора
- 2 Контролна лампа на акумулатора



- 3 Контролна лампа за работното състояние
- 4 Контролна лампа габарити
- 5 Контролна лампа (не свързана)
- 6 Контролна лампа къси светлини
- 7 Контролна лампа (не свързана)
- 8 Контролна рампа посока на движение напред
- 9 Контролна лампа посока на движение назад
- 10 Брояч на работните часове

## Преди пускане в експлоатация

### Блокиране/освобождаване на застопоряващата спирачка

- ➔ Освободете застопоряващата спирачка, при това натиснете спирачния педал.
- ➔ Фиксирайте застопоряващата спирачка, при това натиснете спирачния педал.

## Пускане в експлоатация

### Общи указания

- ➔ Метачната машина се поставя върху равна плоскост.
- ➔ Да се извади ключа за запалването.
- ➔ Да се блокира застопоряващата спирачка.

### Контролни и поддържащи дейности

#### Ежедневно преди начало на експлоатация

- ➔ Проверете състоянието на зареждане на акумулатора, при нужда заредете акумулаторите (вижте глава „Зареждане на акумулатори“).
- ➔ Метящия валик и страничните метли да се проверяват за изтриване и завити ленти.
- ➔ Проверете колелата за завити ленти.
- ➔ Да се проверява функцията на всички обслужващи елементи.
- ➔ Проверете уреда за увреждания.
- ➔ Почистете филтъра за прах с бутона за почистване на филтъра.

**Указание:** Описанието вижте в глава Грижи и поддръжка.

### Указания за безопасност акумулатори

При работа с акумулаторите непременно спазвайте следните предупредителни указания:

	Спазвайте указанията на акумулатора, в Упътването за употреба и в Инструкцията за експлоатация на превозното средство!
	Носете защита за очите!
	Дръжте децата настрана от киселини и от акумулатори!

	Опасност от експлозия!
	Забраняват се огън, искри, открита светлина и пушене!
	Опасност от разяждане!
	Първа помощ!
	Указателна забележка!
	Изхвърляне!
	Акумулатора да не се хвърля в кофата за боклук!
	Предупреждение за опасно електрическо напрежение!

#### ⚠ Опасност

Опасност от експлозия! Върху акумулатора, т.е. върху крайните полюси и свързването на клетките да не се поставят инструменти или подобни.

#### ⚠ Опасност

Опасност от нараняване! Никога не докосвайте раните с олово. След работа по акумулаторите винаги почистете ръцете си.

#### ⚠ Опасност

Опасност от пожар и експлозия!

- Забраняват се пушене и открит огън.
- Помещенията, в които се зареждат акумулатори, трябва да се проветряват добре, тъй като при зареждане се образуват високоексплозивни газове.

#### ⚠ Опасност

Опасност от разяждане!

- Пръски от киселини в очите или по кожата да се изплакват респ. измият с чиста вода.
- След това незабавно да се потърси лекар.
- Замърсеното облекло да се изпере с вода.

### Зареждане на акумулаторите

#### ПРЕДПАЗЛИВОСТ

Преди пускане в експлоатация на уреда заредете акумулаторите.

#### ⚠ ОПАСНОСТ

Опасност от нараняване! Да се спазват разпоредбите за безопасност при боравене с акумулатори. Да се спазва

Упътването за употреба на производителя на зарядното устройство. Непременно вземете под внимание упътването за употреба на производителя на акумулаторите и действайте съгласно тях.

Акумулаторите да се заредят с подходящо зарядно устройство.

#### ⚠ Опасност

Опасност от разяждане. Доливането на вода в разредено състояние на акумулатора може да доведе до изтичане на киселина! При работа с киселини за акумулатори да се използват защитни очила и да се спазват предписанията, за да се избягват наранявания и разрушение на облеклото. Евентуалните пръски от киселина по кожата или облеклото веднага да се изплакнат с много вода.

#### ПРЕДПАЗЛИВОСТ

Опасност от увреждане. За доливане на акумулаторите да се използва само дестилирана или обезсолена вода (VDE 0510). Да не се използват чужди добавки (така наречени средства за подобрене), в противен случай се отменя всякаква гаранция.

### Препоръчани акумулатори, зарядни устройства

	Номер за поръчки
<b>Комплект батерии</b> 36 V, 360 Ah, (в улея, с малка поддръжка)*	6.654-282.0
<b>Зарядно устройство</b> 36 V, 50 A	6.654-283.0

\* Уредът има нужда от 1 комплект батерии

Не се препоръчва използването на други акумулатори и зарядни устройства, то е позволено само след консултация със сервиза на KÄRCHER.

- ➔ Изтеглете щепсела на акумулатора от машината и го свържете с щепсела на зарядното устройство.
- ➔ Поставете щепсела на зарядното устройство в правилния контакт от 16 A, зарядното устройство зарежда автоматично.
- ➔ По време на процеса на зареждане дръжте отворени двата капака на двигателя.
- ➔ **Указание:** Когато акумулаторите се заредят, зарядното устройство да се откачи първо от мрежата, а след това от акумулаторите.

### Да се провери и да се коригира нивото на течността на акумулатора.

#### ПРЕДПАЗЛИВОСТ

Непременно спазвайте указанията на производителя на акумулатора и действайте съответно.

### Проверка на състоянието на зареждане на акумулатора

- Индикация за капацитета на акумулатора в зелената зона: Акумулаторът е зареден.

- Индикация за капацитета на акумулатора в жълтата зона:  
Акумулаторът е зареден наполовина.
- Индикация за капацитета на акумулатора в червената зона:  
Акумулаторът е почти разреден. Режим метене ще приключи автоматично след кратко време.
- Контролната лампа свети червено  
Акумулаторът е разреден. Режим метене приключва автоматично (повторно пускане в действие на метящите агрегати е възможно само след зареждане на акумулатора).
- ➔ Уредът да се закара директно до станцията за зареждане, при това да се избягват наклони.
- ➔ Заредете акумулатора.

## Експлоатация

### Да се настрои седалката на водача

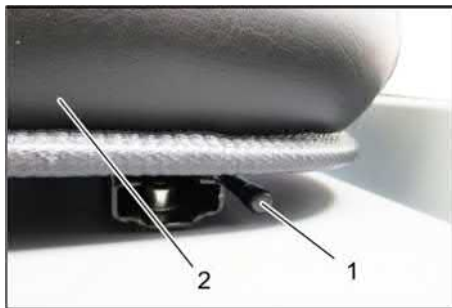

- 1 Лост настройка на седалката
  - 2 Седалка на водача
- ➔ Издърпайте навън лоста за настройка на седалката.
  - ➔ Изместете седалката, пуснете лоста и го фиксирайте.
  - ➔ Проверете посредством движение напред и назад, дали седалката е застопорена.

### Стартиране на уреда

- Указание:** Уредът е оборудван с контактен прекъсвач на седалката. При напускане на седалката на водача уредът се изключва.
- ➔ Седнете на седалката на водача.
  - ➔ Поставете прекъсвача за избор на посоката на движение в средно положение.
  - ➔ Да се блокира застопоряващата спирачка.
  - ➔ Поставете ключа на запалването в запалителната ключалка.
  - ➔ Завъртете ключ запалване в положение "I".  
Уредът е в готовност за експлоатация.
  - ➔ Завъртете ключ запалване в положение "II".  
Уредът е в готовност за движение.
- Указание:** След ок. 10 секунди индикацията за капацитета на акумулатора показва действителното състояние на зареждане.

## Пътуване на уреда

- ➔ Натиснете спирачния педал и го задръжте натиснат.
- ➔ Освобождаване на застопоряващата спирачка.



- 1 Посока на движение напред
- 2 Посока на движение назад

### Пътуване напред

- ➔ Поставете прекъсвача за избор на посоката на движение на „Напред“.
- ➔ Бавно натиснете педала за движение.

### Пътуване напред

#### ⚠ Опасност

*Опасност от нараняване! При пътуване назад не трябва да възниква опасност за трети лица, при необходимост нека някой Ви дава указания.*

#### ПРЕДПАЗЛИВОСТ

*Опасност от увреждане! Задействайте прекъсвача за избор на посоката на движение само при спрян уред.*

- ➔ Поставете прекъсвача за избор на посоката на движение на „Назад“.
- ➔ Бавно натиснете педала за движение.

### Поведение при пътуване

- С педала за движение скоростта на пътуване може да се регулира безстепенно.
- Избягвайте обратното задействане на педала, тъй като хидравличната уредба може да се повреди.

### Спирачки

- ➔ Да се отпусне педала за движение, уредът спира самостоятелно и остава спрян.

**Указание:** Спирачното въздействие може да се подкрепи с натискане на спирачния педал.

### Преминаване на препятствия

Преминаване върху стоящи на място препятствия до 70 мм:

- ➔ Да се настъпват бавно и внимателно в посока напред.

Преминаване върху стоящи на място препятствия над 70 мм:

- ➔ Може да се преминава върху препятствията само с помощта на подходяща рампа.

## Режим метене

### ВНИМАНИЕ

*Да не се метат ленти за опаковане, тел или подобни, това може да доведе до увреждане на механиката на метене.*

**Указание:** За да се постигне оптимален резултат при почистване, скоростта на движение трябва да се адаптира към даденостите.

**Указание:** По време на експлоатацията филтърът за прах трябва да се почиства редовно.

**Указание:** При повече работа в зона с фин прах филтърът трябва да бъде почистван по-често.

### Лост за обслужване

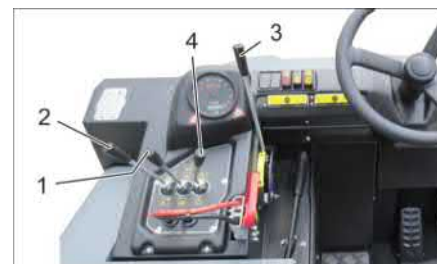

- 1 Лост за управление на метящия валеж и страничната метла
- 2 Лост за обслужване Резервоар за изметеното
- 3 Лост за управление на метящия валеж
- 4 Лост за обслужване Капак на резервоара

### Лост за управление на метящия валеж и страничната метла

- ➔ Лост за управление (1) напред: Метящ валеж вкл., спускане и вкл. на страничната метла.
- ➔ Лост за управление (1) назад: Метящ валеж вкл.

### Лост за обслужване Резервоар за изметеното

- ➔ Лост за обслужване Резервоар за изметеното (2) напред: Резервоарът за изметеното се спуска.
- ➔ Лост за обслужване Резервоар за изметеното (2) назад: Резервоарът за изметеното се повдига.

### Лост за обслужване Метящ валеж

- ➔ Лост за управление на метящия валеж (3) напред: Метящият валеж се повдига.
- ➔ Лост за управление на метящия валеж (3) назад: Метящият валеж се спуска.

### Лост за обслужване Капак на резервоара

- ➔ Лост за обслужване Капак на резервоара (4) напред: Капакът на резервоара на резервоара за изметеното се отваря.
- ➔ Лост за обслужване Капак на резервоара (4) назад: Капакът на резервоара на резервоара за изметеното се затваря.

## Измитане на сухи подове



- Включете вентилатора.
- **При почистване на повърхности:** Лост за управление на метящия валяк и страничната метла (1) назад; Метящ валяк вкл.
- Лост за управление на метящия валяк (3) назад; Метящият валяк се спуска.
- Лост за обслужване Капак на резервоара (4) напред; Капакът на резервоара се отваря.
- **При почистване на странични ръбове:** Лост за управление на метящия валяк и страничната метла (1) напред; Метящ валяк вкл., страничната метла се вкл. и се спуска.
- Лост за управление на метящия валяк (3) назад; Метящият валяк се спуска.

## Измитане на влажни и мокри подове

- Изключете вентилатора.
- **При почистване на повърхности:** Лост за управление на метящия валяк и страничната метла (1) назад; Метящ валяк вкл.
- Лост за управление на метящия валяк (3) назад; Метящият валяк се спуска.
- Лост за обслужване Капак на резервоара (4) напред; Капакът на резервоара се отваря.
- **При почистване на странични ръбове:** Лост за управление на метящия валяк и страничната метла (1) напред; Метящ валяк вкл., страничната метла се вкл. и се спуска.
- Лост за управление на метящия валяк (3) назад; Метящият валяк се спуска.

## Да се изпразни резервоара за изметеното

### ⚠ ОПАСНОСТ

Опасност от нараняване!

- По време на процеса на изпразване в областта на обръщане на резервоара за изметеното не трябва да се намират хора и животни.

Опасност от преобръщане!

- По време на процеса на изпразване уреда да се постави на равна повърхност.

### ⚠ ПРЕДУПРЕЖДЕНИЕ

Опасност от прищипване!

- Никога не бъркайте в прътовете на изпразващата механика. Не за-

ставяйте под повдигнати резервоари.

### ВНИМАНИЕ

Опасност от нараняване и повреда!

- Възможно е да изхвъркне материал от въртящия се метящ валяк по време на процеса на изпразване. Спазвайте достатъчно разстояние.

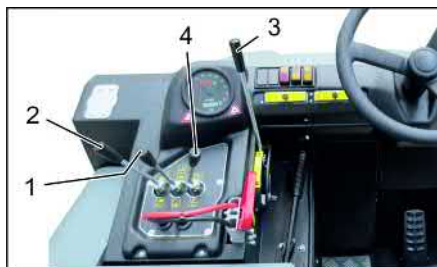

- Повдигане на метящия валяк и страничната метла с лостове за управление: Лост за управление 1 в средата и лост за управление 3 напред.
- Затворете капака на резервоара, за целта лостът за обслужване (4) е назад.
- Повдигнете капака на резервоара за изметеното, за целта лостът за обслужване на резервоара за изметеното (2) е назад.
- Подхождайте бавно към резервоарите за събиране.
- Да се блокира застопоряващата спирачка.
- Отворете капака на резервоара, за целта натиснете лоста за обслужване на капака на резервоара (4) напред и изпразнете резервоара за изметеното.
- Затворете капака на резервоара, за целта изтеглете лоста за обслужване на капака на резервоара (4), докато се наклони в крайно положение.
- Освобождаване на застопоряващата спирачка.
- Отдалечавайте се бавно от резервоарите за събиране.
- Спуснете резервоара за изметеното в крайно положение, за целта лостът за обслужване на резервоара за изметеното (2) е напред

## Изключете уреда

- Натиснете спирачния педал и го задръжте натиснат.
- Да се блокира застопоряващата спирачка.

- Ключ запалване да се завърти на "0" и да се извади ключа.

## Транспорт

### ⚠ ОПАСНОСТ

Транспортни щети!

- **Вземете под внимание теглото без товар (тегло при транспорт) на уреда при транспортиране с ремаркета или самолети.**
- При транспорт в автомобили осигурявайте уреда съгласно валидните директиви против плъзгане и преобръщане.
- Ключ запалване да се завърти на "0" и да се извади ключа.
- Да се блокира застопоряващата спирачка.
- Осигурете уреда на фиксираните точки за закрепване (4x) с обтягащи колани, въжета или вериги.
- Уреда да се осигури с клинове на колелата.
- При транспортиране на машината за метене откачайте клемите на акумулатора.

## Съхранение/Спиране

### ⚠ ОПАСНОСТ

Опасност от нараняване и повреда!

При съхранение имайте пред вид теглото на уреда.

- Поставете машината за метене на равна повърхност в суха, защитена от замръзване околност. Защитете от прах с покриващ материал.
- Да се повдигнат метящия валяк и страничните метли, за да не се повредят четките.
- Затворете капака на резервоара.
- Ключ запалване да се завърти на "0" и да се извади ключа.
- Да се блокира застопоряващата спирачка.
- Метачната машина да се осигури от самопроизволно предвижване.

Ако машината за метене няма да се използва по-дълго време, допълнително спазвайте следното:

- Метачната машина да се почисти отвътре и отвън.
- Извадете щепсела на акумулатора от машината.
- Да се зареди акумулатора и да се дозарежда на припл. 2 месеца.

## Грижи и поддръжка

### Общи указания

### ВНИМАНИЕ

Опасност от повреда!

- Не мийте филтъра за прах.
- Ремонт трябва да се извършват само от оторизирани сервиси или от специалисти в тази област, които са запознати с всички предписания за сигурност.
- Сменящите местото си промишлени уреди подлежат на проверка относно сигурността съгласно VDE 0701.

- Метачната машина се поставя върху равна плоскост.
- Ключ запалване да се завърти на "0" и да се извади ключа.
- Да се блокира застопоряващата спиралка.

### Почистване

#### ПРЕДПАЗЛИВОСТ

Опасност от повреда!

- Не трябва да почиствате уреда с маркуч или с водна струя под налягане (опасност от късо съединение или от други повреди).

#### Вътрешно почистване на уреда

##### ⚠ ОПАСНОСТ

Опасност от нараняване!

- Да се носят прахозащитна маска и защитни очила.
- Уреда да се почисти с парцал.
- Уреда да се продуха с въздух под налягане.

#### Външно почистване на уреда

- Уредът да се почисти с влажен, натопен в мека почистваща луга парцал.
- Указание:** Да не се използват агресивни почистващи средства.

### Интервали на поддръжка

**Указание:** Броячът на работните часове дава времето на интервалите на поддръжка.

#### Поддръжка от страна на клиента

**Указание:** Всички сервисни работи и работи по поддръжката при поддръжка от клиента трябва да се извършват от квалифициран специалист. При необходимост по всяко време може да се привлече специалист на Kärcher.

#### Ежедневна поддръжка:

- Метящия валик и страничните метли да се проверяват за изтриване и завити ленти.
- Да се проверява функцията на всички обслужващи елементи.
- Проверете уреда за увреждания.

#### Ежеседмична поддръжка:

- Проверете хидравличната уредба.
- Да се провери нивото на хидравличното масло.
- Проверете нивото на спирачната течност.
- Уплътняващите пластини да се проверят за износване, при необходимост да се сменят
- Проверете и смажете капака на резервоара.

#### Поддръжка според износването:

- Смяна на уплътняващи пластини.
- Регулирайте страничните уплътнения или ги сменете.
- Смяна на метящия валик.
- Смяна на страничните метли.

**Указание:** Описанието вижте в глава Дейности по поддръжката.

### Поддръжка от страна на сервисното обслужване на клиенти

#### Поддръжка след 50 работни часа:

- Извършете първата инспекция съгласно книжката за техническо обслужване.

#### Поддръжка след 250 работни часа:

- Извършете инспекция съгласно книжката за техническо обслужване.

**Указание:** За да се запазят гарантийните претенции, по време на периода на гаранция всички сервисни и поддържащи дейности трябва да се извършват от оторизиран сервис на Kärcher съгласно книжката за техническо обслужване.

### Дейности по поддръжката

#### Подготовка:

- Метачната машина се поставя върху равна плоскост.
- Ключ запалване да се завърти на "0" и да се извади ключа.
- Да се блокира застопоряващата спиралка.

#### Общи указания за сигурност

##### ⚠ ОПАСНОСТ

Опасност от нараняване! Предпазната щанга да се поставя винаги при повдигнат резервоар за изметеното.



- 1 Носач предпазна щанга
  - 2 Предпазна щанга
- Завъртете предпазната щанга за пълно изправяне нагоре и я поставете в носача (подсигурена).

#### Смяна на акумулатори

##### ВНИМАНИЕ

При монтажа на акумулаторите съблюдавайте ориентацията на полюса на акумулатора. При монтаж полюсът е по посока на движението вляво.

Акумулаторите могат да бъдат сменяни само в комплект. Позволена е смяна само от страна на квалифициран специалист.

- Поради голямото тегло (450 kg) смяната трябва да се извършва с кран.

**Указание:** Напречната разпорка трябва да бъде развинтена преди смяна на батериите.



- 1 Полюс на акумулатор - по посока на движението вляво
  - 2 Напречна разпорка
- При демонтаж на акумулатора да се внимава за това, първо да се разкачи кабела на минусовия кабел.
  - Закрепете въжетата на крана на 4 халка на комплекта акумулатор и внимателно извадете акумулаторите.

### Проверете нивото на спирачната течност и долейте спирачна течност

##### ⚠ ОПАСНОСТ

Опасност от нараняване!

- Винаги поставяйте предпазната щанга при повдигнат резервоар за изметеното.
- Извършвайте обезопасяването на опасната зона само отвън.

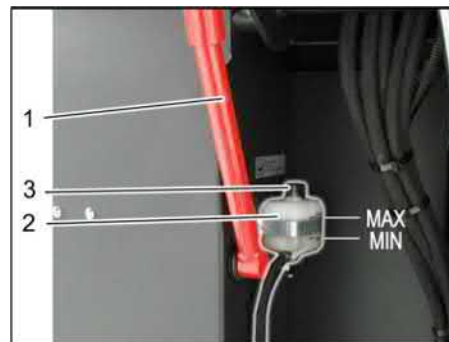

- 1 Носач предпазна щанга
  - 2 Резервоар за спирачна течност
  - 3 Затварящ капак
- Придвигнете резервоара за изметеното нагоре и го обезопасете с предпазната щанга, по този въпрос вижте в глава "Изправяне на резервоара за изметеното".
  - Проверете, дали в резервоара за спирачна течност има налична достатъчно спирачна течност.
- Указание**  
Нивото на напълване трябва да е между маркировките Min. и Max.
- При нужда долейте спирачна течност DOT, която можете да закупите от търговската мрежа.

### Проверка нивото на хидравличното масло и допълване на хидравлично масло

##### УКАЗАНИЕ

Резервоарът за изметеното не бива да бъде повдигнат.

- Отворете капака на двигателя.



- 1 Резервоар за хидравлично масло
- 2 Наблюдателно стъкло
- 3 Затварящ капак, отвор за пълнене на масло

- Проверете нивото на хидравличното масло в наблюдателното стъкло.
- Нивото на маслото трябва да бъде между маркировка „МИН“- и „МАКС“.
- Ако нивото на маслото е под маркировката „МИН“, да се допълни хидравлично масло.
- Развийте затварящия капак на отвора за пълнене на масло.
- Почистете диапазона на пълнене.
- Допълнете хидравлично масло.

#### Вид масло: Технически данни

- Завийте затварящия капак на отвора за пълнене на масло.

#### Проверка на хидравличната уредба

- Да се блокира застопоряващата спирачка.
- Стартиране на мотора.

Поддръжка на хидравличната уредба само от сервиза на Kärcher.

- Всички хидравлични маркучи и изводи да се проверят за херметичност.

#### Проверка на метящия валик

- Седнете на седалката на водача.
- Поставете прекъсвача за избор на посоката на движение в средно положение.
- Завъртете ключ запалване в положение "I".
- Повдигнете резервоара за изметеното до крайното положение.
- Ключ запалване да се завърти на "0" и да се извади ключа.
- Да се блокира застопоряващата спирачка.
- Да се постави предпазната щанга за високо изпразване.
- Отстранете лентите и шнуровите от метящия валик.
- Извадете предпазната щанга.
- Поставете ключа на запалването в запалителната ключалка.
- Завъртете ключ запалване в положение "I".
- Спускателният резервоар за изметеното до крайното положение.
- Ключ запалване да се завърти на "0" и да се извади ключа.

#### Да се смени метящия валик



- 1 Ключ
  - 2 Странична облицовка
- Изнесете нагоре резервоара за изметеното и го подсигурете с предпазната щанга.
  - Отворете страничната облицовка с ключ.



- 1 Задържаща скоба
  - 2 Крилчатата гайка
  - 3 Странично уплътнение
- Развийте крилчатите гайки.
  - Свалете задържащата скоба.
  - Обърнете страничното уплътнение навън.
  - Развийте закрепващия винт на закрепването на метящия валик и наклонете закрепването навън.
  - Свалете метящия валик.

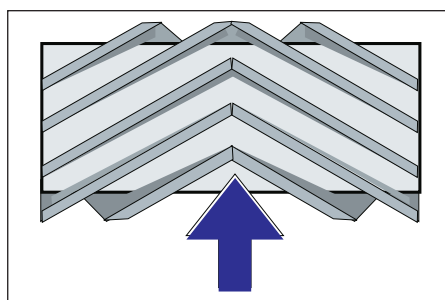

Монтажно положение на метящия валик по посока на движението (поглед отгоре)

**Указание:** При монтажа на новия метящ валик внимавайте за положението на комплекта четки с четина.

- Монтирайте новия метящ валик. Глъбовете на метящия валик трябва да се поставят в опорите на метящия валик на срещуположния балансир.

**Указание:** След монтажа на новия метящ валик отново трябва да се настрои рефлекторът за метене.

#### Проверка и настройка на рефлектора за метене на метящия валик.

**Указание:** Рефлекторът за метене е настроен фабрично на 80 мм, той може да се регулира безстепенно при износване на метящия валик.

- Проверете налягането на гумите.
- Изключване на смукателния уловител.
- Метачната машина да се закара на равно и гладко място, което е покрито с прах или тебешир така, че да се вижда.
- Лост за управление на метящия валик и страничната метла (1) назад: Метящ валик вкл. Лост за управление на метящия валик (3) назад: Метящият валик се спуска.
- Оставете метящия валик да работи припл. 10 секунди.
- Лост за управление на метящия валик и страничната метла (1) в средата. Лост за управление на метящия валик (3) напред: Метящият валик се повдига.
- Повдигане на резервоара за изметеното.
- Карайте уреда на заден ход.
- Проверете рефлектора за метене.

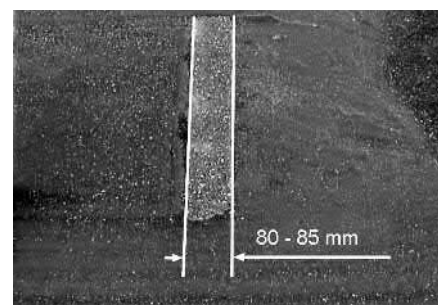

Формата на рефлектора за метене трябва да образува правилен правоъгълник с ширина от 80-85 мм.



- Отворете и настройте ограничителния болт на регулирането на износването (12). Ограничител нагоре: по-тесен рефлектор за метене. Ограничител надолу: по-широк рефлектор за метене.
- Затегнете отново ограничителния болт.
- Проверете отново рефлектора за метене на метящия валик, както вече е описано.

### Проверка и настройка на рефлектора за метене на страничната метла

- Повдигане на страничните метли.
- Метачната машина да се закара на равно и гладко място, което е покрито с прах или тебешир така, че да се вижда.
- Спуснете страничната метла с лоста за управление и я оставете да работи припл. 10 секунди.
- Повдигане на страничните метли.
- Карайте уреда на заден ход.
- Проверете рефлектора за метене.

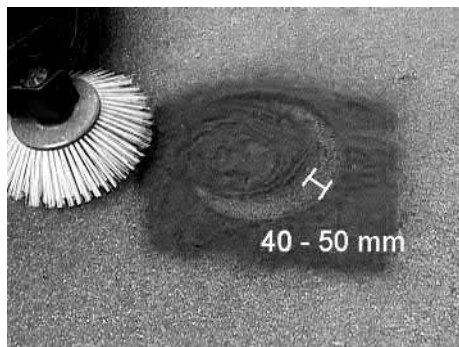

Широчината на рефлектора за метене трябва да бъде между 40-50 мм.

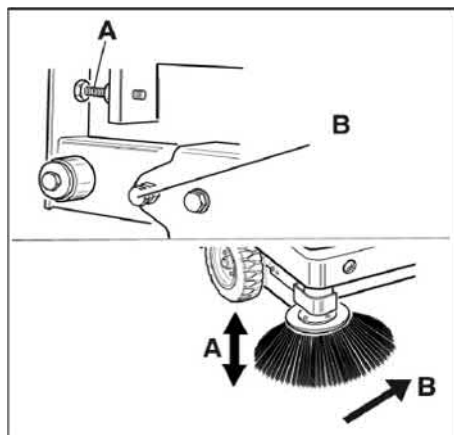

- Коригирайте рефлектора за метене с двата болта за настройка.
- Проверете рефлектора за метене.

### Настройка на страничните уплътнения

#### ⚠ ОПАСНОСТ

Опасност от нараняване! Предпазната щанга да се поставя винаги при повдигнат резервоар за изметеното.

- Изнесете нагоре резервоара за изметеното и го подсигурете с предпазната щанга.
- Завъртете предпазната щанга за пълно изпразване нагоре и я поставете в носача (подсигурена).



- 1 Носач предпазна щанга
- 2 Предпазна щанга

- Отворете страничната облицовка както е описано в глава „Смяна на метящия валеж“.
- Развийте 6-те крилчати гайки на страничната задържаща ламарина.
- Развийте 3-те гайки (SW 13) на предната задържаща ламарина.
- Притиснете страничните уплътнения дотолкова надолу (надлъжен отвор), че да се получи разстояние от 1 - 3 мм до пода.
- Затегнете задържащите ламарини.
- Повторете операцията на другата страна на уреда.

### Ръчно почистване на филтъра за прах



- Включване на ръчното почистване на филтъра.

### Проверка/смяна на филтъра за прах

#### ⚠ ПРЕДУПРЕЖДЕНИЕ

Опасност от нараняване!

- При работа по системата на филтъра носете прахо-защитна маска. Спазвайте мерките за безопасност при работа с фин прах.
- Почистете филтъра за прах с бутона за почистване на филтъра.
- Да се изпразни резервоара за изметеното.



- 1 Блокировка на капака на уреда
- 2 Капак на уреда
- 3 Капак на филтъра
- Отворете блокировката, за целта развийте болта със звездообразна дръжка.
- Обърнете капака на уреда напред.

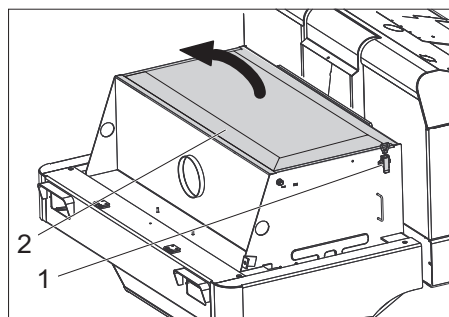

- 1 Закопчалка, капак на филтъра (2x)
- 2 Капак на филтъра
- Отворете заключването.
- Отворете капака на филтъра.



- 1 Странични разпорки
- 2 Филтър за прах
- Проверете филтъра за прах, при необходимост го почистете или сменете.

#### Указание

Смяната на филтъра за прах е позволена само от оторизиран сервиз на Kärcher.

- Поставете и блокирайте капака на филтъра.

### Смяна на крушка на фара (опция)

- Развийте фаровете.
- Свалете фаровете и извадете щекерите.

**Указание:** Спазвайте позициите на щекерите.

- Разглобете фаровете.
- Разглобете фаровете и при това ги дръжте хоризонтално, тъй като звено лампи не е закрепено.
- Деблокирайте закопчаващата скоба и свалете крушката.
- Монтирайте нова крушка.
- Да се монтира в обратна последователност.

### Смяна на мигач (опция)

**Указание:** За смяна на крушката на мигача отстранете стъклото на мигача от корпуса на мигача.

### Смяна на предпазителите

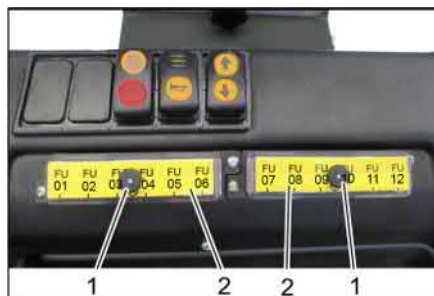

- 1 Гайка с назъбка
  - 2 Капак на табло предпазителите
  - Развийте гайката с назъбка.
  - Отворете капака на табло предпазителите.
  - Проверете предпазителите.
  - Сменете дефектните предпазителите.
- Указание:** Използвайте само предпазителите със същата предпазна стойност.

FU01	Предпазно реле Педал на газта	3 A
------	----------------------------------	-----

FU02	Мултифункционална индикация	5 A
FU03	Изключване на акумулатора	3 A
FU04	Превключвател посока на движение	3 A
FU05	Управление на движението	3 A
FU06	Вибрираща система	15 A
FU07	Управление смукателна система	3 A
FU08	Аварийна лампа за светене наоколо	7.5 A
FU09	Клаксон	7.5 A
FU10	Осветление	15 A
FU11	Чистачка на стъклата	3 A
FU12	Кабина на водача (опция)	10 A
FU 13*	Тягов мотор	125 A
FU 14*	Електромотор	100 A
FU 15*	Смукателен уловител	20 A

\* Тези предпазители трябва да бъдат сменяни само от сервиза, тъй като се налага проверка за евентуални грешки в уреда.

## ЕС Декларация за съответствие

С настоящото декларираме, че цитираната по-долу машина съответства по концепция и конструкция, както и по начин на производство, прилаган от нас, на съответните основни изисквания за техническа безопасност и безвредност на Директивите на ЕС. При промени на машината, които не са съгласувани с нас, настоящата декларация губи валидност.

**Продукт:** Метачна изсмукваща машина уред, върху който се седи

**Тип:** КМ 120/250 R Вр  
1.186-002.0  
КМ 120/250 R Вр Pack  
1.186-003.0

**Намиращи приложение Директиви на ЕС:**

2006/42/ЕО (+2009/127/ЕО)  
2014/30/ЕС  
2000/14/ЕО

**Намерили приложение хармонизирани стандарти:**

EN 60335-1  
EN 60335-2-72  
EN 55012: 2007 + A1: 2009  
EN 61000-6-2: 2005  
EN 62233: 2008

**Приложен метод за оценка на съответствието:**

2000/14/ЕО: Приложение V

**ниво на шум dB(A)**

Измерено: 88

Гарантира- 90

но:

Подписващите лица действат от името и като пълномощници на управителния орган.



H. Jenner  
Chairman of the Board of Management



S. Reiser  
Director Regulatory Affairs & Certification

Пълномощник по документацията:  
S. Reiser

Alfred Kärcher SE & Co. KG  
Alfred-Kärcher-Straße 28-40  
71364 Winnenden (Germany)  
Tel.: +49 7195 14-0  
Fax: +49 7195 14-2212

Winnenden, 2018/10/01

## Помощ при неизправности

Неизправност	Отстраняване
Уредът не върви или върви само бавно	Седнете на седалката на водача, контактният прекъсвач на седалката се активира
	Възложете проверката на предпазителя на тяговия мотор FU 13 от сервиза
	Зареждане или смяна на акумулатора
	Освобождаване на застопоряващата спирачка
	Проверете за навити ленти и шнурове.
	Уведомете сервиза на Kärcher
Свирещ шум в хидравликата	Допълнете хидравлична течност
	Уведомете сервиза на Kärcher
Четките се въртят само бавно или въобще не се въртят	Проверете за навити ленти и шнурове.
	Уведомете сервиза на Kärcher
Малко или липсваща сила на изсмукване в зоната на четките	Почистване на филтъра
	Уведомете сервиза на Kärcher
Уредът запращава	Настройка на страничните уплътнения
	Включете вентилатора
	Почистете филтъра за прах
	Сменете филтърните уплътнения
	Уведомете сервиза на Kärcher
Метачното звено не поема всичките отпадъци	Да се изпразни резервоара за изметеното
	Почистете филтъра за прах
	Сменете метящия валяк
	Настройте рефлектора за метене
	Сменете уплътнителните ленти на резервоара за изметеното
	Отстранете блокирането на метящия валяк
	Уведомете сервиза на Kärcher
Резервоара за изметеното не се повдига или не се спуска	Проверете предпазителите.
	Свалете предпазната опора от резервоара за отпадъци
	Уведомете сервиза на Kärcher
Резервоарът за изметеното се върти твърде бавно или въобще не се върти	Уведомете сервиза на Kärcher
Производствени смущения с хидравлично задвижвани части	Уведомете сервиза на Kärcher

## Технически данни

		KM 120/250 R Вр	KM 120/250 R Вр Pack
<b>Данни за уреда</b>			
Скорост на движение, напред	km/h	6	6
Скорост на движение, назад	km/h	3	3
Способност за изкачване (макс.)	--	14%	14%
Повърхностна мощност без странични метли	m <sup>2</sup> /h	5400	5400
Повърхностна мощност с 1 странична метла	m <sup>2</sup> /h	7200	7200
Работна широчина без странични метли	mm	900	900
Работна широчина с 1 странична метла	mm	1200	1200
Вид защита защитен против капеща вода	--	IPX 3	IPX 3
Продължителност на използване при напълно зареден акумулатор	h	--	3,5
<b>Елетрическа уредба</b>			
Капацитет на акумулатора	V, Ah	--	36, 360
Комплект акумулатор	kg	--	450
<b>Хидравлична уредба</b>			
Количество на маслото в цялата хидравлична уредба	l	25	25
Количество на маслото в хидравличния резервоар	l	20,5	20,5
Тип хидравлично масло	--	HV 46	HV 46



<b>Резервоар за изметеното</b>			
Макс. височина на разреждане	mm	1400	1400
Обем на резервоара за изметеното	l	250	250
<b>Метящ валяк</b>			
Диаметър метящ валяк	mm	300	300
Широчина на метящия валяк	mm	900	900
Обороти	1/min	325	325
Рефлектор за метене	mm	80	80
<b>Странични четли</b>			
Диаметър странични метли	mm	600	600
Обороти (безстепенно)	1/min	61	61
<b>Гуми от плътна гума</b>			
Големина отпред	--	15-4,5 x 8	15-4,5 x 8
Големина отзад	--	15-4,5 x 8	15-4,5 x 8
<b>Спирачка</b>			
Предни колела	--	механична	механична
Задно колело	--	Електрически	Електрически
<b>Филтърна и смукателна система</b>			
Конструкция	--	Джобен филтър	Джобен филтър
Обороти	1/min	2800	2800
Площ на филтъра филтър фин прах	m <sup>2</sup>	6,0	6,0
Номинален вакуум смукателна система	mbar	15,5	15,5
Номинален обемен ток смукателна система	m <sup>3</sup> /h	800	800
Вибрираща система	--	Електродвигател	Електродвигател
<b>Околни условия</b>			
Температура	°C	-5 до +40	-5 до +40
Влажност на въздуха, не оросяваща	%	0 - 90	0 - 90
<b>Установени стойности съгласно EN 60335-2-72</b>			
<b>Шумни емисии</b>			
Ниво на звука L <sub>рА</sub>	dB(A)	70	70
Неустойчивост K <sub>рА</sub>	dB(A)	3	3
Ниво на звукова мощност L <sub>wА</sub> + неустойчивост K <sub>wА</sub>	dB(A)	90	90
<b>Вибрации на уреда</b>			
Стойност на вибрациите в областта на дланта – ръката	m/s <sup>2</sup>	0,7	0,7
Седалка	m/s <sup>2</sup>	0,5	0,5
Несигурност К	m/s <sup>2</sup>	0,1	0,1
<b>Мерки и тегла</b>			
Дължина x широчина x височина	mm	2082x1250x1450	2082x1250x1450
Радиус на обръщане надясно	mm	1350	1350
Радиус на обръщане наляво	mm	1350	1350
Тегло без товар (с/без акумулатор)	kg	750/1200	750/1200
Допустимо общо тегло	kg	1620	1620
Допустимо натоварване на осите отпред	kg	797	797
Допустимо натоварване на осите отзад	kg	823	823
<b>Запазваме си правото на технически изменения!</b>			

Üldmärkusid . . . . .	ET	1
Keskkonnakaitse . . . . .	ET	1
Garantii . . . . .	ET	1
Lisavarustus ja varuosad . . . . .	ET	1
Kasutusjuhendis leiduvad sümboolid . . . . .	ET	1
Masinal olevad sümboolid . . . . .	ET	1
Sihipärane kasutamine . . . . .	ET	2
Ettenähtav vale kasutus . . . . .	ET	2
Sobivad pinnad . . . . .	ET	2
Ohutuslased märkused . . . . .	ET	2
Ohutusnõuded kasutamisel . . . . .	ET	2
Ohutusnõuded sõidurežiimil . . . . .	ET	2
Akutoitel seadmete ohutusjuhised . . . . .	ET	2
Kõrgelt tühjentavad seadmed . . . . .	ET	3
Juhi kaitsekatusesega seadmed . . . . .	ET	3
Ohutusnõuded seadme transportimisel . . . . .	ET	3
Korrashoiu ja tehnohooldusega seotud ohutusnõuded . . . . .	ET	3
Funktsioon . . . . .	ET	3
Märkusi seoses mahalaadimisega . . . . .	ET	3
Teenindus- ja funktsioonelemendid . . . . .	ET	4
Pühkimismasin pilt . . . . .	ET	4
Juhtpaneel . . . . .	ET	4
Enne seadme kasutuselevõttu . . . . .	ET	5
Seisupiduri fikseerimine/vastastamine . . . . .	ET	5
Kasutuselevõtt . . . . .	ET	5
Üldmärkusid . . . . .	ET	5
Kontroll- ja hooldustööd . . . . .	ET	5
Akude ohutusnõuded . . . . .	ET	5
Akude laadimine . . . . .	ET	5
Käitamine . . . . .	ET	5
Juhiistme reguleerimine . . . . .	ET	5
Käivitage masin . . . . .	ET	6
Masinaga sõitmine . . . . .	ET	6
Pühkimisrežiim . . . . .	ET	6
Pühkmemahuti tühjentamine . . . . .	ET	6
Seadme väljalülitamine . . . . .	ET	7
Transport . . . . .	ET	7
Ladustamine/seiskamine . . . . .	ET	7
Korrashoiu ja tehnohooldus . . . . .	ET	7
Üldmärkusid . . . . .	ET	7
Puhastamine . . . . .	ET	7
Hooldusvälp . . . . .	ET	7
Hooldustööd . . . . .	ET	7
ELi vastavusdeklaratsioon . . . . .	ET	10
Abi häirete korral . . . . .	ET	11
Tehnilised andmed . . . . .	ET	11

 Enne seadme esmakordset kasutuselevõttu lugege läbi algupärane kasutusjuhend, toimige sellele vastavalt ja hoidke see hilisema kasutamise või uue omaniku tarbeks alles.



## Üldmärkusid

Kui märkate toodet lahti pakkides transporti tekkinud kahjustusi, teatage sellest kauba müünud ettevõttele.

- Seadmele paigaldatud hoiatus- ja teavitussildid edastavad tähtsat infot seadmega ohutuks töötamiseks.
- Lisaks käesolevas kasutusjuhendis toodud märkustele tuleb järgida ka seadusandja üldisi ohutuslaseid ja õnnetusjuhtumite vältimise eeskirju.

## Keskkonnakaitse

 Pakendmaterjalid on taaskasutatavad. Palun ärge visake pakendeid majapidamisprahi hulka, vaid suunake need taaskasutusse.

 Vanad seadmed sisaldavad taaskasutatavaid materjale, mis tuleks suunata taaskasutusse.  
 Seetõttu palume vanad seadmed likvideerida vastavate kogumissüsteemide kaudu.

Patareid, õli, kütused ja muud sarnased ained ei tohi jõuda keskkonda. Neid aineid tuleb käidelda sobivate kogumissüsteemide kaudu.

**Märkusi koostisainete kohta (REACH)**  
 Aktuaalse info koostisainete kohta leiate aadressilt:  
[www.kaercher.com/REACH](http://www.kaercher.com/REACH)

## Garantii

Igas riigis kehtivad meie volitatud müügiesindaja antud garantiitingimused. Seadmel esinevad rikked kõrvaldame garantiiajal tasuta, kui põhjuseks on materjali- või valmistusviga. Garantiijuhtumi korral palume pöörduda müüja või lähima volitatud klienditeenistuse poole, esitades ostu tõendava dokumendi.

## Lisavarustus ja varuosad

**⚠ OHT**  
 Et vältida ohtlikke olukordi, tohib remonttöid ja varuosade paigaldamist teostada ainult volitatud klienditeenindus.

- Kasutada tohib ainult tarvikuid ja varuosi, mida tootja aktsepteerib. Originaal-tarvikud ja -varuosad annavad teile garantii, et seadmega on võimalik töötada turvaliselt ja tõrgeteta.
- Täiendavat infot varuosade kohta leiate aadressilt [www.kaercher.com](http://www.kaercher.com) lõigust Service.

## Kasutusjuhendis leiduvad sümboolid

**⚠ OHT**  
 Hoiatab vahetult ähvardava ohu eest, mis võib põhjustada tõsiseid kehavigastusi või lõppeda surmaga.

**⚠ HOIATUS**  
 Hoiatab võimaliku ohtliku olukorra eest, mis võib põhjustada tõsiseid kehavigastusi või lõppeda surmaga.



**⚠ ETTEVAATUS**  
 Viide võimalikule ohtlikule olukorrale, mis võib põhjustada kergemaid vigastusi või tekitada materiaalselt kahju.

## TÄHELEPANU

Viide võimalikule ohtlikule olukorrale, mis võib põhjustada materiaalselt kahju.

### Masinal olevad sümboolid

	Tulistest pindadest lähtuv põletusoht! Enne masina juures töötamist laske väljalasketorul küllaldasel määral jahtuda.
	Viige tööd seadme juures alati läbi sobivate kinnastega.
	Muljumisoht liikuvate söidukiosade vahel
	Liikuvatest osadest lähtuv vigastusoht. Ärge sirutage kätt liikuvate osade vahele.
	Tuleoht. Ärge imege massinasse põlevaid ega hõõguvaid esemeid.
	Kette kinnituskoht / kraanapunkt
	Tungraua kinnituspunktid
	Aluspinna maksimaalne kaldenurk, kui sõidetakse ülestõstetud prahimahutiga.
	Sõidusuunas tohib liikuda ainult tõusudel kuni 14 %.
	Tähelepanu! Pöörlev hari (jälgige pöörlemissuunda).
	Hoiatus ohtliku elektripinge eest!
	Järgige juhust!
	Roolige aeglaselt!

	<i>Palun lugege kasutusjuhend läbi ja toimige sellele vastavalt!</i>
	<i>Vigastusohht! Tolmufiltrit mitte pesta.</i>

## Sihipärane kasutamine

Pühkimismasin on ette nähtud põrandapindade puhastamiseks kommertskasutuses nt järgmistes valdkondades:

- Parkimiskohad
- Tootmisrajatised
- Logistika-alad
- Hotell
- Jaekaubandus
- Laod
- Könniteed

- See pühkimismasin on ette nähtud mustade pindade pühkimiseks sise- ja välitingimustes.
- Enne kasutamist tuleb kontrollida seadme ja selle tööks vajalikke seadiste seisundit ja töökindlust. Juhul kui seisund ei ole laitmatu, ei tohi seadet või tarvikut kasutada.
- Kasutage seda pühkimismasinat ainult vastavalt kasutusjuhendi andmetele.
- Seadme juures ei tohi teha mingeid muudatusi.
- Seade sobib ainult kasutusjuhendis loetletud pinnakatete töötlemiseks.
- Sõita tohib ainult ainult aladel, kus see on ettevõtja või tema poolt volitatud isiku poolt masina kasutamiseks lubatud.
- Üldiselt kehtib: Väliste masina sattu- mist kergestisüttivate materjalide lähedusse (plahvatus-/tuleohht).

## Ettenähtav vale kasutus

- Mitte kunagi ei tohi seadmesse pühkida/ameda plahvatusohtlikke vedelikke, tuleohtlikke gaase ega lahjendamata happeid ja lahusteid! Selliste hulka kuuluvad bensiin, värvilahustid või kütteõli, mis võivad imemisõhu keerises moodustada plahvatusohtlikke auruseid või seguseid, samuti kuuluvad sellesse gruppi atsetoon, lahjendamata happed ja lahustid, sest need võivad rikkuda seadme valmistamiseks kasutatud materjale.
- Ärge kunagi pühkige/koguge reaktiivset metallitolmu (nt alumiinium, magneesium, tsink), need moodustavad ühenduses tugevasti leeliseliste või happeliste puhastusvahenditega plahvatusohtlikke gaase.
- Ärge pühkige/imege masinasse põlevaid ega hõõguvaid esemeid.
- Seade ei sobi tervele ohtlike ainete pühkimiseks.
- On keelatud viibida ohualas. On keelatud kasutada seadet ruumides, kus võib esineda plahvatusohtu.
- Ei ole lubatud võtta kaasa teisi inimesi.

- Esemete lükkamine/tõmbamine või transportimine ei ole selle seadme abil lubatud.

## Sobivad pinnad

- Asfalt
- Tööstuspinnad
- Valatud põrandad
- Betoon
- Sillutiskivid

## Ohutusalsed märkused

### Ohutusnõuded kasutamisel

- **Öhk- ja ülelöögivahemikest kinnipidamiseks ei tohi seadet kasutada kõrge- mal kui 2000 meetrit üle merepinna.**
  - (Kehtib vaid Soome kohta) Kui seadmel on PVC-voolikuid, ei tohi seda jätta madalate välistemperatuuride (alla 0°C) mõju alla. Seadme kohta tekkivate küsimuste korral pöörduge palun Kärcheri poole.
  - Enne kasutamist tuleb kontrollida seadme ja selle tööks vajalikke seadiste seisundit ja töökindlust. Juhul kui seisund ei ole laitmatu, ei tohi seadet või tarvikut kasutada.
  - Seadme kasutamisel ohtlikes piirkondades (nt tanklates) tuleb järgida asjakohaseid ohutuseeskirju. On keelatud kasutada seadet ruumides, kus võib esineda plahvatusohtu.
- ⚠ OHT**  
Vigastusohht!
- Kui on olemas võimalus, et allakukkuvad esemed võivad tabada seadme kasutajaid, ei tohi seadet kasutada ilma katusega, mis kaitseb allakukkuvate esemete eest.
  - Käitaja peab seadet kasutama sihipäraselt. Arvestama peab kohapeal valitsevate oludega ning töötamisel seadme- ga tuleb silmas pidada kolmandaid isikuid, eriti lapsi.
  - Põhimõtteliselt tuleb järgida ettevaatusabinõusid, reegleid ja määrusi, mis kehtivad mootorsõidukitele.
  - Enne töö algust peab operaator veenduma, et kõik kaitseesemed on nõuetekohaselt paigaldatud ja toimivad.
  - Seadme operaator vastutab teiste inimeste ja nende omandiga juhtunud õnnetuste eest.
  - Veenduge, et operaator kannaks liibuvaid rõivaid. Kandke tugevaid jalatseid ja vältige avaralõikelisi rõivaid.
  - Enne sõidu alustamist kontrollige lähimübrust (nt lapsed). Veenduge, et nähtavus oleks piisav!
  - Ärge kunagi jätke masinat järelevalveta, kui mootor töötab. Operaator tohib masinast lahkuda alles siis, kui mootor seisab, masin on kindlustatud iseenesliku liikumatahakkamise vastu ning võti ära võetud.
  - Vältimaks masina omavolilist kasutamist tuleb võti ära võtta.
  - Masinat tohivad kasutada ainult isikud, keda on seadme käsitlemise osas inst- ruueeritud või kes on tõestanud oma võimeid masina käsitlemiseks ning kellele

on kasutamine otseselt ülesandeks tehtud.

- Masin ei ole ette nähtud kasutamiseks piiratud füüsiliste, sensoorsete või vaimsete võimetega inimeste (sh laste) poolt ega inimeste poolt, kellel puuduvad vastavad kogemused/teadmised, välja arvatud juhul, kui nende üle teostab järelevalvet või neid juhendab seadme kasutamise osas inimene, kes nende turvalisuse eest vastutab.
- Lapsed peavad olema järelevalve all, tagamaks, et nad masinaga ei mängi.

### ETTEVAATUS

Vigastusohht! Ärge tõmmake masinasse linde, nõõre ega traate, sest need võivad mähkuda ümber pühkimisvaltsi.

### Ohutusnõuded sõidurežiimil

#### ⚠ OHT

Vigastusohht! Enne sõidu alustamist kontrollige aluspinna kandevõimet.

#### ⚠ OHT

Õnnetusohht, vigastusohht!

Liiga suure kalaku korral ümberminekuht.

- Sõidusuunas tohib liikuda ainult tõusudel kuni 14 %.
- Ümberkukkumisoht kiirel kurvivõtmisel (eriti vasakurvide korral).
- Sõitke kurvides aeglaselt.
- Ümberminekuht ebastabiilsel pinnal.
- Liigutage masinat ainult kindlal aluspin- nal.
- Ümberminekuht liiga suure küljesuunalise kalde puhul.
- Sõidusuunaga risti tohib liikuda vaid tõusudel kuni maksimaalselt 10%.

### Akutoitel seadmete ohutusjuhised

**Märkus:** Ainult kasutades Kärcheri poolt soovitatud akusid ja laadimiseseadmeid on teil garantiioigus.

- Tingimata tuleb järgida aku tootja ja laadimiseadme tootja kasutusjuhendeid. Järgige seadusandja soovitusi akudega ümber käimiseks.
- Ärge kunagi jätke tühje akusid seisma, vaid laadige need esimesel võimalusel täis.
- Lekkevoolu vältimiseks tuleb akud alati puhta ja kuivana hoida. Kaitske mustuse, näiteks metallitolmu, eest.
- Ärge asetage akule tööriistu ega muid samaseid esemeid. Lühise ja plahvatusoht.
- Mingil juhul ärge kasutage aku läheduses või akulaadimisruumis lahtist tuld, tekitage sädemeid ega suitsetage. Plahvatusoht.
- Ärge puudutage tuliseid osi, nt ajami- mootorit (põletusohht).
- Ettevaatust akuhappe käsitlemisel. Jälgige vastavaid ohutuseeskirju!
- Kasutatud akud tuleb utiliseerida keskkonnasõbralikult vastavalt EÜ-direktiivi- le 91/ 157 EMÜ.

## Kõrgelt tühjendatavad seadmed

### ⚠ OHT

Vigastusoht!

- Kõrgtühjendusega töötades tõstke prahimahuti lõpuni üles ja fikseerige.
- Tegeleda kindlustusega väljaspool ohupiirkonda.

## Juhi kaitsekatusesega seadmed

### MÄRKUS

Juhi kaitsekatus (valikuline) kaitseb suuremate allakukkuvate osade eest. Kuid neil puudub ümberminekukaitse!

- Kontrollige kaitsekatte korrasolekut iga päev.
- Kui kaitsekate või selle üksikud osad on kahjustatud, peab kogu kaitsekatte välja vahetama.
- Mistahes kaitsekatte muutmine, samuti teiste, Kärcheri poolt mitte lubatud elementide, osade ja koostide paigaldamine ei ole lubatud ning see võib piirata kaitsekatte toimimist.

## Ohutusnõuded seadme transportimisel

- Järgida nõlvadel või sõidukitel transportides seadme tühikaalu (transportimass).
- Seadme transportimiseks tõmmake selle akupistik välja ja kinnitage seade kindlalt.

## Korrashoiu ja tehnohooldusega seotud ohutusnõuded

- Enne masina puhastamist ja hooldamist, osade vahetamist või ümberseadistamist teisele funktsioonile tuleb masin välja lülitada ja võtta ära võti.
- Veoakudega seadmetel peab kõikide hooldus- ja remonditööde ajaks aku selle lahutuskoha (aku pistiku) abil elektrisüsteemist lahutama.
- Elektrisüsteemi juures töid tehes tuleb aku lahti ühendada.  
Võtke klemmidelt lahti kõigepealt miinuspoolus ning seejärel plusspoolus. Tagasiühendamine toimub vastupidises järjekorras. Ühendage kõigepealt plusspoolus ning seejärel miinuspoolus.
- Masinat ei tohi puhastada voolikust tuleva või kõrgsurvejoaga (lühiste või muude kahjustuste oht).
- Remonttöid tohivad teha ainult volitatud klienditeenindused või vastava ala spetsialistid, kes tunnevad kõiki asjaomaseid ohutuseeskirju.
- Ärge unustage turvakontrolli vastavalt äriilistel eesmärkidel kasutatavate mobiilsete seadmete jaoks kohapeal kehtivatele eeskirjadele.
- Viige tööd seadme juures alati läbi sobivate kinnastega.

## Funktsioon

Pühkimismasin töötab pühkimiskühvli põhimõttel.

- Pöörlev pühkimisvalts toimetab mustuse otse prahimahutisse.
- Külmine hari puhastab pühitava pinna nurki ja servi ning lükkab prahi pühkimisvaltsi teele.
- Peentolm tõmmatakse üle tolmufiltriga läbi puhuri.

## Märkusi seoses mahalaadimisega

### ⚠ Oht

Vigastusoht, kahjustamisoht!

Peale- ja mahalaadimisel pidage silmas seadme kaalu!

Kaal (ilma akudeta)	750 kg*
Kaal (akudega)	1200 kg*
* Kui on paigaldatud lisakomplekte, on kaal vastavalt suurem.	

- Ärge kasutage kahvellaadurit.
- Seadme laadimisel tuleb kasutada sobivat kaldtee või kraanat!
- Kaldtee kasutamisel pidage silmas järgmist:  
Kaugus maapinnast 70mm.
- Kui seade tarnitakse kaubaalusel, tuleb juuresolevatest laudadest ehitada mahasõiduks kaldtee.  
Juhise selleks leiata lk 2 (tagasipöörde siseküljelt).
- Tähtis märkus:** iga laud tuleb kinnitada 2 kruviga.

## Teenindus- ja funktsioonelemendid

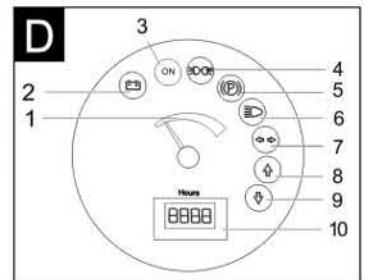
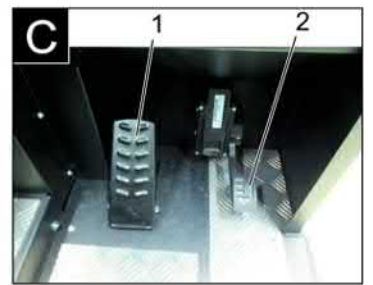
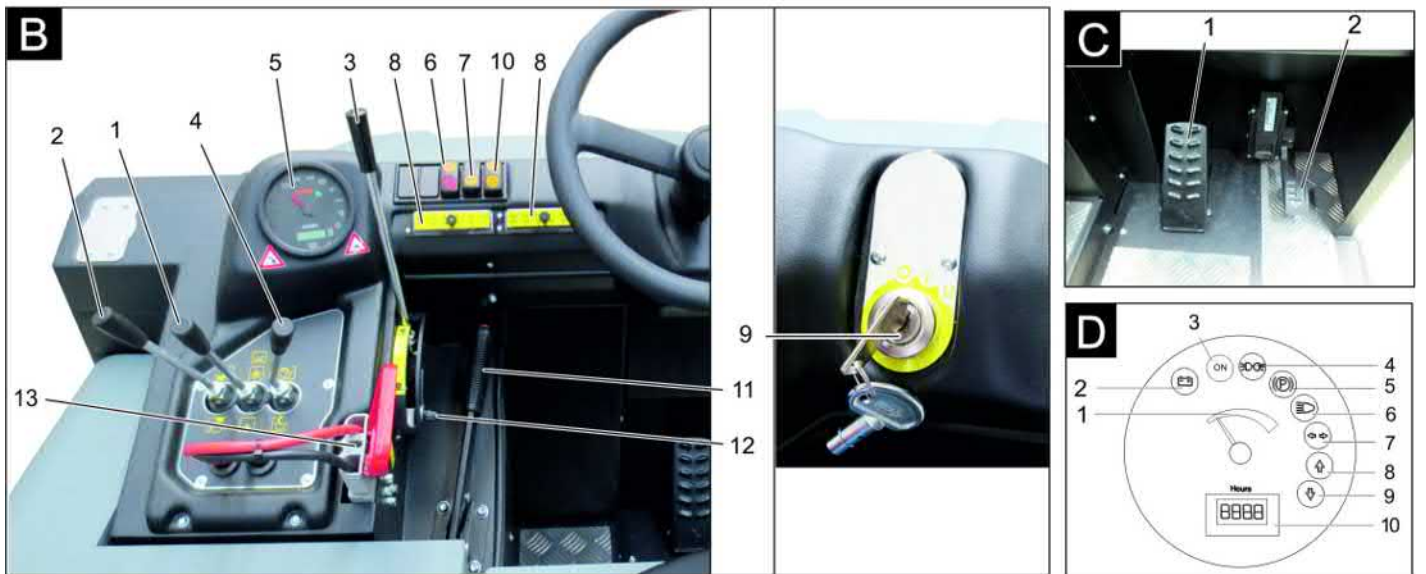
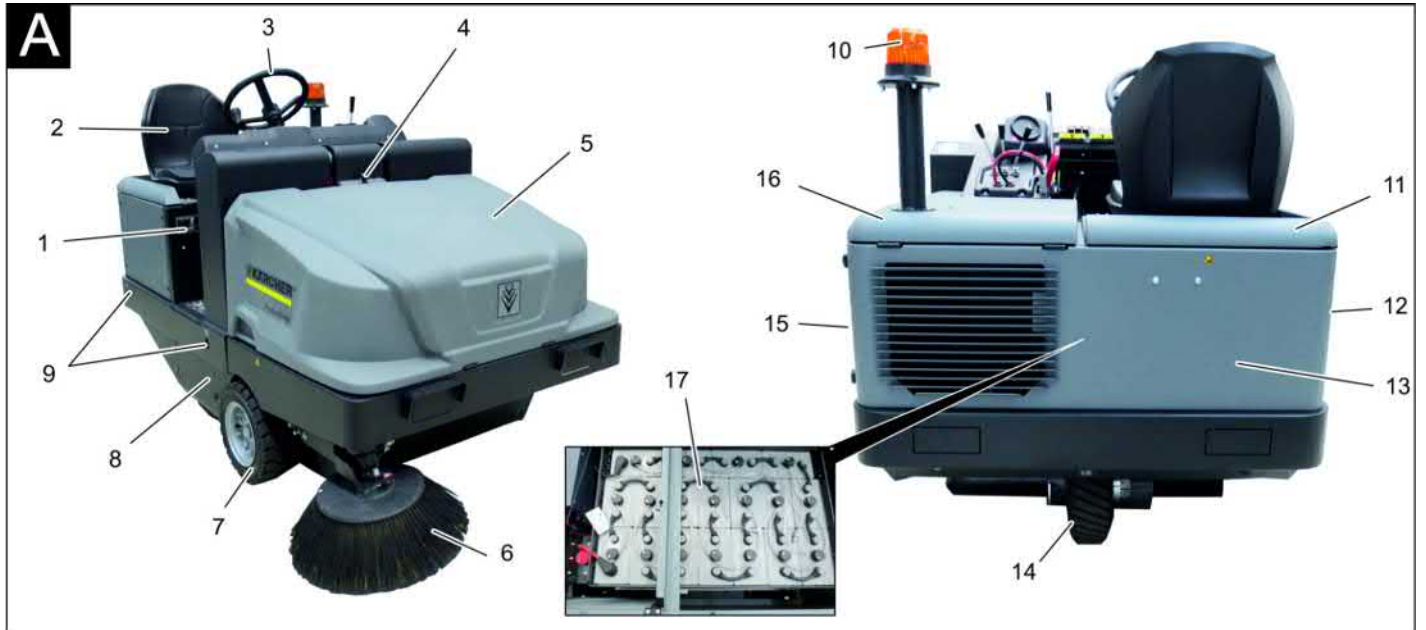

### Pühkimismasina pilt

#### Joonis A

- 1 Tüübisilt
- 2 Iste (istme kontaktlülitiga)
- 3 Rool
- 4 Seadme kate lukk
- 5 Seadme kate
- 6 Külgmise hari, parem
- 7 Esiratas
- 8 Juurdepääs pühkimisvaltsile
- 9 Kinnituspunkt
- 10 Vilkur
- 11 Seadme kate paremal
- 12 Kate, parem
- 13 Tagumine paneel
- 14 Veoratas
- 15 Kate, vasak
- 16 Kate vasakul (mootori kate)
- 17 Akude komplekt (vaid KM 120/250 R Bp Pack komplektis)

### Juhtpaneel

#### Joonis B

- 1 Pöördharja juhthoob ja külgharja hoob ette: pöördhari sisse ja külghari alla ja sisse.  
Hoob taha: pöördhari sisse
- 2 Prahimahuti juhthoob  
Pühkimismahuti tõstmine/langetamine
- 3 Pöördharja juhthoob  
Pöördharja tõstmine ja langetamine
- 4 Mahuti klapi juhthoob  
Mahuti klapi avamine / sulgemine
- 5 Märgutuled ja ekraan
- 6 Ventilaatori ja Filtripuhastussüsteemi lüliti  
Keskmine positsioon: Filtripuhastussüsteem ja ventilaator väljas  
Tagumine positsioon: Ventilaator sisse  
Eesmine positsioon: Filtripuhastussüsteem sisse
- 7 Signaali lüliti
- 8 Kaitsmed
- 9 Süütelukk  
Positsioon 0: Lülitage mootor välja  
Positsioon 1: Süüde sisse  
Positsioon 2: Käivitage mootor

10 Sõidusuuna valiku lüliti

11 Seisupidur

12 Kumist reguleeriv häälestamine/ pühkimisala seadistamine pöördharjal

13 Akupistik

### Pedaalid

#### Joonis C

- 1 Piduripedaal
- 2 Gaasipedaal

### Märgutuled ja ekraan

#### Joonis D

- 1 Aku võimsus
- 2 Aku kontrolltuli
- 3 Tõõseisundi märgutuli
- 4 Seisutule märgutuli
- 5 Märgutuli (ei ole ühendatud)
- 6 Lähitulede märgutuli
- 7 Märgutuli (ei ole ühendatud)
- 8 Edasisuuna märgutuli
- 9 Tagurdamise märgutuli
- 10 Töötundide loendur

## Enne seadme kasutuselevõttu

### Seisupiduri fikseerimine/vabastamine

- Vabastage seisupidur, vajutades seejuures piduripedaalile.
- Fikseerige seisupidur, vajutades seejuures piduripedaalile.

## Kasutuselevõtt

### Üldmärkusi

- Pange pühkimismasin tasasele pinnale.
- Võtke süütevõti ära.
- Seisupidur fikseerida

### Kontroll- ja hooldustööd

#### Iga päev enne töö algust

- Kontrollige laetust, vajadusel laadige akuseid (vt ptk „Akude laadimine“).
- Kontrollige pühkimisvaltsi ja külgmist harja kulumise ning sissekerinud lintide osas.
- Kontrollige, kas rataste ümber ei ole mähkunud linte.
- Kontrollige kõigi teeninduselementide funktsiooni.
- Kontrollige seadet vigastuste osas.
- Tolmufiltrit puhastamiseks vajutage filtri-puhastusseadise klahvi.

**Märkus:** Kirjeldust vt peatükist "Hooldus ja jooksevremont".

### Akude ohutusnõuded

Akusid käideldes järgige kindlasti järgmisi hoiatusi:

	Järgige akul, kasutusjuhendis ja sõiduki kasutusjuhendis olevaid märkusi!
	Kandke kaitseprille!
	Jälgige, et lapsed ei puutuks kokku akude happega!
	Plahvatusoht!
	Tuli, sädemed, lahtine tuli ja suitsetamine on keelatud!
	Happepõletuse oht!
	Esmaabi!

	Hoiatus!
	Utiliseerimine!
	Ärge visake akut prügikonteinerisse!
	Hoiatus ohtliku elektripinge eest!

#### ⚠ Oht

Plahvatusoht! Ärge asetage akule, s.t. klemmidele ja elementide ühendajale, tööriistu ega muid sarnaseid esemeid.

#### ⚠ Oht

Vigastusoht! Haavad ei tohi kunagi kokku puutuda pliiga. Pärast aku juures töötamist puhastage alati käsi.

#### ⚠ Oht

Tule- ja plahvatusoht!

- Suitsetamine ja lahtine tuli on keelatud.
- Ruumid, kus laetakse akusid, peavad olema hästi ventileeritud, sest laadimisel tekitab väga plahvatusohtlik gaas.

#### ⚠ Oht

Happepõletuse oht!

- Silma või nahale pritsinud hape tuleb ära loputada suure hulga puhta veega.
- Seejärel pöörduge viivitamatult arsti poole.
- Saastunud rõivaid peske veega.

### Akude laadimine

#### ETTEVAATUS

Enne seadme kasutuselevõttu tuleb akud täis laadida.

#### ⚠ OHT

Vigastusoht! Järgige akut käideldes ohutusnõudeid. Järgige laadimisseadme tootja kasutusjuhendit.

Kindlasti tuleb järgida aku tootja juuresolevat kasutusjuhendit ja vastavalt tegeutseada.

Laadige akusid ainult sobiva laaduriga.

#### ⚠ Oht

Happepõletuse oht. Vee lisamine tühja akusse võib põhjustada happe väljavoolamist! Akuhapet käideldes kasutada kaitseprille ning järgida eeskirju, et vältida vigastusi ja riiete rikkumist. Kui hapet pritsib nahale või rietele, koheselt suure hulga vee-ga loputada.

#### ETTEVAATUS

Vigastusoht. Akudesse lisamiseks kasutada ainult destilleeritud või soolatustatud vett (VDE 0510). Mitte kasutada lisaaineid (nn omadusi parandavaid vahendeid), vastasel korral kaotab igasugune garantii kehtivuse.

### Soovitatud akud, laadurid

	Tellimisnumber
<b>Akupakk</b> 36 V, 360 Ah, (süvendis, vähest hool-dust vajav)*	6.654-282.0
<b>Laadija</b> 36 V, 50 A	6.654-283.0

\* seade vajab 1 akupakki

Muude akude ja laadijate kasutamist ei soovitata ning see on lubatud vaid pärast konsulteerimist KÄRCHERi klienditeenindusega.

- Tõmmake akupistik masina küljest lahti ja ühendage laadija pistikuga.
- Ühendage laadija pistik nõuetekohas-sesse 16 A pistikupessa, laadija laeb automaatselt.
- Hoidke mõlemad mootori katted laadi-mise ajal avatuna.
- **Märkus:** Kui akud on täis laetud, tuleb laadur esmalt võrgust ja siis akudest la-hutada.

### Akuvedeliku taseme kontrollimine ja korrigeerimine

#### ETTEVAATUS

Järgige tingimata akutootja juhiseid ning toimige nende järgi.

#### Aku laadimisseisundi kontrollimine

- Aku mahutavuse näit rohelises alas: aku on laetud.
- Aku mahutavuse näit kollases alas: aku on poolenisti tühjenenud.
- Aku mahutavuse näit punases alas: Aku on peaaegu tühi. Pühkimine lõpe-tatakse lühikese aja pärast automaat-selt.
- Põleb punane märgutuli  
Aku on tühi. Pühkimine lõpetatakse au-tomaatselt (pühkimisagregaatide uuesti kasutuselevõtmine võimalik alles pä-rast aku laadimist).
- Viige masin kohe laadimisjaama juur-de, vältides seejuures tõuse.
- Laadige akut.

## Käitamine

### Juhiistme reguleerimine

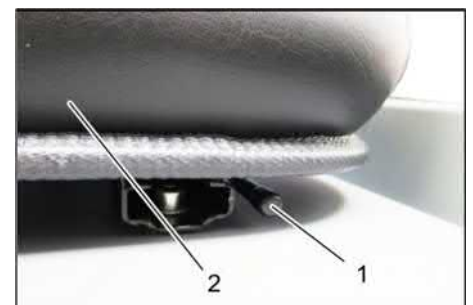

1 Istme reguleerimishoob

2 Juhiiste

- Tõmmake istme reguleerimise hoob välja.
- Nihutage istet, vabastage hoob ja laske asendisse fikseeruda.
- Kontrollige istet edasi-tagasi liigutades, kas see on kindlalt paigas.

## Käivitage masin

**Märkus:** Seade on varustatud istme kontaktlülitiga. Juhistmelt lahkudes lülitub masin välja.

- Istuge juhiistmele.
- Viige sõidusuuna valiku lüliti keskmisse asendisse.
- Seisupidur fikseerida
- Pange süütevõti süütelukku.
- Keerake süütevõti asendisse "I". Seade on tööks valmis.
- Keerake süütevõti asendisse "II". Seade on valmis sõitma.

**Märkus:** Aku mahutavuse näit kujutab u. 10 sekundi pärast tegelikku laetust.

## Masinaga sõitmine

- Vajutage piduripedaal alla.
- Vabastage seisupidur.



- 1 Sõidusuund edasi
- 2 Sõidusuund tagurpidi

## Edasisuunas sõitmine

- Seadke sõidusuuna lüliti asendisse "edasi".
- Vajutage aeglaselt gaasipedaali.

## Tagurpidi sõitmine

### ⚠ Oht

**Vigastusoh!** Tagurdamine ei tohi põhjustada ohtu kolmandatele isikutele, vajadusel kasutage juhendaja abi.

### ETTEVAATUS

**Vigastusoh!** Vajutage sõidusuuna valiku lülile vaid juhul, kui seade seisab.

- Seadke sõidusuuna lüliti asendisse "tagasi".
- Vajutage aeglaselt gaasipedaali.

## Käitumine sõidul

- Gaasipedaaliga saab sõidukiirust sujuvalt reguleerida.
- Vältige pedaalil järsku tõmbamist, sest see võib kahjustada hüdraulikaseadet.

## Pidurdamine

- Vabastage gaasipedaal, masin pidurdab automaatselt ja jääb seisma.

**Märkus:** Vajutus piduripedaalile suurendab pidurdusjõudu.

## Takistustest ülesõitmine

Ülesõitmine paigalolevatest kuni 70 mm takistustest:

- sõitke aeglaselt ja ettevaatlikult üle.
- Ülesõitmine paigalolevatest üle 70 mm takistustest:
- Takistustest tohib üle sõita ainult sobiva kaldpinna abil.

## Pühkimisrežiim

### TÄHELEPANU

Ärge pühkige seadmesse pakilinte, traate vms., see võib pühkimissüsteemi vigastada.

**Märkus:** Optimaalse puhastustulemuse saavutamiseks tuleb liikumiskiirus sobitada valitsevate oludega.

**Märkus:** Töö käigus tuleks toolmufiltrit regulaarsete ajavahemike tagant puhastada.

**Märkus:** Kui peentolmu sisaldavas keskkonnas töötatakse sageli, tuleb filtrit sagedamini puhastada.

## Juhthoob



- 1 Pöördharja juhthoob ja külgharja
- 2 Prahimahuti juhthoob
- 3 Pöördharja juhthoob
- 4 Mahuti klapi juhthoob

## Pöördharja juhthoob ja külgharja

- Juhthoob (1) ette: pöördhari sisse ja külghari alla ja sisse.
- Juhthoob (1) taha: pöördhari sisse.

## Prahimahuti juhthoob

- Prahimahuti juhthoob (2) ette: Prahimahuti langeb alla.
- Prahimahuti juhthoob (2) taha: Prahimahuti tõuseb üles.

## Pühkimisrulli juhthoob

- Pöördharja juhthoob (3) ette: pöördhari tõuseb ülespoole.
- Pöördharja juhthoob (3) taha: pöördhari langeb allapoole.

## Mahuti klapi juhthoob

- Mahuti klapi juhthoob (4) ette: Prahimahuti klapp avaneb.
- Mahuti klapi juhthoob (4) taha: Prahimahuti klapp sulgub.

## Kuiva pinna pühkimine



- Lülitage ventilaator sisse.
- **Pinna puhastamisel:** Pöördharja ja külgharja juhthoob (1) taha: pöördhari sisse. Pöördharja juhthoob (3) taha: pöördhari langeb allapoole.
- Mahuti klapi juhthoob (4) ette: Mahuti klapp avaneb.
- **Servade puhastamisel:** Pöördharja ja külgharja juhthoob (1) ette: pöördhari sisse, külghari sisse ja alla. Pöördharja juhthoob (3) taha: pöördhari langeb allapoole.

## Niiskete või märgade pindade pühkimine

- Lülitage ventilaator välja.
- **Pinna puhastamisel:** Pöördharja ja külgharja juhthoob (1) taha: pöördhari sisse. Pöördharja juhthoob (3) taha: pöördhari langeb allapoole.
- Mahuti klapi juhthoob (4) ette: Mahuti klapp avaneb.
- **Servade puhastamisel:** Pöördharja ja külgharja juhthoob (1) ette: pöördhari sisse, külghari sisse ja alla. Pöördharja juhthoob (3) taha: pöördhari langeb allapoole.

## Pühkimemahuti tühjendamine

### ⚠ OHT

**Vigastusoh!**

- Tühjendamise ajal ei tohi prahimahuti pöördealas viibida inimesi või loomi.

**Ümberminekuoh!**

- Paigutage seade tühjendamise ajaks tasasele pinnale.

### ⚠ HOIATUS

**Muljumisoh!**

- Ärge kunagi surutage kätt tühjendusmehaanika hoovastikku. On keelatud viibida ülestõstetud mahuti all.

### TÄHELEPANU

**Vigastus- ja kahjustusoh!**

- Pööratava pühkimisvaltsiga on võimalik tühjenduse käigus materjal eemale paisata. Hoida piisavat kaugust.

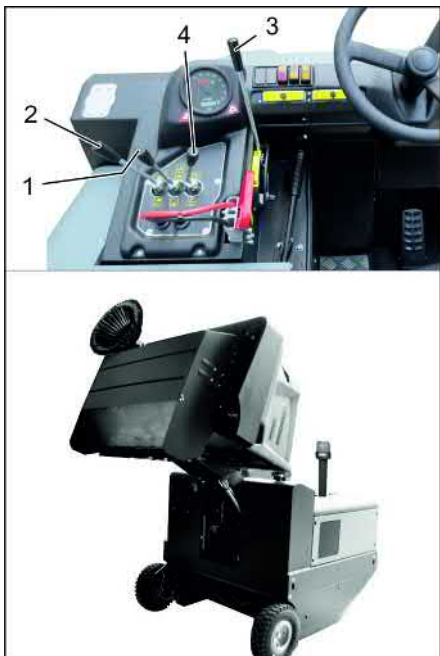

- Pöördharja ja külgharja juhthoovaga tõstmine: Juhthoob 1 keskmisesse asendisse ja juhthoob 3 ette.
- Sulgege mahuti klapp. Selleks juhthoob (4) taha.
- Tõstke prahimahuti üles. Selleks prahimahuti juhthoob (2) taha.
- Sõitke aeglaselt kogumismahuti lähedale.
- Seisupidur fikseerida
- Avage mahuti klapp. Selleks suruge mahuti klapi juhthoob (4) ette ja tühjendage prahimahuti.
- Sulgege mahuti klapp. Selleks tõmmake mahuti klapi juhthoob lõppasendini taha (4).
- Vabastage seisupidur.
- Sõitke aeglaselt kogumismahuti juurest minema.
- Langetage prahimahuti lõppasendisse alla. Selleks prahimahuti juhthoob (2) ette

### Seadme väljalülitamine

- Vajutage piduripedaal alla.
- Seisupidur fikseerida
- Keerake süütevõti asendisse "0" ja tõmmake võti ära.

### Transport

#### ⚠ OHT

#### Transportikahjustused!

- Järgida nõlvadel või sõidukitel transportides seadme tühikaalu (transportimass).
- Sõidukites transportimisel fikseerige seade vastavalt kehtivatele määrustele libisemise ja ümbermineku vastu.
- Keerake süütevõti asendisse "0" ja tõmmake võti ära.
- Seisupidur fikseerida
- Fikseerige seade kinnituspunktidest (4x) rihmade, trosside või kettidega.
- Kinnitage seadme rattad kiiludega.
- Pühkimisemasina transportimisel ühendada aku lahti.

### Ladustamine/seiskamine

#### ⚠ OHT

*Vigastusoh!* Ladustamisel jälgige seadme kaalu.

- Seisake pühkimisemasin tasasel pinnal kuivas, jäävabas keskkonnas. Kaitsta tolmu eest katematerjaliga.
  - Tõstke pühkimisvalts ja külgmised harjad üles, et harjastie mitte vigastada.
  - Sulgege mahuti klapp.
  - Keerake süütevõti asendisse "0" ja tõmmake võti ära.
  - Seisupidur fikseerida
  - Kindlustage pühkimisemasin veeremahakkamise vastu.
- Kui pühkimisemasinat ei kasutata pikemat aega, järgida täiendavalt:
- Puhastage pühkimisemasinat seest ja väljast.
  - Tõmmake akupistik masinalt ära.
  - Laadige akut ja seejärel uuesti umbes iga 2 kuu tagant.

### Korrashoid ja tehnohooldus

#### Üldmärkusi

#### TÄHELEPANU

*Vigastusoh!*

- Tolmufiltrit mitte pesta.
- Remonttöid tohivad teha ainult volitatud klienditeenindused või vastava ala spetsialistid, kes tunnevad kõiki asjaomaseid ohutuseeskirju.
- Mobiilsed tööstuslikult kasutatavad masinad peavad läbima ohutusalase kontrollimise vastavalt VDE 0701-le.
- Pange pühkimisemasin tasasele pinnale.
- Keerake süütevõti asendisse "0" ja tõmmake võti ära.
- Seisupidur fikseerida

#### Puhastamine

#### ETTEVAATUS

*Vigastusoh!*

- Masinat ei tohi puhastada voolikust tuleva või kõrgsurvejoaga (lühiste või muude kahjustuste oht).

#### Seadme puhastamine seest

#### ⚠ OHT

*Vigastusoh!*

- Kandke tolmuaitsemaski ja kaitseprille.
- Puhastage seadet lapiga.
- Puhuge seade suruõhuga läbi.

#### Seadme puhastamine väljast

- Puhastage seadet niiske, pehmetoimelise puhastusvahendi lahuses niisutatud lapiga.

**Märkus:** Ärge kasutage agressiivseid puhastusvahendeid.

#### Hooldusvälp

**Märkus:** Töötundide loendur näitab hooldusvälpade aega.

#### Kliendi poolt teostatav hooldus

**Märkus:** Kõiki kliendi poolt teostatavaid teenindus- ja hooldustöid peavad tegema kvalifitseeritud spetsialistid. Vajaduse korral võib alati kaasata Kärcheri edasimüüja.

#### Igapäevane hooldus:

- Kontrollige pühkimisvaltsi ja külgmist harja kulumise ning sissekerinud lintide osas.
- Kontrollige kõigi teeninduselementide funktsiooni.
- Kontrollige seadet vigastuste osas.

#### Iganädalane hooldus:

- Kontrollige hüdroüsteemi.
- Kontrollige hüdroöli taset.
- Kontrollige pidurivedeliku taset.
- Kontrollige tihendliiste kulumise osas, vajadusel vahetage välja
- Kontrollige mahuti klappi ja määri.

#### Hooldus vastavalt kulumisele:

- Vahetage välja tihendliistud.
- Reguleerige külgmisti tihendeid või vahetage välja.
- Vahetage välja pühkimisvalts.
- Vahetage välja külgmist hari.

**Märkus:** Kirjeldust vt peatükist "Hooldustööd".

#### Klienditeeninduse poolt teostatav hooldus

#### Hooldus 50 töötunni järel:

- Laske esimene ülevaatus teostada vastavalt hooldusraamatule.

#### Hooldus 250 töötunni järel:

- Laske ülevaatus teostada vastavalt hooldusraamatule.

**Märkus:** Et garantiioigus säiliks, tuleb garantiiajal kõik teenindus- ja hooldustööd lasta läbi viia Kärcheri volitatud klienditeenindusel vastavalt hooldusvihikule.

#### Hooldustööd

#### Ettevalmistus:

- Pange pühkimisemasin tasasele pinnale.
- Keerake süütevõti asendisse "0" ja tõmmake võti ära.
- Seisupidur fikseerida

#### Üldised ohutusnõuded

#### ⚠ OHT

*Vigastusoh!* Kui prahimahuti on üles tõstetud, tuleb alati paigaldada kinnituslatt.



1 Kinnituslati hoidik

2 Kinnituslatt

- Üleval toimuva tühjendamise jaoks lükake kinnituslatt üles ja torgake hoidikusse (fikseeritud).

#### Akude vahetamine

#### TÄHELEPANU

Pidage akude paigaldamisel silmas akupooluste orientatsiooni. Poolused paigaldatakse sõidusuunas vasakule.

Akusid on võimalik vahetada vaid komplektina. Vahetamise võib teostada vaid kvalifitseeritud spetsialist.



- Suure kaalu tõttu (450 kg) peab tõstmist tegema kraanaga.

**Märkus:** Risttala tuleb enne aku vahetamist maha kruvida.



- 1 Akupoolus - sõidusuunas vasakul
  - 2 Risttala
- Akut maha monteerides tuleb jälgida, et kõigepealt ühendatakse lahti miinuskaabel.
  - Kinnitage kraana trossid akukomplekti 4 aasa külge ja tõstke akud ettevaatlikult välja.

### Kontrollige pidurivedeliku taset ja lisage pidurivedelikku juurde

#### ⚠ OHT

Vigastusoh!

- Kui prahimahuti on üles tõstetud, tuleb alati paigaldada kinnituslatt.
- Tegeleda kindlustusega väljaspool ohupiirkonda.

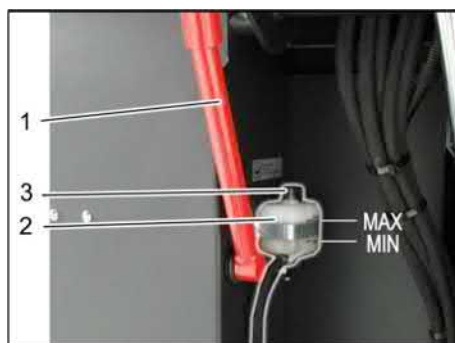

- 1 Kinnituslati hoidik
  - 2 Pidurivedeliku mahuti
  - 3 Lukustatav kaas
- Sõitke prahimahuti üles ja kinnitage kinnituslatiga, selleks vt peatükki „Pahimahuti tühjendamine“
  - Kontrollige, kas pidurivedeliku mahutis on piisavalt pidurivedelikku.

#### Märkus

Täitetase peab jääma min ja max vahele.

- Vajadusel lisada kaubandusest müüdatavat DOT-pidurivedelikku.

### Kontrollige hüdraulika õlitaset ja lisage hüdraulikaõli

#### MÄRKUS

Prahimahuti ei tohi olla üles tõstetud.

- Avage mootorikate.



- 1 Hüdroõli paak
  - 2 Kontrollaken
  - 3 Kaas, õli täiteava
- Kontrollige aknast hüdroõli taset.
    - Õlitase peab olema "MIN"- ja "MAX"-tähiste vahel.
    - Kui õlitase on "MIN"-tähistest allpool, tuleb hüdroõli juurde valda.
  - Kruvige maha õli täiteava kaas.
  - Puhastage täiteala.
  - Lisage hüdroõli.

#### Õlisort: vt "Tehnilised andmed"

- Kruvige peale õli täiteava kaas.

### Hüdro süsteemi kontrollimine

- Seisupidur fikseerida
  - Käivitage mootor.
- Hüdro süsteemi hooldust teostab ainult Kärcheri klienditeenindus.
- Kontrollige kõigi hüdraulikavoolikute ja liitmike tihedust.

### Pühkimisvaltsi kontrollimine

- Istuge juhiistmele.
- Viige sõidusuuna valiku lüliti keskmisse asendisse.
- Keerake süütevõti asendisse "I".
- Tõstke prahimahuti lõpuni üles.
- Keerake süütevõti asendisse "0" ja tõmmake võti ära.
- Seisupidur fikseerida
- Paigaldage üleval toimuva tühjenduse jaoks kinnituslatt.
- Eemaldage pühkimisvaltsilt paelad või nõõrid.
- Võtke kinnituslatt välja.
- Pange süütevõti süütelukku.
- Keerake süütevõti asendisse "I".
- Langetage prahimahuti lõpuni alla.
- Keerake süütevõti asendisse "0" ja tõmmake võti ära.

### Pühkimisvaltsi väljavahetamine



- 1 Võti
  - 2 Küljepaneel
- Tõstke prahimahuti üles ja toestage kinnituslatiga.

- Avage võtmeega külgmised katted.



- 1 Kinnitusklamber
  - 2 Tiibmutter
  - 3 Külgmise tihend
- Kruvige tiibmutrid maha.
  - Võtke kinnitusklamber ära.
  - Lükake külgmise tihend välja.
  - Keerake välja pühkimisvaltsi kinnituspesa kruvi ja lükake kinnituspesa välja.
  - Võtke pühkimisvalts välja.

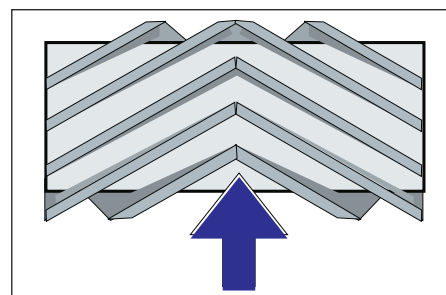

Pühkimisvaltsi paigaldusasend sõidusuunas (pealtvaade)

**Märkus:** Uut pühkimisvaltsi paigaldades jälgige harjaste asendist.

- Paigaldage uus pühkimisvalts. Pühkimisvaltsi sooned tuleb panna vastasoleva nookuri nukkidele.

**Märkus:** Pärast uue pühkimisvaltsi paigaldamist tuleb pühkimistaset uuesti reguleerida.

### Pühkimisvaltsi pühkimistaseme kontrollimine ja reguleerimine

**Märkus:** Pühkimiskõrguseks on tehases seadistatud 80 mm, pühkimisvaltsi kulumise korral saab seda sujuvalt reguleerida.

- Rehvirõhu kontrollimine.
- Lülitage välja puhur.
- Sõitke pühkimismasin tasasele ja siledale pinnale, mis on märgatavalt tolmu- või kriidivaba.
- Pöördharja ja külgharja juhthoob (1) taha: pöördhari sisse.
- Pöördharja juhthoob (3) taha: pöördhari langeb allapoole.
- Laske pöördharjal ca 10 sekundit töötada.
- Pöördharja ja külgharja juhthoob (1) keskmisesse asendisse.
- Pöördharja juhthoob (3) ette: pöördhari tõuseb ülespoole.
- Tõstke prahimahuti üles.
- Sõitke masin tagurpidi minema.
- Kontrollige pühkimistaset.

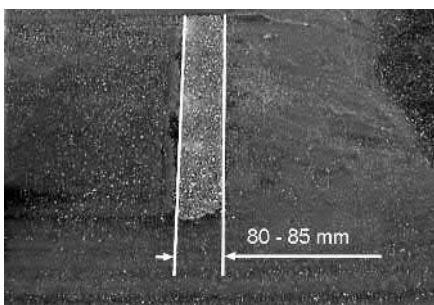

Pühkijajälje vorm peab olema ühtlane ristkülik laiusega 80-85 mm.



- Avage kulumist reguleeriv stoppkruvi (12) ja seadistage. Stoppkruvi ülespoole: kitsam pühkimisala. Stoppkruvi allapoole: laiem pühkimisala.
- Keerake stoppkruvi uuesti kinni.
- Kontrollige pöördharja pühkimisala uuesti, nagu juba kirjeldatud.

#### Külgmise harja pühkimistaseme kontrollimine ja reguleerimine

- Tõstke külgmise hari üles.
- Sõitke pühkimismasin tasasele ja siledale pinnale, mis on märgatavalt tolmu- või kriidine.
- Laske külghari juhthoova abil alla ja laske ca 10 sekundit töötada.
- Tõstke külgmise hari üles.
- Sõitke masin tagurpidi minema.
- Kontrollige pühkimistaset.

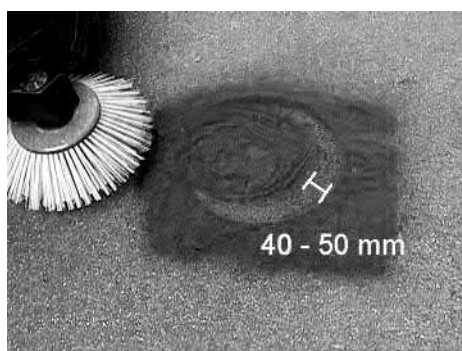

Pühkimistaseme laius peaks olema 40-50 mm.

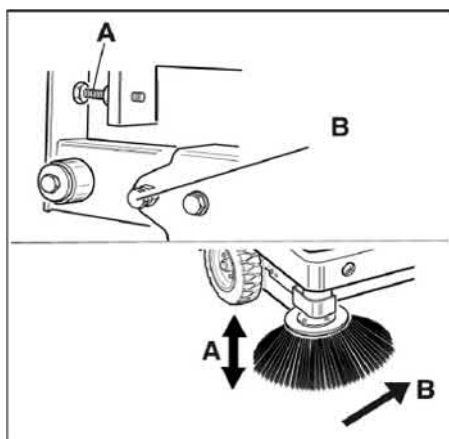

- Korrigeerige pühkimasendit kahest seadekruvist.
- Kontrollige pühkimistaset.

#### Külgmiste tihendite reguleerimine

##### ⚠ OHT

Vigastusoht! Kui prahimahuti on üles tõstetud, tuleb alati paigaldada kinnituslatt.

- Tõstke prahimahuti üles ja fikseerige kinnituslatiga.
- Üleval toimuva tühjendamise jaoks lükake kinnituslatti üles ja torgake hoidikusse (fikseeritud).



- 1 Kinnituslati hoidik
  - 2 Kinnituslatt
- Avage külgmise kate nagu kirjeldatud peatükis „Pühkimisvaltsi vahetamine“.
  - Vabastage külgmiselt kinnitusplaadilt 6 tiibmutrit.
  - Vabastage eesmiselt kinnitusplaadilt 3 mutrit (SW 13).
  - Suruge külgmise tihend niipalju alla (piklik auk), kuni see on põrandast 1 - 3 mm kaugusel.
  - Keerake kinnitusplaat kinni.
  - Korrake protseduuri seadme teisel küljel.

#### Tolmuiltri manuaalne puhastamine



- Lülitage sisse käsitsi filtripuhastus.

#### Tolmuiltri kontrollimine/vahetamine

##### ⚠ HOIATUS

Vigastusoht!

- Filtrimooduliga töötades kandke tolmu- kaitsemaski. Järgige peene tolmu käsitlemisel ohutuseeskirju.
- Tolmuiltri puhastamiseks vajutage filtripuhastusseadise klahvi.
- Tühjendage pühkmemahuti.



- 1 Seadme kätte lukk
  - 2 Seadme kate
  - 3 Filtrikate
- Avage lukk. Selleks keerake tähtkruvi välja.
  - Keerake seadme kate ette.

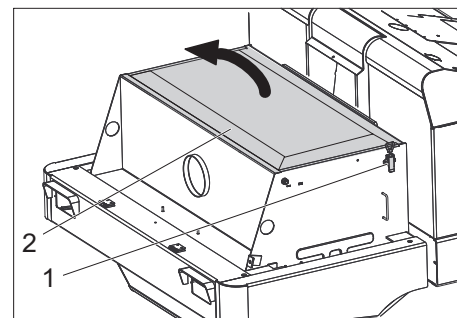

- 1 Lukk, filtrikate (2x)
  - 2 Filtrikate
- Avage lukk.
  - Avage filtrikate.



- 1 Risttoed
  - 2 Tolmuiltri
- Kontrollige tolmuiltrit, vajadusel puhastage või vahetage välja.
- Märkus**  
Tolmuiltrit vahetada võib ainult Kärcheri klienditeenindus.
- Pange filtrikate peale ja lukustage see.

#### Prožektorid hõõglambi (variant) vahetamine

- Kruvige prožektorid maha.
  - Võtke prožektorid välja ja ühendage pistik lahti.
- Märkus:** Jätke meelde pistikute asukohad.
- Võtke prožektorid koost lahti.
  - Tõmmake prožektorid korpus lahti, hoides seda horisontaalselt, sest lambi sõlm ei ole kinnitatud.

- Vabastage kinnitusklamber ja võtke hõõglamp välja.
- Paigaldage uus hõõglamp.
- Vastupidises järjekorras kokku panna.

### Suunatule hõõglambi (variant) vahetamine

**Märkus:** Suunatule hõõglambi vahetamiseks eemaldage suunatule klaas korpuselt.

### Kaitsete vahetamine

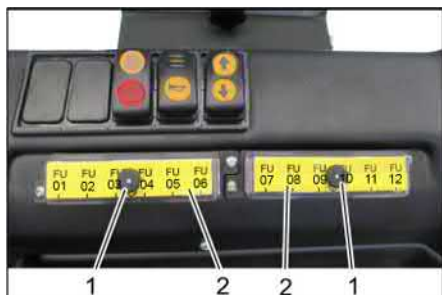

- 1 Mutter
- 2 Kaitsmekasti kaas
- Keerake rihvelmutter välja
- Avage kaitsmekasti kaas.
- Kontrollige kaitsmeid.
- Vahetage rikkis kaitsmed välja.

**Märkus:** Kasutage ainult sama võimsusega kaitsmeid.

FU01	Turvarelee Gaasipedaal	3 A
FU02	Multifunktsionaalne näidik	5 A
FU03	Aku väljalülitamine	3 A
FU04	Sõidusuuna lüliti	3 A
FU05	Sõidu juhtimine	3 A
FU06	Vibraatori süsteem	15 A
FU07	Imamissüsteemi juhtimine	3 A
FU08	Vilkur	7.5 A
FU09	Helisignaal	7.5 A
FU10	Valgustus	15 A
FU11	Klaasipuhasti	3 A
FU12	Juhikabiin (variant)	10 A
FU 13*	Veomootor	125 A
FU 14*	Elektrimootor	100 A
FU 15*	Imiventilaator	20 A

\* Neid kaitsmeid tohib vahetada vaid klienteendindus, kuna vajalik on kontrollida ka võimalikke vigu seadmel.

## ELi vastavusdeklaratsioon

Käesolevaga kinnitame, et allpool kirjeldatud seade vastab meie poolt turule toodud mudelina oma kontseptsioonilt ja konstruktsioonilt EL direktiivide asjakohastele põhilistele ohutus- ja tervisekaitseõhetele. Meiega kooskõlastamata muudatuste tegemise korral seadme juures kaotab käesolev deklaratsioon kehtivuse.

**Toode:** Imur-pühkija istmega  
**Tüüp:** KM 120/250 R Bp  
 1.186-002.0  
 KM 120/250 R Bp Pack  
 1.186-003.0

### Asjakohased EL direktiivid:

2006/42/EU (+2009/127/EU)  
 2014/30/EL  
 2000/14/EÜ

### Kohaldatud ühtlustatud standardid:

EN 60335-1  
 EN 60335-2-72  
 EN 55012: 2007 + A1: 2009  
 EN 61000-6-2: 2005  
 EN 62233: 2008

### Järgitud vastavushindamise protseduur:

2000/14/EÜ: Lisa V

### Helivõimsuse tase dB(A)

Mõõdetud: 88  
 Garanteeritud: 90

Allakirjutanud tegutsevad juhatuse ülesandel ja volitusega.

  
 H. Jenner  
 Chairman of the Board of Management

  
 S. Reiser  
 Director Regulatory Affairs & Certification

Dokumentatsiooni eest vastutav isik:  
 S. Reiser

Alfred Kärcher SE & Co. KG  
 Alfred-Kärcher-Straße 28-40  
 71364 Winnenden (Germany)  
 Tel.: +49 7195 14-0  
 Fax: +49 7195 14-2212

Winnenden, 2018/10/01

## Abi häirete korral



Rike	Kõrvaldamine
Masin ei sõida või sõidab ainult aeglaselt	Istuge juhiistmele, aktiveeritakse istme kontaktlüüti
	Laske veomootori kaitset FU 13 kontrollida klienditeeninduses
	Akut laadida või aku vahetada
	Vabastage seisupidur
	Kontrollige, kas seadmesse ei ole mähkunud linte või nõõrijuppe.
Teatage Kärcheri klienditeenindusele	
Vilistav heli hüdraulikas	Lisage hüdraulikavedelikku
	Teatage Kärcheri klienditeenindusele
Harjad pöörlevad ainult aeglaselt või üldse mitte	Kontrollige, kas seadmesse ei ole mähkunud linte või nõõrijuppe.
	Teatage Kärcheri klienditeenindusele
Harjas vähe imemisjõudu või puudub see üldse	Filtri puhastamine
	Teatage Kärcheri klienditeenindusele
Seadmest tuleb tolmu	Külgmiste tihendite reguleerimine
	Lülitage ventilaator sisse
	Puhastage tolmufiltrit
	Vahetage välja filtri tihendid
	Teatage Kärcheri klienditeenindusele
Pühkimismoodul lätab prahti maha	Tühjendage pühkmemahuti
	Puhastage tolmufiltrit
	Pühkimisvaltsi väljavahetamine
	Reguleerige pühkimistaset
	Vahetage välja rahimahuti tihendusribad
	Kõrvaldage pühkimisvaltsi blokeering
	Teatage Kärcheri klienditeenindusele
Prahimahuti ei tõuse üles või ei lange alla	Kontrollige kaitsmeid.
	Eemaldage kaitsme tugi harja hoidikult
	Teatage Kärcheri klienditeenindusele
Prahimahuti pöörleb liiga aeglaselt või üldse mitte	Teatage Kärcheri klienditeenindusele
Häired hüdrauliliselt liikuvate osade töös	Teatage Kärcheri klienditeenindusele

## Tehnilised andmed

		KM 120/250 R Bp	KM 120/250 R Bp Pack
<b>Masina andmed</b>			
Sõidukiirus, edasi	km/h	6	6
Sõidukiirus, tagasi	km/h	3	3
Tõusuvõime (maks.)	--	14%	14%
Kaetav pind ilma külgmiste harjadeta	m <sup>2</sup> /h	5400	5400
Kaetav pind 1 külgmise harjaga	m <sup>2</sup> /h	7200	7200
Töölaius ilma külgmise harjata	mm	900	900
Töölaius 1 külgmise harjaga	mm	1200	1200
Kaitsme liik kaitstud veepiiskade eest	--	IPX 3	IPX 3
Kasutusaeg täislaetud aku korral	h	--	3,5
<b>Elektrisüsteem</b>			
Aku võimsus	V, Ah	--	36, 360
Akude komplekt	kg	--	450
<b>Hüdrostsüsteem</b>			
Kogu hüdrostsüsteemi õlikogus	l	25	25
Õlikogus hüdrostaagis	l	20,5	20,5
Hüdraulikaõli tüüp	--	HV 46	HV 46
<b>Pühkmemahuti</b>			
Maks. tühjenduskõrgus	mm	1400	1400

Prahimahuti maht	l	250	250
<b>Pühkimisvalts</b>			
Pühkimisvaltsi läbimõõt	mm	300	300
Pühkimisvaltsi laius	mm	900	900
Pöörete arv	1/min	325	325
Pühkimistase	mm	80	80
<b>Külgmine hari</b>			
Külgmise harja läbimõõt	mm	600	600
Pöörete arv (sujuv)	1/min	61	61
<b>Täiskummist rehvid</b>			
Suurus ees	--	15-4,5 x 8	15-4,5 x 8
Suurus taga	--	15-4,5 x 8	15-4,5 x 8
<b>Pidur</b>			
Esirattad	--	mehhaaniline	mehhaaniline
Tagaratas	--	Elektriline	Elektriline
<b>Filtri- ja imisüsteem</b>			
Mudel	--	Kottfilter	Kottfilter
Pöörete arv	1/min	2800	2800
Peentolmu filtri pind	m <sup>2</sup>	6,0	6,0
Imisüsteemi nominaal-alarühk	mbar	15,5	15,5
Imisüsteemi nominaal-mahtvool	m <sup>3</sup> /h	800	800
Vibraatori süsteem	--	Elektrimootor	Elektrimootor
<b>Ümbritseva keskkonna tingimused</b>			
Temperatuur	°C	-5 kuni +40	-5 kuni +40
Õhuniiskus, mitteniisutav	%	0 - 90	0 - 90
<b>Tuvastatud väärtused vastavalt standardile EN 60335-2-72</b>			
<b>Müraemissioon</b>			
Helirõhu tase L <sub>PA</sub>	dB(A)	70	70
Ebakindlus K <sub>PA</sub>	dB(A)	3	3
Müratase L <sub>WA</sub> + ebakindlus K <sub>WA</sub>	dB(A)	90	90
<b>Seadme vibratsioonid</b>			
Käte/käsivarte vibratsiooniväärtus	m/s <sup>2</sup>	0,7	0,7
Iste	m/s <sup>2</sup>	0,5	0,5
Ebakindlus K	m/s <sup>2</sup>	0,1	0,1
<b>Mõõtmed ja kaalud</b>			
pikkus x laius x kõrgus	mm	2082x1250x1450	2082x1250x1450
Pöörderaadius paremal	mm	1350	1350
Pöörderaadius vasakul	mm	1350	1350
Tühikaal (ilma akuta/koos akuga)	kg	750/1200	750/1200
Lubatud kogumass	kg	1620	1620
Lubatud teljekoormus ees	kg	797	797
Lubatud teljekoormus taga	kg	823	823
<b>Tehniliste muudatuste õigused reserveeritud!</b>			

Vispārējās piezīmes	LV	1
Vides aizsardzība	LV	1
Garantija	LV	1
Piederumi un rezerves daļas	LV	1
Lietošanas instrukcijā izmantotie simboli	LV	1
Simboli uz aparāta	LV	1
Noteikumiem atbilstoša lietošana	LV	2
Paredzamais nepareizais pielietojums	LV	2
Piemēroti tīrīšanas segumi	LV	2
Drošības norādījumi	LV	2
Drošības norādījumi par lietošanu	LV	2
Drošības norādījumi par braukšanu	LV	2
Drošības norādījumi par akumulatoru darbinātiem aparātiem	LV	3
Aparāti ar augstās izbēšanas mehānismu	LV	3
Aparāti ar vadītāja aizsargjumu	LV	3
Drošības norādījumi par aparāta transportēšanu	LV	3
Drošības norādījumi par kopšanu un apkopi	LV	3
Darbība	LV	3
Izkraušanas norādījumi	LV	3
Vadības un funkcijas elementi	LV	4
Slaucītājmašīnas attēls	LV	4
Vadības panelis	LV	4
Pirms ekspluatācijas uzsākšanas	LV	5
Stāvbremzes fiksēšana/atbrīvošana	LV	5
Ekspluatācijas uzsākšana	LV	5
Vispārējās piezīmes	LV	5
Pārbaudes un tehniskās apkopes darbi	LV	5
Akumulatoru drošības norādījumi	LV	5
Bateriju uzlāde	LV	5
Darbība	LV	5
Vadītāja sēdekļa regulēšana	LV	5
Iedarbiniet aparātu	LV	6
Braukšana ar aparātu	LV	6
Slaucīšanas režīms	LV	6
Iztukšojiet nefrūmu tvertni	LV	6
Aparāta izslēgšana	LV	7
Aparāta pārvietošana	LV	7
Uzglabāšana/darbības apturēšana	LV	7
Kopšana un tehniskā apkope	LV	7
Vispārējās piezīmes	LV	7
Tīrīšana	LV	7
Apkopes veikšanas intervāli	LV	7
Apkopes darbi	LV	7
ES Atbilstības deklarācija	LV	10
Palīdzība darbības traucējumu gadījumā	LV	11
Tehniskie dati	LV	11



  Pirms ierīces pirmās lietošanas izlasiet instrukcijas oriģinālvalodā, rīkojieties saskaņā ar norādījumiem tajā un uzglabājiet to vēlākai izmantošanai vai turpmākiem lietotājiem.

## Vispārējās piezīmes

Ja jūs ierīcei konstatējat transportēšanas laikā radušos bojājumus, nekavējotī sazinieties ar Jūsu iegādātās preces izplatītāju.

- Aparātam piestiprinātās brīdinājuma un norādījumu plāksnītes sniedz svarīgas norādes par tā drošu ekspluatāciju.
- Kopā ar lietošanas instrukcijā ietvertajiem norādījumiem ir jāņem vērā likumdevēja vispārīgie drošības tehnikas noteikumi un nelaimes gadījumu novēršanas noteikumi.

## Vides aizsardzība

	Iepakojuma materiāli ir atkārtoti pārstrādājami. Lūdzu, neizmetiet iepakojumu kopā ar majsaimniecības atkritumiem, bet nogādājiet to vietā, kur tiek veikta atkritumu otrreizējā pārstrāde.
	Nolietotās ierīces satur noderīgus materiālus, kurus iespējams pārstrādāt un izmantot atkārtoti. Šī iemesla dēļ lūdzam utilizēt vecos aparātus ar atbilstošu atkritumu savākšanas sistēmu starpniecību.
	Akumulatori, eļļa, degviela un tamlīdzīgas vielas nedrīkst nokļūt apkārtējā vidē. Lūdzu, utilizējiet šīs vielas, izmantojot piemērotas savākšanas sistēmas.

## Informācija par sastāvdaļām (REACH)

Aktuālo informāciju par sastāvdaļām atradīsiet:

[www.kaercher.com/REACH](http://www.kaercher.com/REACH)

## Garantija

Katrā valstī ir spēkā mūsu uzņēmuma atbildīgās sabiedrības izdotie garantijas nosacījumi. Garantijas termiņa ietvaros iespējamos Jūsu iekārtas darbības traucējumus mēs novērsīsim bez maksas, ja to cēlonis ir materiāla vai ražošanas defekts. Garantijas remonta nepieciešamības gadījumā ar pirkumu apliecināšanu dokumentu griežieties pie tirgotāja vai tuvākajā pilnvarotajā klientu apkalpošanas dienestā.

## Piederumi un rezerves daļas

### ⚠ BĪSTAMI

Lai izvairītos no apdraudējumiem, remontdarbus un rezerves daļu iebūvi drīkst veikt tikai autorizēts klientu apkalpošanas dienests.

- Drīkst izmantot tikai ražotājfirmas atļautos piederumus un rezerves daļas. Oriģinālie piederumi un oriģinālās rezerves daļas garantē to, ka aparātu var ekspluatēt droši un bez traucējumiem.
- Turpmāko informāciju par rezerves daļām Jūs saņemsiet saitā [www.kaercher.com](http://www.kaercher.com), sadaļā Service.

## Lietošanas instrukcijā izmantotie simboli

### ⚠ BĪSTAMI

Brīdina par tieši draudošām briesmām, kuras rada smagus ķermeņa ievainojumus vai izraisa nāvi.

### ⚠ BRĪDINĀJUMS

Brīdina par iespējami bīstamu situāciju, kura var radīt smagus ķermeņa ievainojumus vai izraisīt nāvi.

### ⚠ UZMANĪBU

Norāda uz iespējami bīstamu situāciju, kura var radīt vieglus ievainojumus vai materiālos zaudējumus.

### IEVĒRĪBAI

Norāde par iespējami bīstamu situāciju, kura var radīt materiālos zaudējumus.

## Simboli uz aparāta

	Apdegumu gūšanas risks, strādājot uz sakarsētām virsmām! Pirms darba ar aparātu ļaujiet izplūdes iekārtai pietiekami atdzist.
	Pie ierīces strādājiet ar piemērotiem cimdkiem.
	Saspiešanas risks, iespējot starp kustīgām transportlīdzekļa daļām
	Rotējošu daļu radīts savainošanās risks. Nelieciet tajās rokas.
	Uzliesmošanas risks. Neuzsūciet degošus vai kvēlojošus priekšmetus.
	Ķēdes stiprinājuma punkts / ceļņa stiprinājuma punkts
	Domkrata stiprinājuma punkti
	Maksimālais pamatnes slīpums, braucot ar paceltu netīrumu tvertni.
	Brauciet tikai kāpumos, kuru slīpums nepārsniedz 14 %.
	Uzmanību! Rotējošas sukas (ievērojiet griešanās virzienu).

	<i>Brīdinājums par bīstamu elektrisko spriegumu!</i>
	<i>levērot norādes!</i>
	<i>Stūri griezt lēnām!</i>
	<i>Lūdzu, izlasiet lietošanas instrukciju un rīkojieties saskaņā ar to!</i>
	<i>Bojājumu briesmas! Putekļu filtru nedrīkst mazgāt.</i>

## Noteikumiem atbilstoša lietošana

Slaucītājmašīna ir paredzēta komerciālai grīdas virsmu tīrīšanai šādās nozarēs:

- stāvvietas
- ražošanas uzņēmumi
- loģistikas uzņēmumi
- viesnīcas
- mazumtirdzniecība
- noliktavas
- ietves
- Šī slaucītājmašīna ir domāta netīru iekštelpu un ārtelpu platību slaucīšanai.
- Pirms lietošanas ir jāpārbauda aparāta un tā darba aprīkojuma pienācīgais stāvoklis un ekspluatācijas drošība. Ja to stāvoklis nav apmierinošs, tad ierīci izmantot nav atļauts.
- Izmantojiet šo slaucītājmašīnu tikai atbilstoši šajā instrukcijā ietvertajiem norādījumiem.
- Aparātu nedrīkst nekādā veidā pārveidot.
- Aparāts paredzēts tikai lietošanas instrukcijā norādītajiem segumiem.
- Aparātu ekspluatēt atļauts tikai uz tādām virsmām, kuras tīrīšanu ir atļāvis uzņēmējs vai tā pilnvarota persona.
- Vispārēji attiecas: Viegli uzliesmojošas vielas turēt nostāk no aparāta (sprādziena/ugunsgrēka bīstamība).

## Paredzamais nepareizais pielietojums

- Nekad neuzsūciet/neieslauciet sprādzienbīstamus šķidrums, degošas gāzes, kā arī neatšķaidītas skābes un šķīdinātājus! Pie tādiem attiecas benzīns, krāsas atšķaidītāji vai mazuts, kuri, sajaucoties ar iesūcamo gaisu, var veidot sprādzienbīstamus izgarojumus vai saļaukus, bez tam arī acetons, neatšķaidītas skābes un šķīdinātāji, tā kā tie iedarbojas uz aparātā pielietotajiem materiāliem.
- Nekad neuzslaukiet/neuzsūciet reaktīvus metāla putekļus (piem., alumīnijs, magnijs, cinks), jo savienojumā ar stipri sārmainiem vai skābiem tīrīšanas līdzekļiem tie veido eksplozīvas gāzes.
- Neuzsūciet/nesaslauciet degošus vai kvēlojošus priekšmetus.
- Šis aparāts nav piemērots veselībai bīstamu vielu saslaucīšanai.
- Uzturēšanās bīstamā zonā ir aizliegta. Ierīces izmantošana sprādzienbīstamās telpās ir aizliegta.
- Nav pieļaujams ņemt līdz pavadošās personas.
- Priekšmetu stumšana/vilkšana vai transportēšana ar šo aparātu nav atļauta.

## Piemēroti tīrīšanas segumi

- Asfalts
- Rūpnieciskās ražošanas telpu grīda
- Klona virsma
- Betons
- Bruģakmens

## Drošības norādījumi

### Drošības norādījumi par lietošanu

- *Lai ievērotu gaisa spraugas un noplūdes ceļus ierīci nedrīkst izmantot augstumā, kas pārsniedz 2000 metrus virs nulles atzīmes.*
- *(Attiecas tikai uz Somiju) Ja ierīce ir aprīkota ar PVC cauruļvadu, ierīci nedrīkst izmantot pie zemām vides temperatūrām (zem 0°C). Ja Jums rodas kādi jautājumi saistībā ar ierīci, lūdzu, sazinieties ar Kärcher.*
- *Pirms lietošanas ir jāpārbauda aparāta un tā darba aprīkojuma pienācīgais stāvoklis un ekspluatācijas drošība. Ja to stāvoklis nav apmierinošs, tad ierīci izmantot nav atļauts.*
- *Strādājot ar ierīci paaugstināta riska zonās (piemēram, degvielas uzpildes stacijās), jāievēro atbilstošie drošības noteikumi. Ierīces izmantošana sprādzienbīstamās telpās ir aizliegta.*

### ⚠ BĪSTAMI

Savainojumu gūšanas risks!

- *Nelietojiet aparātu bez aizsargjūmta aizsardzībai pret krītošiem priekšmetiem vietās, kur pastāv iespēja, ka vadītājam var trāpīt krītoši priekšmeti.*
- *Lietotājam jāizmanto aparāts tikai atbilstoši noteikumiem. Viņam ir jāņem vērā apkārtējie apstākļi, un strādājot, jāuz-*

*manās no trešām personām un it īpaši uz bērniem.*

- *Pamatā ir jāievēro veicamie pasākumi, noteikumi un norādījumi, kuri attiecas uz transportlīdzekļu ekspluatāciju.*
- *Pirms darba sākšanas apkalpojošajai personai ir jāpārliecinās, ka visas aizsardzības ierīces ir uzliktas un darbojas pareizi.*
- *Aparātu apkalpojošā persona ir atbildīga par nelaimes gadījumiem, kas var atgadīties ar citām personām vai īpašumu.*
- *Jāraugās, lai apkalpojošās personas apģērbs būtu cieši pieguļošs. Jāvalkā stabili apavi un jāizvairās valkāt brīvs apģērbs.*
- *Pirms kustības uzsākšanas jāpārbauda tuvākā apkārtnē (piem., vai tuvumā nav bērnu). Jāgādā par pietiekamu redzamību!*
- *Kamēr darbojas motors, aparātu nedrīkst atstāt bez uzraudzības. Apkalpojošā persona aparātu drīkst atstāt tikai tad, kad ir izslēgts motors, aparāts ir nodrošināts pret nejaušām kustībām un ir izņemta atslēga.*
- *Lai novērstu aparāta neatļautu lietošanu, ir jāizņem atslēga.*
- *Aparātu drīkst lietot tikai personas, kuras ir iepazīstinātas ar tā apkalpošanu vai ir pierādījušas savas spējas to apkalpot, un viņas ir pilnvarotas lietot šo aparātu.*
- *Šis aparāts nav paredzēts, lai to lietotu personas (tai skaitā bērni) ar ierobežotām fiziskām, sensoriskām un garīgām spējām vai personas, kurām nav pieredzes un/vai zināšanu, ja vien viņas uzrauga par drošību atbildīgā persona vai tā dod instrukcijas par to, kā jālieto aparāts.*
- *Bērni ir jāuzrauga, lai pārliecinātos, ka tie nespēlējas ar aparātu.*

### UZMANĪBU

*Bojājumu risks! Neuzslaukiet lentes, auklas vai stieples, jo tās var aptīties ap slaucītājveltni.*

### Drošības norādījumi par braukšanu

#### ⚠ BĪSTAMI

*Savainošanās risks! Pirms uzbraukšanas pārbaudiet pamatnes nestspēju.*

#### ⚠ BĪSTAMI

*Negadījumu risks, savainošanās risks! Aparāta apgāšanās risks pārāk slīpu virsmu gadījumā.*

- *Brauciet tikai kāpumos, kuru slīpums nepārsniedz 14 %.*

*Apgāšanās draudi, kurus rada strauja braukšana līkumos (jo īpaši, veicot kreiso pagriezienu).*

- *Pagriezienos brauciet lēni.*

*Nestabilas pamatnes gadījumā pastāv aparāta apgāšanās risks.*

- *Aparātu kustīniet tikai uz nostiprinātas pamatnes.*

*Aparāta apgāšanās risks pārāk liela sāna slīpuma gadījumā.*

- Perpendikulāri kustības virzienam brauciet tikai kāpumos, kuru slīpums nepārsniedz 10%.

### Drošības norādījumi par akumulatoru darbinātiem aparātiem

**Norāde:** Garantijas saistības paliek spēkā tikai tad, ja jūs izmantojat Kärcher ieteiktos akumulatorus.

- Obligāti jāievēro akumulatora un lādētāja ražotāja sniegtie ekspluatācijas norādījumi. Apejoties ar akumulatoriem, ņemiet vērā likumdevēja ieteikumus.
- Nekad neļaut akumulatoriem stāvēt izlādētā stāvoklī, pēc iespējas ātrāk atkal uzlādēt.
- Noplūdes strāvas novēršanai vienmēr uzturēt akumulatorus tīrā un sausā stāvoklī. Aizsargāt no netīrumiem, tādēļ kā, piemēram metāla zāģskaidas.
- Nelikt uz akumulatora instrumentus vai līdzīgus priekšmetus. Īssavienojuma un sprādziena bīstamība.
- Nekādā gadījumā akumulatoru vai akumulatoru uzlādes istabas tuvumā neveikt darbības ar atklātām liesmām, neveidot dzirksteļošanu vai smēķēt. Sprādzienbīstamība.
- Neaizskariet karstās aparāta daļas, piemēram, piedziņas motoru (apdedzināšanās risks).
- Apejieties uzmanīgi ar baterijas skābi. Ievērojiet attiecīgos drošības norādījumus!
- Nolieciet akumulatori jāutilizē saskaņā ar ES Direktīvu 91/157 EEC, videi nekaitīgā veidā.

### Aparāti ar augstās izbēšanas mehānismu

#### ⚠ **BĪSTAMI**

Savainojumu gūšanas risks!

- Strādājot ar augstās izbēšanas mehānismu, pilnībā paceliet un nofiksējiet netīrumu tvertni.
- Nostiprināšanu veiciet tikai ārpus bīstamās zonas.

### Aparāti ar vadītāja aizsargjumu

#### **NORĀDĪJUMS**

Vadītāja aizsargjums (opcija) nodrošina aizsardzību pret lielākām kritošām daļām. Taču tas nenodrošina aizsardzību apgāšanās gadījumā!

- Katru dienu pārbaudiet aizsargjumu.
- Ja aizsargjums ir bojāts, arī atsevišķi tā elementi, jānomaina visu aizsargjumu.
- Jebkādas aizsargjuma modifikācijas kā arī Kärcher neapstiprinātu elementu, daļu un mezglu uzstādīšana nav atļauta un atsevišķos gadījumos ierobežo aizsargjuma funkciju.

### Drošības norādījumi par aparāta transportēšanu

- Transportējot ar piekabi vai ar transportlīdzekli, ņemiet vērā aparāta pašmasu (transportēšanas svaru).
- Lai transportētu ierīci, atvienojiet akumulatora spraudni un droši nofiksējiet ierīci.

### Drošības norādījumi par kopšanu un apkopi

- Pirms aparāta tīrīšanas un tehniskās apkopes, detaļu nomaiņas vai pārveidošanas uz citu funkciju, tas ir jāizslēdz un jāizņem atslēga.
- Ierīču ar vilces akumulatoru gadījumā visu apkopes un uzstādīšanas darbu veikšanas laikā akumulatoru ar akumulatora atdalīšanas vietas (akumulatora spraudnis) starpniecību atvienot no ierīces elektrosistēmas.
- Strādājot pie elektroiekārtas, ir jāatvieno akumulators. Šim nolūkam sākumā atvienot mīnus polu, tad plus polu. Atkārtota pieslēgšana notiek apgriezta secībā. No sākuma pieslēgt plus polu, tad mīnus polu.
- Aparātu nedrīkst tīrīt, izmantojot ūdeni vai augstspiediena ūdens strūklu (īsslēguma vai citu bojājumu briesmas).
- Ierīces labošanu drīkst izpildīt tikai autorizēti klientu apkalpošanas dienesti vai šās nozares speciālisti, kas ir iepazinušies ar visiem svarīgajiem drošības noteikumiem.
- Ievērojiet drošības pārbaudi atbilstoši vietējiem spēkā esošiem noteikumiem par mobiliem, profesionāli lietojamiem aparātiem.
- Darbus pie ierīces vienmēr veiciet, tikai valkājot piemērotus cimdus.

### Darbība

Slaucītājmašīna darbojas pēc netīrumu lāpstiņas principa.

- Rotējošais slaucītājveltnis saslauka netīrumus tieši netīrumu tvertnē.
- Sānu slota tīra slaukāmās virsmas stūrus un malas un saslauka netīrumus slaucītājveltna darbības joslā.
- Sīkos putekļus iesūc ar sūcējventilatoru caur putekļu filtru.

### Izkraušanas norādījumi

#### ⚠ **Bīstami**

Savainošanās risks, bojājumu risks! Iekraujot vai izkraujot aparātu, ņemiet vērā tā svaru!

Svars (bez akumulatoriem)	750 kg*
Svars (ar akumulatoriem)	1200 kg*
* Ja ir piebūvēti papildpiederumi, svars ir attiecīgi lielāks.	

- **Neizmantojiet autoiekrāvējus.**
- Iekraujot vai izkraujot aparātu, izmantojiet piemērotu rampu vai celtni!
- Izmantojot rampu, ņemiet vērā: augstums no zemes 70 mm.
- Ja aparātu piegādā uz paletes, ar komplektā iekļautajiem dēļiem ir jāizveido nobraukšanas rampa. Attiecīgo instrukciju atradīsiet 2. lpp. (vāka iekšpusē).
- Svarīga norāde:** katrs dēlis ir jāpieskrūvē ar 2 skrūvēm.



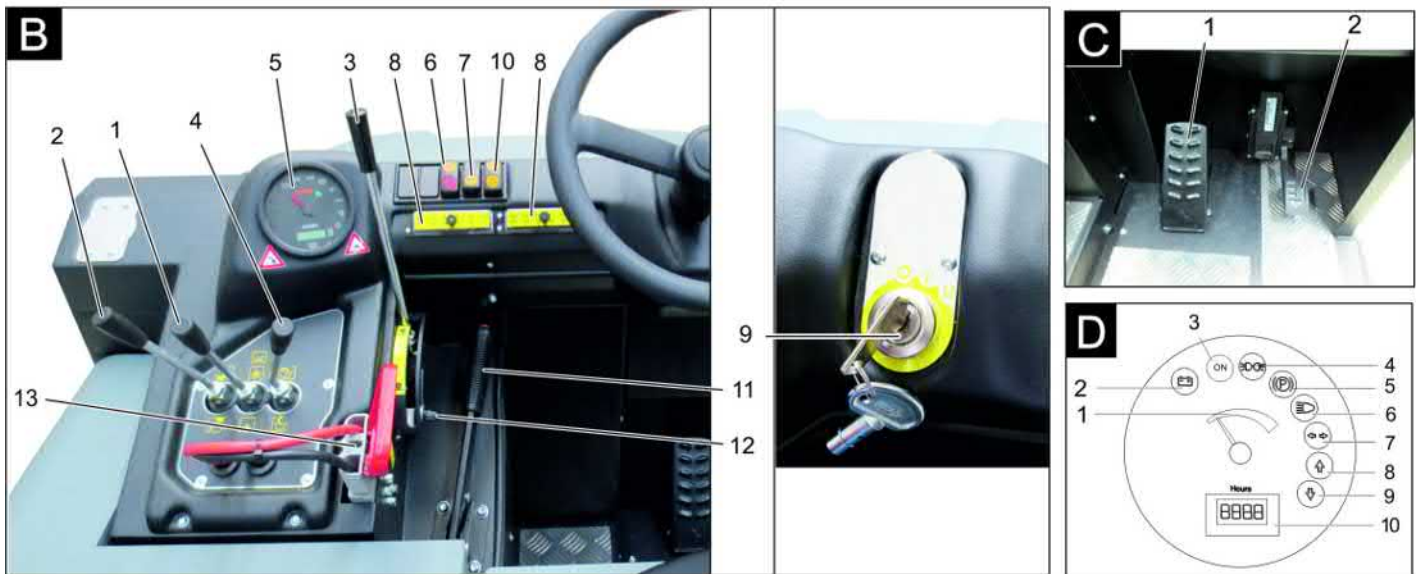
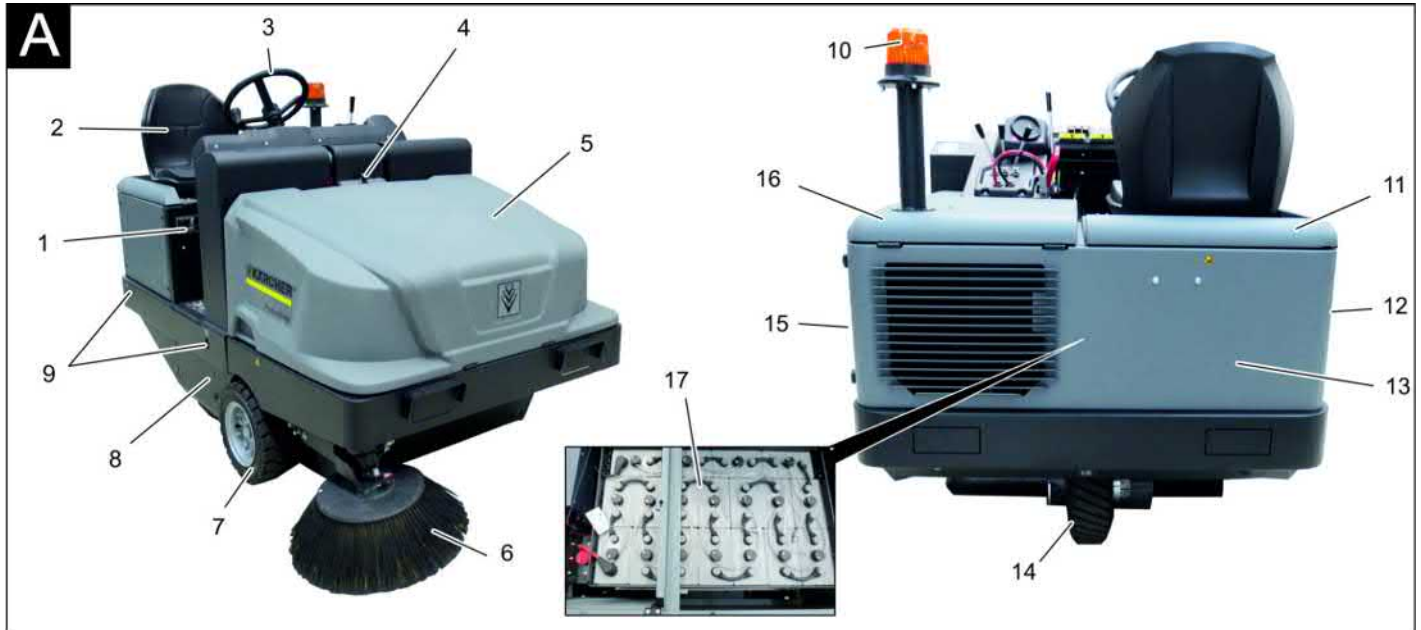

## Slaucītājmašīnas attēls

### Attēls A

- 1 Datu plāksnīte
- 2 Sēdekļis (ar sēdekļa kontaktslēdzi)
- 3 Stūre
- 4 Aparāta pārsega fiksators
- 5 Ierīces pārsegs
- 6 Sānu slota, pa labi
- 7 Priekšējais ritenis
- 8 Piekļuve slaucītājveltnim
- 9 Nostiprināšanas punkts
- 10 Bākuguns
- 11 Aparāta pārsegs, pa labi
- 12 Pārsegs, pa labi
- 13 Aizmugures pārsegs
- 14 Piedziņas ritenis
- 15 Pārsegs, pa kreisi
- 16 Pārsegs, pa kreisi (dzinēja pārsegs)
- 17 Bateriju nomaīņa (tikai ar KM 120/250 R Bp Pack iekļauts piegādes komplektācijā)

## Vadības panelis

### Attēls B

- 1 Slaucīšanas veltna un sānu slotas vadības svira  
Svira pavērsta uz priekšu: slaucīšanas veltnis iesl. un sānu slotu nolaist un iesl. Svira pavērsta atpakaļ: slaucīšanas veltnis iesl.
- 2 Neīrūmu tvertnes vadības svira  
Neīrūmu tvertnes pacelšana/nolaišana
- 3 Slaucīšanas veltna vadības svira  
Pacelt un nolaist slaucīšanas veltni
- 4 Tvertnes vāka vadības svira  
Tvertnes vāka atvēršana/aizvēršana
- 5 Kontrollampīnas un displejs
- 6 Ventilatora un filtra tīrīšanas slēdzis  
Pozīcijā pa vidu: filtra tīrīšana un ventilators izslēgti  
Pozīcijā uz aizmuguri: ventilators ieslēgts  
Pozīcijā uz priekšu: filtra tīrīšana ieslēgta
- 7 Signāлтаures slēdzis
- 8 Drošinātāji
- 9 Aizdedzes slēdzene  
Pozīcija 0: izslēgt motoru

Pozīcija 1: ieslēgt aizdedzi  
Pozīcija 2: iedarbināt motoru

- 10 Braukšanas virziena izvēles slēdzis
- 11 Stāvbremze
- 12 Slaucīšanas veltna nodiluma kontrole / slaucīšanas atstatuma iestatīšana
- 13 Baterijas kontaktspraudnis

## Pedāļi

### Attēls C

- 1 Bremžu pedālis
- 2 Braukšanas pedālis

## Kontrollampīnas un displejs

### Attēls D

- 1 Akumulatora kapacitāte
- 2 Akumulatora kontrollampīna
- 3 Darbības stāvokļa kontrollampīna
- 4 Stāvgaismu kontrollampīna
- 5 Kontrollampīna (nav pieslēgta)
- 6 Tuvo gaismu kontrollampīna
- 7 Kontrollampīna (nav pieslēgta)
- 8 Kontrollampīna braukšanai uz priekšu
- 9 Kontrollampīna braukšanai atpakaļgaitā
- 10 Darba stundu skaitītājs

## Pirms ekspluatācijas uzsākšanas

### Stāvbremzes fiksēšana/atbrīvošana

- Atbrīvojiet stāvbremzi, vienlaikus nospiežot bremžu pedāli.
- Fiksējiet stāvbremzi, vienlaikus nospiežot bremžu pedāli.

### Ekspluatācijas uzsākšana

#### Vispārējās piezīmes

- Novietojiet slaucītājmašīnu uz līdzenas virsmas.
- Izņemiet aizdedzes atslēgu.
- Nofiksēt stāvbremzi.

#### Pārbaudes un tehniskās apkopes darbi

##### Katru dienu pirms darba sākuma

- Pārbaudiet akumulatoru uzlādes līmeni, ja nepieciešams, uzlādējiet akumulatorus (skatīt nodaļu "Akumulatoru uzlāde").
- Pārbaudīt sānu slotu un slaucītājveltnu nodilumu un uztītu lenšu esamību.
- Pārbaudiet, vai ap riteņiem nav aptinušās lentes.
- Pārbaudīt vadības elementu funkcionēšanu.
- Pārbaudiet, vai aparāts nav bojātas.
- Izlīmējiet putekļu filtru, nospiežot filtra tīrīšanas taustiņu.

**Norāde:** Aprakstu skatīt sadaļā Kopšana un tehniskā apkope.

#### Akumulatoru drošības norādījumi

Apejoties ar akumulatoriem, obligāti jāievēro sekojoši drošības norādījumi:

	Ievērot norādījumus uz akumulatora, lietošanas pamācībā un automašīnas ekspluatācijas instrukcijā!
	Valkāt aizsargbrilles!
	Nepielaist bērnus pie skābes un akumulatoriem!
	Sprādzienbīstamība!
	Uguns, dzirksteles, atklātā gaisma un smēķēšana ir aizliegti!
	Ķīmisko apdegumu bīstamība!
	Pirmā palīdzība!

	Bīdīnājuma piezīme!
	Utilizācija!
	Nemest bateriju atkritumu kastē!
	Bīdīnājums par bīstamu elektrisko spriegumu!

#### ⚠ Bīstami

**Eksplozijas risks!** Nelieciet uz baterijas, tas nozīmē arī uz poliem un starpelementu savienotājiem instrumentus vai līdzīgus priekšmetus.

#### ⚠ Bīstami

**Savainošanās risks!** Nekad neļaujiet brūcēm nonākt saskarē ar svinu. Pēc darba ar baterijām vienmēr notīriet rokas.

#### ⚠ Bīstami

**Ugunsgrēka izcelšanās un sprādzienbīstamība!**

- Smēķēšana un atklāta uguns ir aizliegta.
- Telpas, kurās uzlādē baterijas, labi jāvēdina, jo lādējot rodas sprādzienbīstama gāze.

#### ⚠ Bīstami

**Ķīmisko apdegumu bīstamība!**

- Ja skābes šļakatas nokļuvušas acīs vai uz ādas, izskalojiet vai noskalojiet ar lielu daudzumu ūdens.
- Pēc tam nekavējoties griezieties pie ārsta.
- Neīro apģērbus izmazgājiet ar ūdeni.

#### Bateriju uzlāde

##### UZMANĪBU

Pirms ierīces lietošanas uzsākšanas uzlādējiet baterijas.

#### ⚠ BĪSTAMI

**Savainošanās risks!** Ievērojiet drošības norādījumus, rīkojoties ar akumulatoriem. Ievērojiet lādētāja lietošanas instrukciju.

Noteikti ievērojiet pievienoto akumulatora lietošanas instrukciju un rīkojieties saskaņā ar to.

Akumulatorus lādējiet tikai ar piemērotu lādētāju.

#### ⚠ Bīstami

**Ķīmisko apdegumu bīstamība.** Ja akumulators ir izlādējies, uzpildot ūdeni, var izplūst skābe! Rīkojoties ar akumulatora skābi, izmantojiet aizsargbrilles un ievērojiet noteikumus, lai negūtu savainojumus un nesabojātu apģērbu. Iespējami radušās skābes šļakatas uz ādas vai apģērba nekavējoties noskalojiet ar lielu daudzumu ūdens.

##### UZMANĪBU

**Bojājuma risks.** Akumulatoru piepildīšanai izmantojiet tikai destilētu vai atsāļotu ūdeni (VDE 0510). Nelietojiet citus piemaisījumus (tā dēvētos uzlabošanas līdzekļus), jo pretējā gadījumā zūd garantija.

#### Ieteicamās baterijas, uzlādēšanas ierīces

	Pasūtījuma numurs
<b>Akumulatoru bloks 36 V, 360 Ah, (nodalījumā, nav nepieciešama īpaša apkošana)*</b>	6.654-282.0
<b>Lādētājs 36 V, 50 A</b>	6.654-283.0

\* Aparātam nepieciešams 1 akumulatoru bloks

Nav ieteicams izmantot citus akumulatorus un lādētājus, un to drīkst darīt tikai pēc konsultēšanās ar KÄRCHER klientu servisu.

- Atvienojiet akumulatora kontaktu no mašīnas un savienojiet to ar lādētāja kontaktu.
- Iespraudiet lādētāja kontaktu piemērotā 16 A kontaktligzdā, lādētājs uzlādi veic patstāvīgi.
- Uzlādes laikā turiet abus motora pārsegi atvērtus.
- **Norāde:** Kad akumulatori ir uzlādēti, lādētāju vispirms atvienojiet no strāvas un tad no akumulatoriem.

#### Pārbaudiet un noregulējiet akumulatora šķidrums stāvokli

##### UZMANĪBU

Obligāti ievērot un rīkoties atbilstoši akumulatora ražotāja norādēm.

#### Akumulatora uzlādes līmeņa pārbaude

- Akumulatora kapacitātes indikators zaļajā iedaļā: akumulators ir uzlādējies.
- Akumulatora kapacitātes indikators dzeltenajā iedaļā: akumulators ir daļēji izlādējies.
- Akumulatora kapacitātes indikators sarkanajā iedaļā: Akumulators ir gandrīz izlādējies. Slaucīšana drīz automātiski tiek pārtraukta.
- Deg sarkana kontrollampīņa Akumulators ir izlādējies. Slaucīšana tiek automātiski pabeigta (slaucīšanas agregātu darbības atsākšana iespējama tikai pēc akumulatora uzlādes).
- Nogādājiet aparātu tieši uz uzlādes staciju, turklāt izvairieties no braukšanas kāpumos.
- Uzlādējiet akumulatoru.

#### Darbība

##### Vadītāja sēdekļa regulēšana

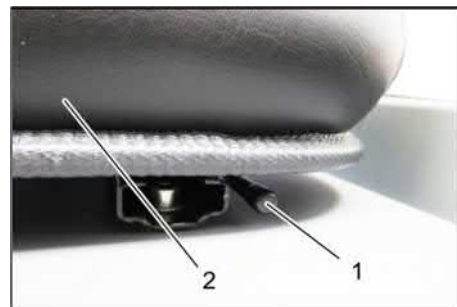

1 Rokturis sēdekļa regulēšanai

2 Vadītāja sēdekļs

- Sēdekļa regulēšanas sviru pavelciet uz ārpusi.

- Pastumiet sēdekli, atlaidiet rokturi un nofiksējiet.
- Pabīdot sēdekli uz priekšu un atpakaļ, pārbaudiet, vai tas ir nofiksējies.

### Iedarbiniet aparātu

**Norāde:** Aparāts ir aprīkots ar sēdekļa kontaktslēdzi. Atstājot vadītāja sēdekli, aparāts tiks izslēgts.

- Ieņemiet vietu vadītāja sēdekļī.
- Novietojiet braukšanas virziena izvēles slēdzi vidējā pozīcijā.
- Nofiksēt stāvbremzi.
- Ielieciet aizdedzes atslēgu aizdedzē.
- Aizdedzes atslēgu pagrieziet pozīcijā "I".

Aparāts ir darba gatavībā.

- Aizdedzes atslēgu pagrieziet pozīcijā "II".

Aparāts ir braukšanas gatavībā.

- Norāde:** Akumulatora kapacitātes indikators reālo uzlādes līmeni parāda pēc apm. 10 sekundēm.

### Braukšana ar aparātu

- Nospiediet un turiet nospiektu bremžu pedāli.
- Atlaidiet stāvbremzi.



- 1 Braukšanas virziens uz priekšu
- 2 Braukšana atpakaļgaitā;

### Braukšana uz priekšu

- Pārslēdziet braukšanas virziena slēdzi uz "Uz priekšu".
- Lēnām nospiediet braukšanas pedāli.

### Braukšana atpakaļgaitā

#### ⚠ Bīstami

*Savainošanās risks! Braucot atpakaļgaitā nedrīkst būt apdraudētas trešās personas, nepieciešamības gadījumā dodiet tām norādes.*

#### UZMANĪBU

*Bojājuma risks! Braukšanas virziena izvēles slēdzi izmantojiet tikai tad, kad aparāts stāv uz vietas.*

- Pārslēdziet braukšanas virziena slēdzi uz "Atpakaļgaita".
- Lēnām nospiediet braukšanas pedāli.

### Braukšanas veids

- Ar braukšanas pedāli vienmērīgi var noregulēt braukšanas ātrumu.
- Izvairieties no grūdienvēidīgas pedāļu spiešanas, tas var izraisīt hidrauliskās iekārtas bojājumus.

### Bremzēšana

- Atlaidiet braukšanas pedāli, aparāts nobremzē patstāvīgi un apstājas.

**Norāde:** bremžu darbības efektivitāti var pastiprināt, nospiežot bremžu pedāli.

### Šķēršļu pārvarēšana

Līdz 70 mm augstu, nekustīgu šķēršļu pārvarēšana:

- Lēni un uzmanīgi pārbrauciet tiem pāri virzienā uz priekšu.

Vairāk kā 70 mm augstu, nekustīgu šķēršļu pārvarēšana:

- Šķēršļus drīkst pārvarēt tikai ar piemērotas rampas palīdzību.

### Slaucīšanas režīms

#### IEVĒRĪBA!

*Neslaucīt iekšā iepakojuma lentes, drāti vai līdzīgo, tas var novēst pie slaucītājmehānikas bojājumiem.*

**Norāde:** Lai sasniegtu optimālo tīrīšanas rezultātu, pārvietošanās ātrums būtu jāpielāgo apstākļiem.

**Norāde:** Eksploatācijas laikā putekļu filtrs ir jāiztīra regulāros laika intervālos.

**Norādījums:** Pastiprināti strādājot smalku putekļu apstākļos, filtrs ir jāiztīra biežāk.

### Vadības svira

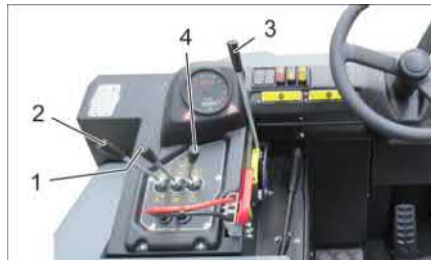

- 1 Slaucīšanas veltna un sānu slotas vadības svira
- 2 Netīrumu tvertnes vadības svira
- 3 Slaucīšanas veltna vadības svira
- 4 Tvertnes vāka vadības svira

### Slaucīšanas veltna un sānu slotas vadības svira

- Vadības svira (1) uz priekšu: slaucīšanas veltnis iesl. un sānu slotu nolaist un iesl.

- Vadības svira (1) uz aizmuguri: slaucīšanas veltnis iesl.

### Netīrumu tvertnes vadības svira

- Netīrumu tvertnes vadības svira (2) uz priekšu: netīrumu tvertne nolaižas.

- Netīrumu tvertnes vadības svira (2) atpakaļ: netīrumu tvertne paceļas.

### Slaucītājveltna vadības svira

- Slaucīšanas veltna (3) vadības svira uz priekšu: slaucīšanas veltnis paceļas.

- Slaucīšanas veltna (3) vadības svira uz aizmuguri: slaucīšanas veltnis nolaižas.

### Tvertnes vāka vadības svira

- Tvertnes vāka vadības svira (4) uz priekšu: netīrumu tvertnes vāks atveras.

- Tvertnes vāka vadības svira (4) atpakaļ: netīrumu tvertnes vāks aizveras.

### Sausas virsmas slaucīšana



- Ieslēdziet ventilatoru.

#### → Veicot virsmu tīrīšanu:

Slaucīšanas veltna un sānu slotas (1) vadības svira uz aizmuguri: slaucīšanas veltnis iesl.

Slaucīšanas veltna (3) vadības svira uz aizmuguri: slaucīšanas veltnis nolaižas.

- Tvertnes vāka vadības svira (4) uz priekšu: tvertnes vāks atveras.

#### → Veicot apmaļu tīrīšanu:

Slaucīšanas veltna un sānu slotas (1) vadības svira uz priekšu: slaucīšanas veltnis iesl., sānu slotu iesl. un nolaižas. Slaucīšanas veltna (3) vadības svira uz aizmuguri: slaucīšanas veltnis nolaižas.

### Mitras vai slapjas virsmas slaucīšana

- Izslēdziet ventilatoru.

#### → Veicot virsmu tīrīšanu:

Slaucīšanas veltna un sānu slotas (1) vadības svira uz aizmuguri: slaucīšanas veltnis iesl.

Slaucīšanas veltna (3) vadības svira uz aizmuguri: slaucīšanas veltnis nolaižas.

- Tvertnes vāka vadības svira (4) uz priekšu: tvertnes vāks atveras.

#### → Veicot apmaļu tīrīšanu:

Slaucīšanas veltna un sānu slotas (1) vadības svira uz priekšu: slaucīšanas veltnis iesl., sānu slotu iesl. un nolaižas. Slaucīšanas veltna (3) vadības svira uz aizmuguri: slaucīšanas veltnis nolaižas.

### Iztukšojiet netīrumu tvertni

#### ⚠ BĪSTAMI

*Savainojumu gūšanas risks!*

- *Iztukšošanas laikā netīrumu tvertnes kustību rādiusā nedrīkst atrasties personas un dzīvnieki.*

*Apgāšanās risks!*

- *Iztukšošanas laikā aparātu novietojiet uz līdzenas virsmas.*

#### ⚠ BRĪDINĀJUMS

*Saspiešanas risks!*

- *Nelieciet rokas iztukšošanas mehānisma stieņu sistēmā. Neuzturieties zem paceltas tvertnes.*

#### IEVĒRĪBA!

*Savainošanās un bojājumu gūšanas risks!*

- *Iztukšošanas laikā pastāv risks, ka rotējošais slaucītājveltnis aizsviež materiālu. Ievērojiet pietiekamu attālumu.*

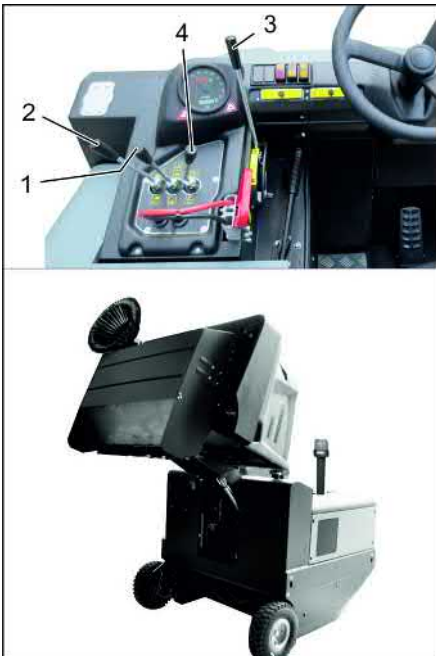

- Slaucīšanas veltni un sānu slotu pacelt ar vadības sviru: vadības svira 1 pa vidu un vadības svira 3 uz priekšu.
- Aizveriet tvertnes vāku, pavirzot vadības sviru (4) atpakaļ.
- Paceliet netīrumu tvertni, pavirzot netīrumu tvertnes vadības sviru (2) atpakaļ.
- Piebrauciet pie netīrumu savākšanas konteinerā.
- Nofiksēt stāvbremzi.
- Atveriet tvertnes vāku, pavirzot tvertnes vāka vadības sviru (4) uz priekšu, un iztukšojiet netīrumu tvertni.
- Aizveriet tvertnes vāku, pavirzot tvertnes vāka vadības sviru (4) atpakaļ, līdz tiek sasniegta gala pozīcija.
- Atlaidiet stāvbremzi.
- Lēnām pabrauciet nost no netīrumu savākšanas konteinerā.
- Nolaidiet netīrumu tvertni līdz gala pozīcijai, pavirzot netīrumu tvertnes vadības sviru (2) uz priekšu.

### Aparāta izslēgšana

- Nospiediet un turiet nospiešu bremžu pedāli.
- Nofiksēt stāvbremzi.
- Aizdedzes atslēgu pagrieziet pozīcijā "0" un izņemiet to no aizdedzes.

### Aparāta pārvietošana

#### ⚠ BĪSTAMI

Transportēšanas radīti bojājumi!

- Transportējot ar piekabi vai ar transportlīdzekli, ņemiet vērā aparāta pašmasu (transportēšanas svaru).
- Transportējot automašīnā, saskaņā ar spēkā esošajām direktīvām nodrošiniet aparātu pret izslīdēšanu un apgāšanos.
- Aizdedzes atslēgu pagrieziet pozīcijā "0" un izņemiet to no aizdedzes.
- Nofiksēt stāvbremzi.
- Nostipriniet aparātu nostiprināšanas punktus (4x) ar savilcējlietēm, trosēm vai ķēdēm.
- Nobloķēt aparāta riteņus ar ķīļiem.
- Transportējot slaucītājmašīnu, atvienojiet akumulatoru.

## Uzglabāšana/darbības apturēšana

#### ⚠ BĪSTAMI

Savainošanās un bojājumu risks! Uzglabājot ņemiet vērā aparāta svaru.

- Novietojiet slaucītājmašīnu uz līdzenas virsmas sausā, no sala drošā vietā. Ar pārsegiem pasargājiet pret putekļiem.
  - Paceliet slaucītājveltni un sānu slotas, lai nesabojātu suku.
  - Aizveriet tvertnes vāku.
  - Aizdedzes atslēgu pagrieziet pozīcijā "0" un izņemiet to no aizdedzes.
  - Nofiksēt stāvbremzi.
  - Nobloķēt slaucītājmašīnu pret nejauso ripošanu.
- Ja slaucītājmašīnu ilgāku laiku nelieto, papildus ievērojiet:
- Notīrīt mašīnas ārpusi un iekšpusi.
  - Atvienojiet akumulatora kontaktu no mašīnas.
  - Uzlādēt akumulatoru un aptuveni ik pēc 2 mēnešiem veikt papildus uzlādēšanu.

## Kopšana un tehniskā apkope

### Vispārējās piezīmes

#### IEVĒRĪBAI

Bojājumu briesmas!

- Putekļu filtru nedrīkst mazgāt.
- Ierīces labošanu drīkst izpildīt tikai autorizēti klientu apkalpošanas dienesti vai šās nozares speciālisti, kas ir iepazinušies ar visiem svarīgajiem drošības noteikumiem.
- Pārvietojamiem profesionāli lietotajiem aparātiem ir jāveic drošības pārbaude saskaņā ar Vācijas Elektrotehniku Apvienības priekšrakstiem (VDE 0701).
- Novietojiet slaucītājmašīnu uz līdzenas virsmas.
- Aizdedzes atslēgu pagrieziet pozīcijā "0" un izņemiet to no aizdedzes.
- Nofiksēt stāvbremzi.

### Tīrīšana

#### UZMANĪBU

Bojājumu briesmas!

- Aparātu nedrīkst tīrīt, izmantojot ūdeni vai augstspiediena ūdens strūklu (tisslēguma vai citu bojājumu briesmas).

#### Aparāta iekšpuses tīrīšana

#### ⚠ BĪSTAMI

Savainojumu gūšanas risks!

- Lietojiet putekļu aizsargmasku un aizsargbrilles.
- Notīrīt aparātu ar lupatu.
- Izpūst aparātu ar saspiešu gaisu.

#### Aparāta ārējā tīrīšana

- No ārpusi aparātu notīriet ar mitru lupatu, kas piesūcināta ar maigu mazgāšanas sārmu.

**Norāde:** Neizmantojiet agresīvus mazgāšanas līdzekļus.

### Apkopes veikšanas intervāli

**Norāde:** Darba stundu skaitītājs uzrāda tehniskās apkopes starplaikus.

### Klienta veicamā tehniskā apkope

**Norāde:** Visi servisa un tehniskās apkopes darbi, ja ierīci apkalpo klients, ir jāveic kvalificētam speciālistam. Vajadzības gadījumā jebkurā brīdī var tikt pieaicināts firmas Kärcher speciālists.

#### Ikdienas apkope:

- Pārbaudīt sānu slotu un slaucītājveltnu nodilumu un uzftu lenšu esamību.
  - Pārbaudīt vadības elementu funkcionēšanu.
  - Pārbaudiet, vai aparāts nav bojāts.
- #### Iknedēļas apkope:
- Pārbaudiet hidraulisko iekārtu.
  - Pārbaudiet hidrauliskās eļļas līmeni.
  - Pārbaudiet bremžu šķidrums līmeni.
  - Pārbaudiet blīvplāksņu nodilumu, vajadzības gadījumā nomainīt
  - Pārbaudiet un ieeļļojiet tvertnes vāku.
- #### Apkope pēc nodiluma:
- Nomainīt blīvlistes.
  - Piergulējiet vai nomainiet sānu blīvējumus.
  - Nomainīt slaucītājveltni.
  - Nomainīt sānu slotu.

**Norāde:** Aprakstu skatīt sadaļā "Apkopes darbi".

### Klientu apkalpošanas dienesta veicamā tehniskā apkope

#### Apkope pēc 50 darba stundām:

- uzticiet veikt pirmo pārbaudi atbilstoši apkopes žurnālam.

#### Apkope pēc 250 darba stundām:

- uzticiet veikt pārbaudi atbilstoši apkopes žurnālam.

**Norāde:** Lai saglabātu tiesības uz garantiju, visus servisa un tehniskās apkopes darbus garantijas termiņa laikā ir jāveic autorizētam Kärcher klientu apkalpošanas dienestam, atbilstoši tehniskās apkopes burtnīcai.

### Apkopes darbi

#### Sagatavošana:

- Novietojiet slaucītājmašīnu uz līdzenas virsmas.
- Aizdedzes atslēgu pagrieziet pozīcijā "0" un izņemiet to no aizdedzes.
- Nofiksēt stāvbremzi.

#### Vispārējie drošības tehnikas noteikumi

#### ⚠ BĪSTAMI

Savainošanās risks! Ja ir pacelta netīrumu tvertne, vienmēr ievietojiet fiksācijas stieni.



- 1 Fiksācijas stienī turētājs
  - 2 Fiksācijas stienis
- Iztukšošanai no augšas paredzēto fiksācijas stieni atlokiet uz augšu un ielieciet turētājā (nofiksētā stāvoklī).

## Akumulatoru nomaiņa

### IEVĒRĪBAI

ievietojot akumulatorus, ņemt vērā akumulatoru polu virzienu. Polu uzstādīšana braukšanas virzienā pa kreisi.

Akumulatorus var nomainīt tikai kā komplektu. Nomaiņu drīkst veikt tikai kvalificēti speciālisti.

→ Dēļ lielā svara (450 kg) nomaiņu jāveic ar celtni.

**Norāde:** Pirms akumulatora nomaiņas jānoskrūvē šķērsspraislis.



1 Akumulatoru poli - braukšanas virzienā pa kreisi

2 Šķērsspraislis

→ Demontējot akumulatoru, jānodrošina, ka vispirms tiek atvienots mīnusa pola vadojums.

→ Nostipriniet celtna troses akumulatoru komplekta 4 cilpās un uzmanīgi izceliet akumulatorus.

## Bremžu šķidrums līmeņa pārbaude un bremžu šķidrums uzpildīšana

### ⚠ BĪSTAMI

Savainojumu gūšanas risks!

→ Ja ir pacelta netīrumu tvertne, vienmēr ievietojiet fiksācijas stieni.

→ Nostiprināšanu veiciet tikai ārpus bīstamās zonas.

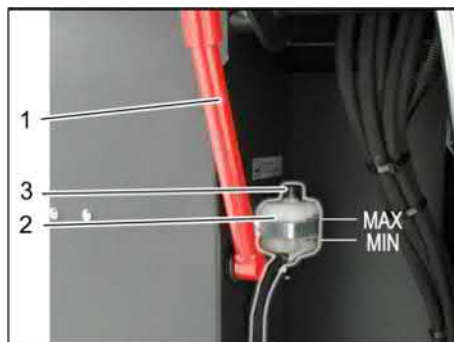

1 Fiksācijas stienī turētājs

2 Bremžu šķidrums tvertne

3 Noslēgvāciņš

→ Pārvietojiet netīrumu tvertni uz augšu un nofiksējiet ar fiksācijas stieni; par to lasiet nodaļā "Netīrumu tvertnes iztukšošana".

→ Pārbaudiet, vai bremžu šķidrums tvertnē ir pietiekams daudzums bremžu šķidrums.

### Norāde

Piepildījuma līmenim ir jābūt starp Min un Max.

→ Vajadzības gadījumā uzpildiet tirdzniecībā pieejamu DOT bremžu šķidrumu.

## Hidrauliskās eļļas līmeņa pārbaude un hidrauliskās eļļas papildināšana

### NORĀDĪJUMS

Netīrumu tvertne nedrīkst būt pacelta.

→ Atveriet motora pārsegu.



1 Hidrauliskās eļļas tvertne

2 Lodziņš

3 Noslēgvāciņš, eļļas iepildes atvere

→ Pārbaudiet hidrauliskās eļļas līmeni caur lodziņu.

– Eļļas līmenim jābūt starp atzīmēm "MIN" un "MAX".

– Ja eļļas līmenis ir zem "MIN" atzīmes, pielejiet hidraulisko eļļu.

→ Noskrūvējiet eļļas iepildes atveres noslēgvāciņu.

→ Notīriet zonu ap iepildes atveri.

→ Papildiniet hidraulisko eļļu.

**Eļļu veidi: skatīt tehniskos datus**

→ Uzskrūvējiet eļļas iepildes atveres noslēgvāciņu.

## Hidrauliskās iekārtas pārbaude

→ Nofiksēt stāvbremzi.

→ Iedarbiniet motoru.

Hidrauliskās iekārtas apkopi drīkst veikt tikai Kärcher klientu serviss.

→ Pārbaudiet visu hidraulisko šļūteņu un pieslēgumu hermētiskumu.

## Slaucītājveltna pārbaude

→ Ieņemiet vietu vadītāja sēdekļī.

→ Novietojiet braukšanas virziena izvēles slēdzi vidējā pozīcijā.

→ Aizdedzes atslēgu pagrieziet pozīcijā "I".

→ Paceliet netīrumu tvertni līdz galam uz augšu.

→ Aizdedzes atslēgu pagrieziet pozīcijā "0" un izņemiet to no aizdedzes.

→ Nofiksēt stāvbremzi.

→ Ievietojiet iztukšošanai no augšas paredzēto fiksācijas stieni.

→ Novākt no veltna uzlītās lentes vai auklas.

→ Izņemiet fiksācijas stieni.

→ Ielieciet aizdedzes atslēgu aizdedzē.

→ Aizdedzes atslēgu pagrieziet pozīcijā "I".

→ Nolaidiet netīrumu tvertni līdz galam lejā.

→ Aizdedzes atslēgu pagrieziet pozīcijā "0" un izņemiet to no aizdedzes.

## Slaucītājveltna nomaiņa



1 Atslēga

2 Sānu apšuvums

→ Uzbrīdīet netīrumu tvertni uz augšu un atbalstiet ar fiksācijas stieni.

→ Atveriet sānu apšuvumu ar atslēgu.



1 Stiprinājuma skava

2 Spārna uzgrieznis

3 Sānu blīvējums

→ Noskrūvējiet spārnuzgriežņus.

→ Noņemiet stiprinājuma skavu.

→ Atvīriet sānu blīvējumu uz ārpusi.

→ Izskrūvējiet slaucītājveltna turētāja stiprinājuma skrūvi un izvirziet turētāju uz āru.

→ Izņemiet slaucītājveltni.

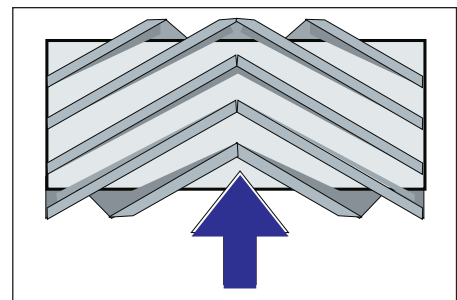

Slaucītājveltna montāžas stāvoklis braukšanas virzienā (skatoties no priekšpuses)

**Norāde:** Iebūvējot jauno slaucītājveltni, sekojiet suku komplekta stāvoklim.

→ Iemontējiet jaunu slaucītājveltni. Slaucītājveltna gropes ir jāuzliek uz pretējā balansiera izciļņiem.

**Norāde:** Pēc jaunā slaucītājveltna montāžas no jauna jānoregulē slaucīšanas josla.

### Slaucītājveltņa slaucīšanas virsmas pārbaude un pielāgošana

**Norāde:** Slaucīšanas josla rūpnīcā ir iestatīta 80 mm platumā, taču, nolietojoties slaucītājveltnim, tā pakāpeniski var sarukt.

- Pārbaudiet gaisa spiedienu riepās.
  - Izslēdziet sūcējventilatoru.
  - Brauciet ar slaucītājmašīnu pa līdzenu un gludu grīdu, kas klāta ar putekļiem vai krītu.
  - Slaucīšanas veltna un sānu slotas (1) vadības svira uz aizmuguri: slaucīšanas veltnis iesl.
- Slaucīšanas veltna (3) vadības svira uz aizmuguri: slaucīšanas veltnis nolaižas.
- Slaucīšanas veltnim ļaut darboties apm. 10 sekundes.
  - Slaucīšanas veltna un sānu slotas (1) vadības svira pa vidu.
- Slaucīšanas veltna (3) vadības svira uz priekšu: slaucīšanas veltnis paceļas.
- Paceliet netīrumu tvertni.
  - Brauciet ar aparātu atpakaļgaitā.
  - Pārbaudiet slaucīšanas virsmu.

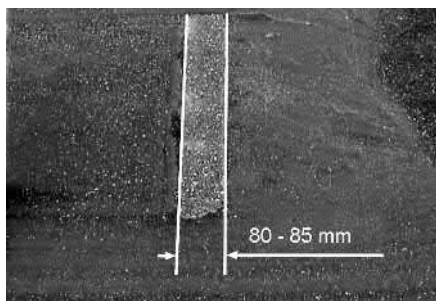

Slaucīšanas joslas formai ir jāveido vienmērīgs, 80-85 mm plats taisnstūris.



- Atvērt un iestatīt nodiluma regulēšanas (12) atdures skrūvi.
- Atdure uz augšu: šaurrāks slaucīšanas atstatums.
- Atdure uz leju: platāks slaucīšanas atstatums.
- Atdures skrūvi atkal pievilkt.
  - Atkārtoti pārbaudīt slaucīšanas veltna slaucīšanas atstatumu atbilstoši iepriekš rakstītajam.

### Sānu slotas slaucīšanas joslas pārbaude un iestatīšana

- Paceliet sānu slotu.
- Brauciet ar slaucītājmašīnu pa līdzenu un gludu grīdu, kas klāta ar putekļiem vai krītu.
- Ar vadības sviru nolaist sānu slotu un ļaut darboties apm. 10 sekundes.
- Paceliet sānu slotu.
- Brauciet ar aparātu atpakaļgaitā.
- Pārbaudiet slaucīšanas virsmu.

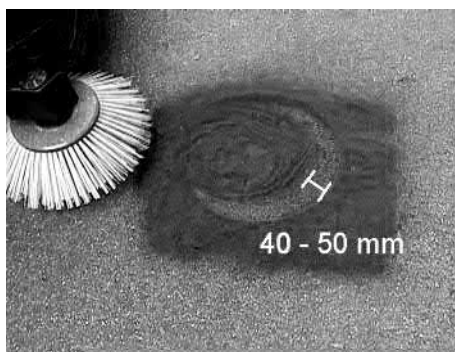

Slaucīšanas joslas platumam vajadzētu būt starp 40-50 mm.

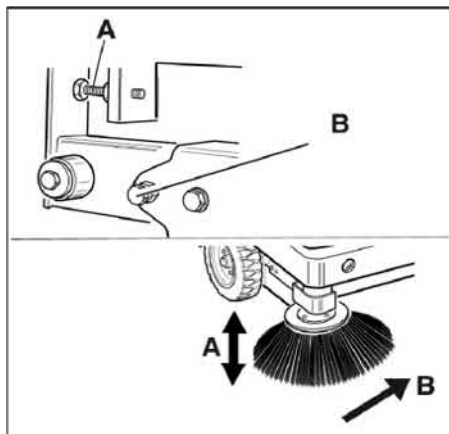

- Koriģējiet slaucīšanas joslu ar divām regulēšanas skrūvēm.
- Pārbaudiet slaucīšanas virsmu.

### Sānu blīvējumu regulēšana

#### ⚠ BĪSTAMI

*Savainošanās risks! Ja ir pacelta netīrumu tvertne, vienmēr ievietojiet fiksācijas stieni.*

- Uzbīdīet netīrumu tvertni uz augšu un nostipriniet ar fiksācijas stieni.
- Iztukšošanai no augšas paredzēto fiksācijas stieni atlokiet uz augšu un ielieciet turētājā (nofiksētā stāvoklī).



- 1 Fiksācijas stieņa turētājs
  - 2 Fiksācijas stienis
- Atveriet sānu apšuvumu, kā aprakstīts nodaļā "Slaucītājveltņa nomaiņa".
  - Atskrūvējiet sānu turētājpłaksnes 6 spārnuzgriežņus.
  - Atskrūvējiet priekšējās turētājpłaksnes 3 uzgriežņus (SW 13).
  - Nospiediet sānu blīvējumu tik tālu uz leju (iegarenajā caurumā), līdz tā attālums līdz zemei ir 1 - 3 mm.
  - Pieskrūvējiet turētājpłaksnes.
  - Atkārtotiet tās pašas darbības aparāta otrā pusē.

### Putekļu filtra manuāla tīrīšana



- Ieslēdziet manuālo filtra tīrīšanu.

### Putekļu filtra pārbaude/nomaiņa

#### ⚠ BRĪDINĀJUMS

*Savainojumu gūšanas risks!*

- Strādājot ar filtrēšanas sistēmu, valkājiet putekļu aizsargmasku. Ievērojiet drošības noteikumus par rīcību ar sīkiem putekļiem.
- Izīrtiet putekļu filtru, nospiežot filtra tīrīšanas taustiņus.
- Netīrumu tvertnes iztukšošana.



- 1 Aparāta pārsega fiksators
  - 2 Ierīces pārsegs
  - 3 Filtra pārsegs
- Atveriet noslēgu, izskrūvējot zvaigznes tipa skrūvi.
  - Pavirziet aparāta pārsegu uz priekšu.

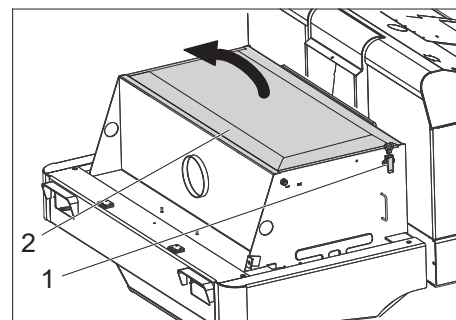

- 1 Noslēgs, filtra pārsegs (2x)
  - 2 Filtra pārsegs
- Atveriet aizslēgu.
  - Atveriet filtra pārsegu.



- 1 Šķērsspriestī
  - 2 Putekļu filtrs
- Pārbaudiet putekļu filtru, pēc vajadzības izīrtiet vai nomainiet.

### Norāde

Putekļu filtra nomaiņu drīkst veikt tikai Kärcher klientu serviss.

→ Uzlieciet un nofiksējiet filtra pārsegu.

### Luktura (opcija) spuldzes nomaiņa

→ Noskrūvējiet lukturi.

→ Izņemiet lukturi un atvienojiet kontaktus.

**Norāde:** ievērojiet kontaktu pozīcijas.

→ Atskrūvējiet luktura daļas.

→ Noņemiet luktura korpusu un turiet to horizontāli, jo gaismas ķermeņi nav nostiprināti.

→ Atbloķējiet fiksācijas skavu un izņemiet spuldzi.

→ Ielieciet jaunu spuldzi.

→ Salieciet to kopā apgrieztā secībā.

### Virziena rādītāja (opcija) spuldzes nomaiņa

**Norāde:** lai nomainītu virziena rādītāja spuldzi, no virziena rādītāja korpusa izņemiet stikliņu.

### Drošinātāju nomaiņa

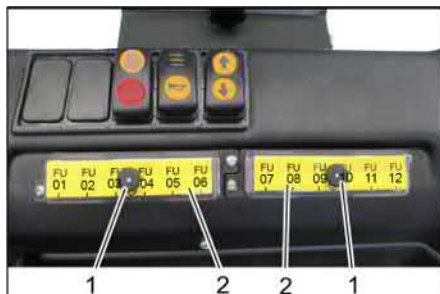

1 Rievotais uzgrieznis

2 Drošinātāju kārbas vāks

→ Izskrūvējiet rievoto uzgriezni.

→ Atveriet drošinātāju kārbas vāku.

→ Pārbaudīt drošinātājus.

→ Atjaunojiet bojātos drošinātājus.

**Norāde:** Drošinātājus apmainiet tikai pret tāda paša stipruma drošinātājiem.

FU01	Drošības relejs Braukšanas pedālis	3 A
FU02	Daudzfunkcionālais displejs	5 A
FU03	Akumulatora atslēgšana	3 A
FU04	Braukšanas virziena slēdzis	3 A
FU05	Piedziņas vadība	3 A
FU06	Izkrašanās sistēma	15 A
FU07	Sūkšanas sistēmas vadība	3 A
FU08	Bākuguns	7.5 A
FU09	Signāлтаure	7.5 A
FU10	Apgaismojums	15 A
FU11	Stiklu tīrītājs	3 A
FU12	Vadītāja kabīne (opcija)	10 A
FU 13*	Vilces motors	125 A
FU 14*	Elektromotors	100 A
FU 15*	Sūcējventilators	20 A

\* Šos drošinātājus drīkst nomainīt tikai klientu dienests, jo ir nepieciešama ierīces pārbaude uz iespējamām kļūdām.

## ES Atbilstības deklarācija

Ar šo mēs paziņojam, ka turpmāk minētā iekārta, pamatojoties uz tās konstrukciju un izgatavošanas veidu, kā arī mūsu apgrozībā laistajā izpildījumā atbilst ES direktīvu attiecīgajām galvenajām drošības un veselības aizsardzības prasībām. Iekārtā izdarot ar mums nesaskaņotas izmaiņas, šis paziņojums zaudē savu spēku.

**Produkts:** Grīdas tīrīšanas mašīna ar vadītāja sēdekli

**Padomi:** KM 120/250 R Bp

1.186-002.0

KM 120/250 R Bp Pack

1.186-003.0

### Attiecīgās ES direktīvas:

2006/42/EK (+2009/127/EK)

2014/30/ES

2000/14/EK

### Piemērotās harmonizētās normas:

EN 60335-1

EN 60335-2-72

EN 55012: 2007 + A1: 2009

EN 61000-6-2: 2005

EN 62233: 2008

### Atbilstības novertešanas procedūra:

2000/14/EK: V pielikums

### Skaņas intensitātes līmenis dB(A)

Izmērītais: 88

Garantētais: 90

Parakstītāji rīkojas valdes vārdā un ar tās pilnvaru.

  
H. Jenner  
Chairman of the Board of Management

  
S. Reiser  
Director Regulatory Affairs & Certification

Pilnvarotais sagatavot dokumentāciju:

S. Reiser

Alfred Kärcher SE & Co. KG  
Alfred-Kärcher-Straße 28-40  
71364 Winnenden (Germany)  
Tel.: +49 7195 14-0  
Fax: +49 7195 14-2212

Winnenden, 2018/10/01

## Palīdzība darbības traucējumu gadījumā

Darbības traucējums	Traucējuma novēršana
Aparāts nebrauc vai brauc tikai lēnām	Apsēdieties vadītāja krēslā, tiek aktivēts sēdekļa kontaktslēdzis
	Klientu dienestam nepieciešams pārbaudīt vilces motora FU 13 drošinātāju
	Uzlādēt vai nomainīt akumulatoru
	Atbrīvot stāvbremzi
	Pārbaudiet, vai nav aptinušās lentes un auklas.
	Informēt Kärcher klientu servisu.
Svilpjoša skaņa hidrauliskajā iekārtā	Uzpildīt hidraulisko šķidrumu
	Informēt Kärcher klientu servisu.
Sukas griežas tikai lēnām vai negriežas vispār.	Pārbaudiet, vai nav aptinušās lentes un auklas.
	Informēt Kärcher klientu servisu.
Suku zonā ir maza sūkšanas jauda vai tās nav	Filtra tīrīšana
	Informēt Kärcher klientu servisu.
Aparāts putinā	Sānu blīvējumu regulēšana
	ieslēgt ventilatoru
	Iztīrīt putekļu filtru
	Nomainīt filtra blīves
	Informēt Kärcher klientu servisu.
Slaucītājmašīna atstāj nesauslaucītus netīrumus	Iztukšot netīrumu tvertni
	Iztīrīt putekļu filtru
	Nomainiet slaucītājveltni
	Noregulējiet slaucīšanas joslu
	Nomainiet netīrumu tvertnes blīvēntes
	Novērsiet slaucītājveltna bloķēšanās iemeslu
Informēt Kärcher klientu servisu.	
Netīrumu tvertni nevar pacelt vai nolaist	Pārbaudīt drošinātājus.
	No netīrumu tvertnes noņemt drošības balstus
	Informēt Kärcher klientu servisu.
Netīrumu tvertne griežas pārāk lēni vai negriežas nemaz	Informēt Kärcher klientu servisu.
Hidrauliski darbināmo daļu darbības traucējumi	Informēt Kärcher klientu servisu.



## Tehniskie dati

		KM 120/250 R Bp	KM 120/250 R Bp Pack
<b>Ierīces dati</b>			
Braukšanas ātrums uz priekšu	km/h	6	6
Braukšanas ātrums atpakaļgaitā	km/h	3	3
Kāptspēja (max.)	--	14%	14%
Slaucīšanas platība bez sānu slotām	m <sup>2</sup> /h	5400	5400
Slaucīšanas platība ar 1 sānu slotu	m <sup>2</sup> /h	7200	7200
Darba platums bez sānu slotas	mm	900	900
Darba platums ar 1 sānu slotu	mm	1200	1200
Aizsardzība pret pilēšanu	--	IPX 3	IPX 3
Izmantošanas laiks ar pilnībā uzlādētu akumulatoru	h	--	3,5
<b>Elektrosistēma</b>			
Akumulatora kapacitāte	V, Ah	--	36, 360
Bateriju nomaīņa	kg	--	450
<b>Hidrauliskā iekārta</b>			
Kopējais eļļas daudzums visā hidrauliskajā iekārtā	l	25	25
Eļļas daudzums hidrauliskās eļļas tvertnē	l	20,5	20,5
Hidrauliskās eļļas veids	--	HV 46	HV 46
<b>Netīrumu tvertne</b>			
Maks. izkraušanas augstums	mm	1400	1400



Netīrumu tvertnes tilpums	l	250	250
<b>Slaucītājveltnis</b>			
Slaucītājveltna diametrs	mm	300	300
Slaucītājveltna platums	mm	900	900
Apgriezienu skaits	1/min	325	325
Slaucīšanas josla	mm	80	80
<b>Sānu slota</b>			
Sāna slotas diametrs	mm	600	600
Apgriezienu skaits (bezpakāpju)	1/min	61	61
<b>Gumijas riepas</b>			
Lielums priekšā	--	15-4,5 x 8	15-4,5 x 8
Lielums aizmugurē	--	15-4,5 x 8	15-4,5 x 8
<b>Bremzes</b>			
Priekšējie riteni	--	mehāniska	mehāniska
Aizmugurējais ritenis	--	Elektrisks	Elektrisks
<b>Filtru un pumpju sistēma</b>			
Konstrukcija	--	Maisiņu filtrs	Maisiņu filtrs
Apgriezienu skaits	1/min	2800	2800
Filtra virsma, smalku putekļu filtrs	m <sup>2</sup>	6,0	6,0
Nominālais iesūkšanas sistēmas zemspiediens	mbar	15,5	15,5
Nominālā iesūkšanas sistēmas apjoma plūsma	m <sup>3</sup> /h	800	800
Izkatīšanas sistēma	--	Elektromotors	Elektromotors
<b>Apkārtējās vides apstākļi</b>			
Temperatūra	°C	-5 līdz +40	-5 līdz +40
Gaisa mitrums, neaprasojis	%	0 - 90	0 - 90
<b>Saskaņā ar EN 60335-2-72 aprēķinātās vērtības</b>			
<b>Trokšņu emisija</b>			
Skaņas spiediena līmenis L <sub>PA</sub>	dB(A)	70	70
Nenoteiktība K <sub>PA</sub>	dB(A)	3	3
Skaņas jaudas līmenis L <sub>WA</sub> + nenoteiktība K <sub>WA</sub>	dB(A)	90	90
<b>Aparāta vibrācijas</b>			
Plaukstas-rokas vibrācijas lielums	m/s <sup>2</sup>	0,7	0,7
Sēdekļis	m/s <sup>2</sup>	0,5	0,5
Nenoteiktība K	m/s <sup>2</sup>	0,1	0,1
<b>Izmēri un svars</b>			
Garums x platums x augstums	mm	2082x1250x1450	2082x1250x1450
Pagriešanās rādiuss pa labi	mm	1350	1350
Pagriešanās rādiuss pa kreisi	mm	1350	1350
Pašmasa (bez/ar akumulatoru)	kg	750/1200	750/1200
Pieļaujama kopējais svars	kg	1620	1620
Pieļaujamā ass noslodze priekšā	kg	797	797
Pieļaujamā ass noslodze aizmugurē	kg	823	823
<b>Rezervētas tiesības veikt tehniskas izmaiņas!</b>			

Bendrieji nurodymai . . . . .	LT	1
Aplinkos apsauga . . . . .	LT	1
Garantija . . . . .	LT	1
Priedai ir atsarginės dalys . . . . .	LT	1
Naudojimo instrukcijoje naudojami simboliai . . . . .	LT	1
Simboliai ant prietaiso . . . . .	LT	1
Naudojimas pagal paskirtį . . . . .	LT	2
Netinkamas naudojimas, kurį galima numatyti . . . . .	LT	2
Tinkami paviršiai . . . . .	LT	2
Saugos reikalavimai . . . . .	LT	2
Saugos pastabos dėl valdymo . . . . .	LT	2
Saugos pastabos dėl važiavimo . . . . .	LT	2
Saugos reikalavimai baterijų maitinamiems įrenginiams . . . . .	LT	2
Įrenginiai, ištuštinami pakėlus . . . . .	LT	3
Mašinos su apsauginiu vairuotojo stogeliu . . . . .	LT	3
Saugos pastabos dėl įrenginio transportavimo . . . . .	LT	3
Saugos pastabos dėl įprastinės ir techninės priežiūros . . . . .	LT	3
Veikimas . . . . .	LT	3
Pastabos dėl iškrovimo . . . . .	LT	3
Valdymo ir funkciniai elementai . . . . .	LT	4
Šluojamosios mašinos pavėikslas . . . . .	LT	4
Valdymo plotas . . . . .	LT	4
Prieš pradėdant naudoti . . . . .	LT	5
Stovėjimo stabdžio fiksavimas / atleidimas . . . . .	LT	5
Naudojimo pradžia . . . . .	LT	5
Bendrieji nurodymai . . . . .	LT	5
Patikros ir techninės priežiūros darbai . . . . .	LT	5
Saugos nurodymai dėl baterijos . . . . .	LT	5
Baterijų įkrovimas . . . . .	LT	5
Naudojimas . . . . .	LT	5
Vairuotojo sėdynės reguliavimas . . . . .	LT	5
Mašinos įjungimas . . . . .	LT	6
Važiavimo režimas . . . . .	LT	6
Valymas . . . . .	LT	6
Dulkių maišelio ištuštinimas . . . . .	LT	6
Prietaiso išjungimas . . . . .	LT	7
Transportavimas . . . . .	LT	7
Laikymas / eksploatavimo nutraukimas . . . . .	LT	7
Priežiūra ir aptarnavimas . . . . .	LT	7
Bendrieji nurodymai . . . . .	LT	7
Valymas . . . . .	LT	7
Priežiūros intervalai . . . . .	LT	7
Aptarnavimo darbai . . . . .	LT	7
ES atitikties deklaracija . . . . .	LT	10
Pagalba gedimų atveju . . . . .	LT	11
Techniniai duomenys . . . . .	LT	11



  Prieš pirmą kartą pradėdant naudoti prietaisą, būtina atidžiai perskaityti originalią instrukciją, ja vadovautis ir saugoti, kad ja galima būtų naudotis vėliau arba perduoti naujam savininkui.

## Bendrieji nurodymai

Išpakuodami įrenginį pastebėję transportavimo metu padarytų pažeidimų, praneškite pardavėjui.

- Ant įrenginio pritvirtintuose įspėjamuosiuose ženkluose ir nurodymų lentelėse pateikiama svarbi informacija, reikalinga, norint saugiai naudoti prietaisą.
- Be naudojimo instrukcijoje pateikiamų nurodymų taip pat reikia laikytis bendrųjų įstatymus leidžiančiųjų institucijų nurodymų dėl nelaimingų atsitikimų prevencijos ir saugos.

## Aplinkos apsauga

	Pakuotės medžiagos gali būti perdirbamos. Neišmeskite pakuočių kartu su buitėmis atliekomis, bet atiduokite jas perdirbti.
	Naudotų prietaisų sudėtyje yra vertingų, antriniams žaliavų perdirbimui tinkamų medžiagų, todėl jie turėtų būti atiduoti perdirbimo įmonėms. Todėl naudotus senus įrenginius šalinkite pagal atitinkamą antrinių žaliavų surinkimo sistemą.
Akumulatoriai, alyvos, degalai ir panašios medžiagos neturėtų patekti į aplinką. Šias medžiagas šalinkite per atitinkamas atliekų šalinimo sistemas.	

## Nurodymai apie sudedamąsias medžiagas (REACH)

Aktualią informaciją apie sudedamąsias dalis rasite adresu:  
[www.kaercher.com/REACH](http://www.kaercher.com/REACH)

## Garantija

Kiekvienoje šalyje galioja mūsų įgaliotų pardavėjų nustatytos garantijos sąlygos. Galimus prietaiso gedimus garantijos galiojimo laikotarpiu pašalinsime nemokamai, jei tokių gedimų priežastis buvo netinkamos medžiagos ar gamybos defektai. Dėl garantinių gedimų šalinimo kreipkitės į savo pardavėją arba artimiausią klientų aptarnavimo tarnybą pateikdami pirkimą patvirtinantį kasos kvitą.

## Priedai ir atsarginės dalys

**⚠ PAVOJUS**  
*Siekiant išvengti gedimų, prietaisą remontuoti ir jo atsargines detales keisti gali tik įgaliota klientų aptarnavimo tarnyba.*

- Leidžiama naudoti tik gamintojo patvirtintus priedus ir atsargines dalis. Originalių priedų ir atsarginių dalių naudojimas užtikrina saugų, be gedimų prietaiso funkcionavimą.
- Informacijos apie atsargines dalis galite rasti interneto svetainės [www.kaercher.com](http://www.kaercher.com) dalyje „Service“.

## Naudojimo instrukcijoje naudojami simboliai

**⚠ PAVOJUS**  
*Įspėja apie gresiantį tiesioginį pavojų, galintį sukelti sunkius sužalojimus arba mirtį.*

**⚠ ĮSPĖJIMAS**  
*Įspėja apie galimą pavojų, galintį sukelti sunkius sužalojimus arba mirtį.*

**⚠ ATSARGIAI**  
*Nurodo galimą pavojų, galintį sukelti lengvus sužalojimus arba materialinius nuostolius.*

**DĖMESIO**  
*Nuoroda dėl galimo pavojaus, galinčio sukelti materialinius nuostolius.*

## Simboliai ant prietaiso

	Pavojus nusidėginti prisilietus prie įkaitusių paviršių! Prieš pradėdami dirbti su prietaisu palaukite, kol išmetamųjų dujų sistema pakankamai atvės.
	Prietaisą naudoti tik mūvint apsaugines pirštines.
	Įstrigus tarp judančių transporto priemonės dalių, kyla traiškymo pavojus
	Judančios dalys gali sužeisti. Nelieskite.
	Gaisro pavojus. Nesiurbkite degančių arba smilksnčių daiktų.
	Grandinės laikiklis / krano taškas
	Automobilių keltuvo pastatymo vieta
	Maksimalus pagrindo nuolydis važiuojant pakelta nešvarumų kamera.
	Važiuokite tik ne į statesnę nei 14 % įkalnę.
	Atsargiai, besisukantis šepetys (atsižvelkite į sukimosi kryptį).

	<i>Jspėjimas dėl pavojingos elektros įtampos!</i>
	<i>Atkreipkite dėmesį į nuorodą!</i>
	<i>Vairuokite lėtai!</i>
	<i>Perskaitykite naudojimo instrukciją ir vadovaukitės ja!</i>
	<i>Pažeidimo pavojus! Neplaukite dulkių filtro.</i>

## Naudojimas pagal paskirtį

Šluojamoji mašina skirta pramoninių patalpų grindų plotams valyti, o taip pat šiose vietose:

- automobilių stovėjimo aikštelėse
- gamybos patalpose
- logistikos objektuose
- viešbučiuose
- mažmeninės prekybos objektuose
- sandėliavimo vietose
- pėsčiųjų takuose
- Šluojamoji mašina skirta nešvariems paviršiams viduje ir lauke valyti.
- Prieš pradėdami darbą įsitikinkite, kad prietaisas ir jo darbinės dalys yra geros būklės ir saugūs naudoti. Jei jų būklė nėra neprikaištinga, prietaiso negalima naudoti.
- Šią šluojamąją mašiną naudokite tik pagal šioje instrukcijoje pateiktus nurodymus.
- Jokiu būdu neatlikite jokių įrenginio pakeitimų.
- Įrenginys skirtas tik naudojimo instrukcijoje nurodytoms dangoms.
- Mašiną galima naudoti tik įmonės arba jos įgaliotų asmenų nurodytoje teritorijoje.
- Pagrindinės nuorodos: Saugokite prietaisą nuo lengvai užsidegančių medžiagų (sprogių arba degių).

## Netinkamas naudojimas, kurį galima numatyti

- Niekada nevalykite (nesiurbkite) sprogių skysčių, degių dujų, neskiestų rūgščių ir tirpiklių! Tai taikoma benzinui, dažų skiedikliui arba mazutui, kurie sumišę su siurbimo oru gali sudaryti sprogius garus ir mišinius, taip pat acetonui, neskiestoms rūgštims, tirpikliams, nes jie gali pažeisti įrenginio medžiagas.
- Jokiu būdu nešluokite / nesurbkite reaktyviųjų metalų dulkių (pvz., aliuminio, magnio, cinko), nes reaguodamos su stipriais šarminiais arba rūgštiniais valikliais, jos virsta sprogiomis dujomis.
- Nevalykite (nesiurbkite) degančių arba smilkstančių daiktų.
- Prietaisas nepritaikytas siurbti sveikatai pavojingas medžiagas.
- Draudžiama būti pavojingoje zonoje. Draudžiama naudoti prietaisą sprogioje aplinkoje.
- Draudžiama mašina vežti asmenis.
- Draudžiama šiuo įrenginiu stumti / traukti ar transportuoti kitus daiktus.

## Tinkami paviršiai

- Asfaltas
- Pramoninių statinių grindiniai
- Monolitinės grindys
- Betonas
- Tašytų akmenų grindinys

## Saugos reikalavimai

### Saugos pastabos dėl valdymo

- *Siekiant išlaikyti oro ir šliaužimo atkarpas prietaiso negalima naudoti aukštesniame nei 2 000 m aukštyje virš jūros lygio.*
- *(Taikoma tik Suomijai) Jei prietaisas turėtų PVC-žarną, jo negalima naudoti žemoje aplinkos temperatūroje (žemiau 0°C). Kilus klausimams dėl prietaiso, kreipkitės į „Kärcher“.*
- *Prieš pradėdami darbą įsitikinkite, kad prietaisas ir jo darbinės dalys yra geros būklės ir saugūs naudoti. Jei jų būklė nėra neprikaištinga, prietaiso negalima naudoti.*
- *Jei naudojate prietaisą pavojingoje aplinkoje (pvz., degalinėje), paisykite atitinkamų nurodymų dėl saugos. Draudžiama naudoti prietaisą sprogioje aplinkoje.*
- ⚠ **PAVOJUS**  
*Sužalojimų pavojus!*
- *Nenaudokite įrenginio be apsauginio stogo nuo krentančių daiktų zonoje, kur krentantys daiktai galėtų pasiekti operatorių.*
- *Operatorius prietaisą privalo naudoti pagal paskirtį. Jis turi paisyti aplinkos sąlygų, o dirbdamas su prietaisu – netoli esančių žmonių, ypač vaikų.*
- *Būtina laikytis teisės aktų, taisyklių ir įstatymų, reglamentuojančių transporto priemonių eismą.*
- *Prieš darbo pradžią operatorius turi įsitikinti, kad yra tinkamai sumontuota ir veikia visa apsauginė įranga.*

- *Įrenginio operatorius atsako už kitiems asmenims įvykusius nelaimingus atsitikimus ir žalą jų turtui.*
- *Operatorius turi dėvėti priglundančius drabužius. Avėkite tvirtą avalinę ir nedėvėkite laisvų rūbų.*
- *Prieš judėdami patikrinkite artimą zoną (pvz., ar joje nėra vaikų). Užtikrinkite pakankamą matomumą!*
- *Nepalikite mašinos be priežiūros, jei įjungtas variklis. Naudotojas gali palikti mašiną tik tada, kai variklis yra išjungtas ir užtikrinama, kad mašina negalės naudotis pašaliniai asmenys ir ištrauktas raktas.*
- *Ištraukite raktą, kad mašina negalėtų pasinaudoti pašaliniai asmenys.*
- *Prietaisą gali naudoti tik įgalioti asmenys, išmokyti naudotis ir pademonstravę savo sugebėjimus dirbti su prietaisu.*
- *Šis prietaisas nepritaikytas naudoti asmenims (taip pat vaikams) su fizine, sensorine ar dvasine negalia arba asmenims, neturintiems pakankamai reikiamos patirties ir (arba) žinių, nebent prižiūrint už saugą atsakingam asmeniui ir jam nurodant, kaip prietaisas turi būti naudojamas.*
- *Prižiūrėkite vaikus siekdami užtikrinti, kad jie nežaistų su prietaisu.*

### ATSARGIAI

*Pažeidimo pavojus! Nešluokite juostų, virvių ir vielų, kadangi jos gali apsivynioti apie besisukančią šepetį.*

### Saugos pastabos dėl važiavimo

#### ⚠ PAVOJUS

*Sužalojimų rizika! Prieš važiuodami patikrinkite pagrindo tvirtumą.*

#### ⚠ PAVOJUS

*Nelaimingo atsitikimo ir sužalojimo pavojus!*

*Mašina gali apvirtti ją naudojant ant didelio posvyrio paviršių.*

- *Važiukite tik ne į statesnę nei 14 % įkalnę.*

*Apvirtimo pavojus greitai važiuojant posūkiuose (ypač sukant į kairę).*

- *Posūkiuose važiuokite lėtai.*

*Mašina gali apvirtti, kai važiuojama ant nestabiliaus pagrindo.*

- *Todėl naudokite mašiną tik ant tvirto pagrindo.*

*Mašina gali apvirtti jai per daug pasvirus į šoną.*

- *Mašina gali būti pasvirus į šoną daugiausiai 10 % posvyrio kampu.*

## Saugos reikalavimai baterijų maitinamiems įrenginiams

**Pastaba:** garantija taikoma tik naudojant „Kärcher“ rekomenduojamas baterijas ir įkroviklius.

- Būtinai laikykite baterijas ir įkroviklio gamintojų naudojimo instrukcijų. Naudodami baterijas, taip pat laikykite teisės aktų.
- Jokiu būdu nepalikite neįkrautų baterijų, o jas nedelsdami vėl įkraukite.
- Stengdamiesi, kad baterijos neištekėtų, laikykite jas tik švarioje ir sausoje vietoje.

- je. Saugokite nuo nešvarumų, pavyzdžiui, metalo dulkių.
- Nedėkite ant baterijos įrankių ir panašių daiktų. Gali kilti trumpojo jungimo ir sproginimo pavojus.
  - Prie baterijų arba įkrovimo patalpų jokia būdu nedirbkite su atvira ugnimi, nekurkite kibirkščių ir nerūkykite. Sprogimo pavojus.
  - Nusilieskite prie įkaitusių dalių, pavyzdžiui pavaros variklio, (pavojus nudegti).
  - Atsargiai elkitės su baterijos rūgštimi. Laikykitės reikiamų saugos reikalavimų!
  - Panaudotų baterijų atliekas sutvarkykite laikydamiesi EB direktyvos 91/157/EEB reikalavimų.

### Įrenginiai, ištuštinami pakėlus

#### ⚠ PAVOJUS

Sužalojimų pavojus!

- Dirbdami ištuštinimo pakėlus įrenginiu, iki galo pakelkite sušluotų nešvarumų talpyklą ir užfiksuokite.
- Saugumas tik už pavojaus zonų ribų.

### Mašinos su apsauginiu vairuotojo stogeliu

#### PASTABA

Apsauginis vairuotojo stogelis (papildomas) apsaugo nuo didesnių krentančių daiktų. Tačiau jis neapsaugo nuo pervaziavimo!

- Kasdien tikrinkite, ar nėra apsauginio gaubto pažeidimo.
- Jei pažeistas apsauginis gaubtas ar atskiri jo elementai, būtina pakeisti visą apsauginį gaubtą.
- Neleidžiama vykdyti jokių apsauginio gaubto pakeitimų ar montuoti kitus „Kärcher“ neleidžiamus elementus, sudedamąsias dalis ir sudedamuosius mazgus.

### Saugos pastabos dėl įrenginio transportavimo

- Tuščio prietaiso svoris (transporto svoris) transportavimo metu ant priekabos ar transporto priemonėje.
- Gabenant prietaisą būtina išjungti baterijos kištuką ir prietaisą saugiai sutvirtinti.

### Saugos pastabos dėl įprastinės ir techninės priežiūros

- Prieš atlikdami mašinos valymo ir techninės priežiūros darbus, keisdami dalis arba atlikdami kitų mašinos funkcijų nustatymus, išjunkite mašiną ir ištraukite uždegimo raktą.
- Atliekant visų prietaisų su traukos baterija techninės priežiūros ir remonto darbus, būtina atjungti prietaiso elektros sistemos bateriją (baterijos kištuką).
- Atliekant darbus prie elektros įrangos, turi būti atjungta akumuliatoriaus baterija.  
Tam pirmiausiai reikia atjungti minuso, o po to pliuso polį.

*Pakartotinis prijungimas atliekamas priešinga eilės tvarka. Pirmiau prijungiamas pliuso, o po to minuso polis.*

- Prietaisui plauti nenaudokite vandens žarnos arba aukšto spaudimo vandens srovės (gali įvykti trumpas sujungimas arba kitoks prietaiso pažeidimas).
- Remonto darbus gali atlikti tik įgaliota klientų aptarnavimo tarnyba arba šios srities kvalifikuotas, su atitinkamais saugos nurodymais susipažinęs personalas.
- Laikykitės galiojančių vietos pramonėje kintamose vietose naudojamų prietaisų saugos patikros reikalavimų.
- Prietaisą naudokite tik mūvėdami apsauginėmis pirštinėmis.

## Veikimas

Šluojamoji mašina veikia šlavimo į semtuvą principu.

- Besisukantis šepetys nukreipia nešvarumus tiesiai į nešvarumų kamerą.
- Šoninė šluota išvalo šluojamo paviršiaus kampus ir pakraščius ir nustumia nešvarumus į šepetio judėjimo kelią.
- Smulkios dulkės įsiurbiamos siurbimo orpūte per dulkių filtrą.

## Pastabos dėl iškrovimo

#### ⚠ Pavojus

Susižalojimo pavojus, pažeidimų pavojus!  
Perkraudami įrenginį, atsižvelkite į jo svorį!

Masė (be baterijų)	750 kg*
Masė (su baterijomis)	1200 kg*
* Sumontavus priedus, masė padidėja.	

- **Nenaudokite šakinio krautuvo.**
- Įrenginiui perkrauti naudokite tinkamą rampą arba kraną!
- Naudodami pakylą, įsitikinkite, ar grindų laisvumas siekia 70 mm.
- Jei įrenginys tiekiamas ant padėklo, iš pridėtų lentų pasigaminkite rampą nuvažiavimui.  
Tam skirtą instrukciją rasite 2 psl. (vidinė viršelio pusė).

**Svarbi pastaba:** kiekvieną lentą tvirtai suveržkite dviem varžtais.

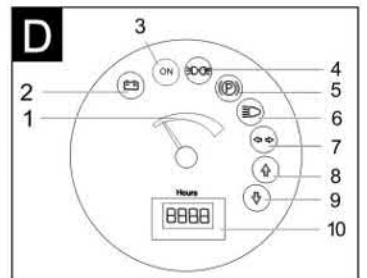
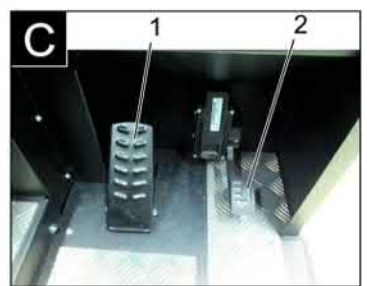
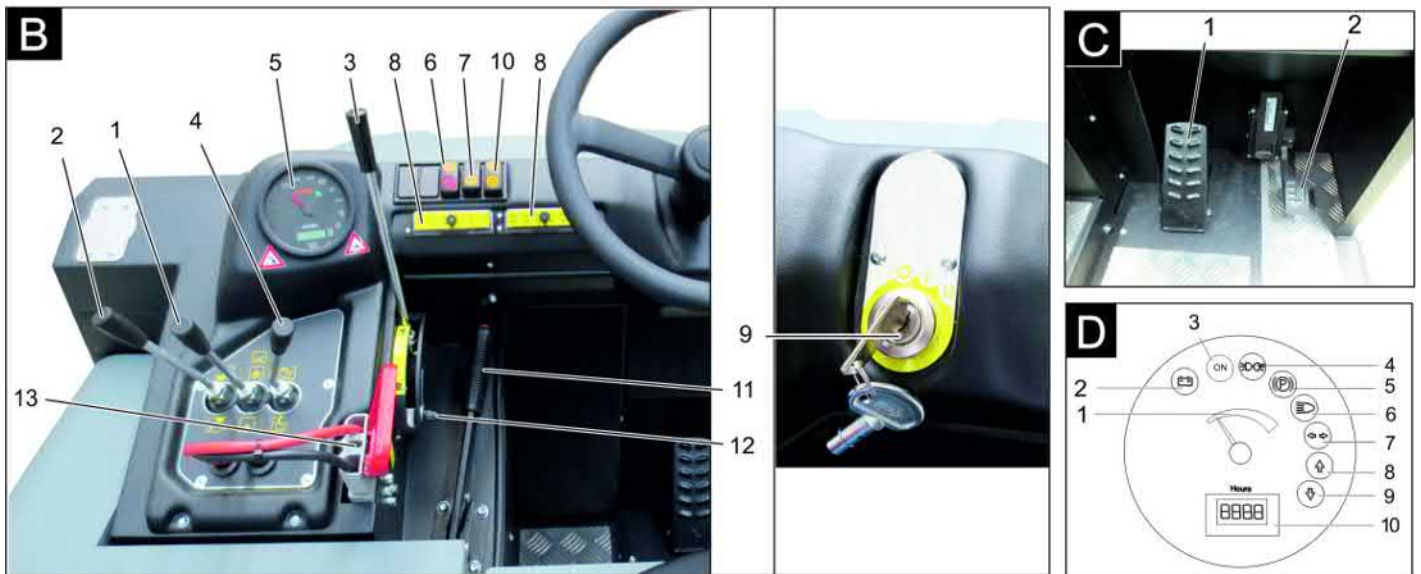
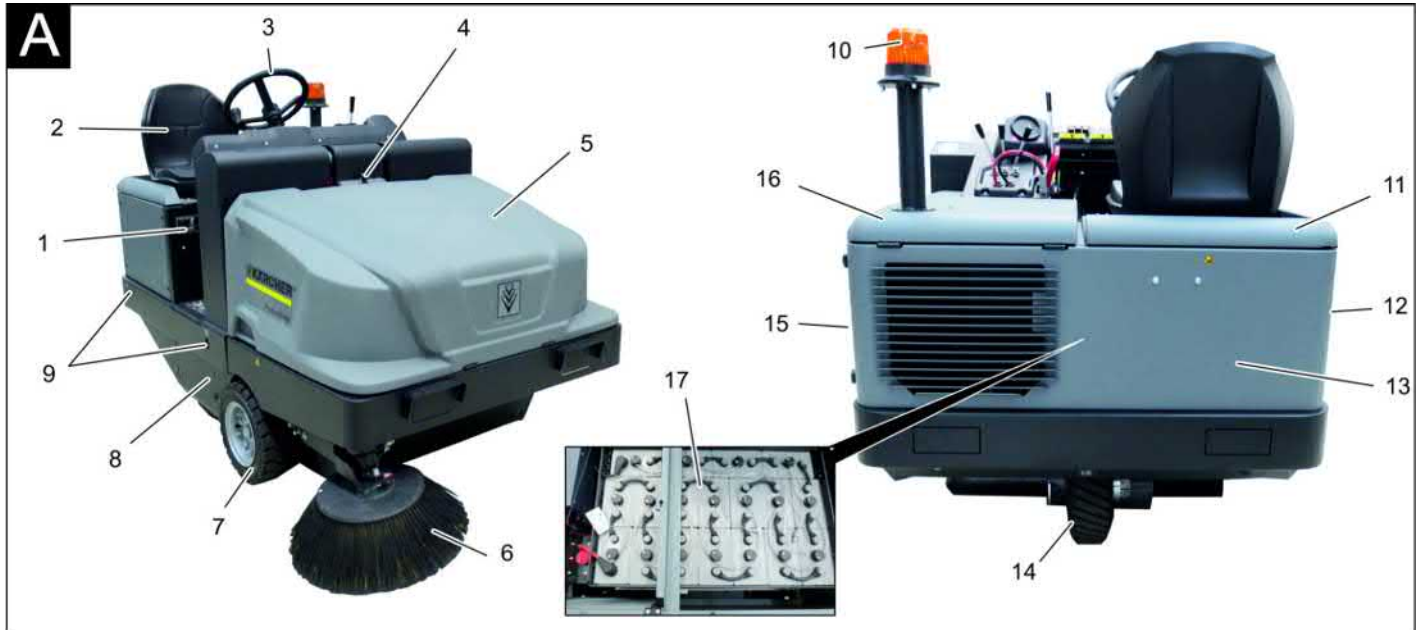

## Šluojamosios mašinos paveikslas

### Paveikslas A

- 1 Duomenų lentelė
- 2 Sėdynė (su kontaktiniu sėdynės jungikliu)
- 3 Vairas
- 4 Prietaiso gaubto fiksatorius
- 5 Prietaiso gaubtas
- 6 Šoninė šluota, dešinėje
- 7 Priekinis ratas
- 8 Besisukančio šepetio prieiga
- 9 Tvirtinimo taškas
- 10 Švyturėlis
- 11 Įrenginio gaubtas dešinėje
- 12 Uždanga, dešinėje
- 13 Galinė uždanga
- 14 Varantysis ratas
- 15 Uždanga, kairėje
- 16 Gaubtas kairėje (variklio gaubtas)
- 17 Maitinimo elementų komplektas (tik KM 120/250 R Bp Pack komplektacijoje)

## Valdymo plotas

### Paveikslas B

- 1 Šlavimo veleno ir šoninių šluotų valdymo svirtis  
Svirtį nulenkti į priekį: Šlavimo veleną įjungti, šoninę šluotą nuleisti ir įjungti. Svirtį patraukti atgal: Šlavimo velenas išjungtas
- 2 Nešvarumų kameros valdymo svirtis  
Nešvarumų kameros pakėlimas ir nuleidimas
- 3 Šlavimo veleno valdymo svirtis  
Pakelti / nuleisti šlavimo veleną
- 4 Kameros sklendės valdymo svirtis  
Kameros sklendės atidarymas / uždarymas
- 5 Kontrolinės lemputės ir ekranas
- 6 Ventilatoriaus ir filtro valymo mechanizmo jungiklis  
Padėtis viduryje: Filtro valymo mechanizmas ir ventilatorius išjungti  
Padėtis gale: ventilatorius įjungtas  
Padėtis priekyje: Filtro valymo mechanizmas įjungtas
- 7 Signalo jungiklis
- 8 Saugikliai

- 9 Uždegimo spynelė  
Padėtis „0“: išjungti variklį  
Padėtis „1“: degimas įjungtas  
Padėtis „2“: paleisti variklį
- 10 Važiavimo krypties pasirinkimo jungiklis
- 11 Stovėjimo stabdys
- 12 Šlavimo veleno reguliavimas dėl nusidėvėjimo / šlavimo lygio nustatymas
- 13 Baterijų kištukas

## Pedalai

### Paveikslas C

- 1 Stabdžio pedalas
- 2 Važiavimo pedalas

## Kontrolinės lemputės ir ekranas

### Paveikslas D

- 1 Baterijų talpa
- 2 Baterijų kontrolinė lemputė
- 3 Darbo režimo kontrolinis indikatorius
- 4 Stovėjimo žibinto kontrolinė lemputė
- 5 Kontrolinė lemputė (neprijungta)
- 6 Trumpųjų šviesų kontrolinė lemputė
- 7 Kontrolinė lemputė (neprijungta)
- 8 Važiavimo pirmyn kontrolinė lemputė
- 9 Važiavimo atgal kontrolinė lemputė
- 10 Eksploatavimo valandų skaitiklis

## Prieš pradėdant naudoti

### Stovėjimo stabdžio fiksavimas / atleidimas

- ➔ Paspauskite stabdžių pedalą ir taip atleiskite stovėjimo stabdį.
- ➔ Paspauskite stabdžių pedalą ir taip užfiksokite stovėjimo stabdį.

## Naudojimo pradžia

### Bendrieji nurodymai

- ➔ Pastatykite prietaisą ant lygaus paviršiaus.
- ➔ Ištraukite uždegimo raktą.
- ➔ Stovėjimo stabdžio fiksavimas.

### Patikros ir techninės priežiūros darbai

#### Kas dieną prieš darbo pradžią





- ➔ Patikrinkite baterijų įkrovos lygį ir, jei reikia, įkraukite (žr. skyrių „Baterijų įkrovimas“).
- ➔ Patikrinkite ar nenusidėvėję valomasis velenas bei šoninė šluota ir nesusiviję juostos.
- ➔ Patikrinkite, ar ant ratų nėra apsvijusių juostų.
- ➔ Patikrinkite, ar veikia visi valdymo elementai.
- ➔ Patikrinkite, nepažeistas prietaisas.
- ➔ Filtrų valymo mygtuku išvalykite dulkių filtrą.

**Pastaba:** aprašymą žr. skyriuje „Patikra ir techninė priežiūra“.

### Saugos nurodymai dėl baterijos

Naudodami baterijas būtinai laikykitės šių nurodymų:

	Laikykitės nurodymų, pateiktų ant akumuliatorių baterijos, naudojimo instrukcijoje ir transporto priemonės instrukcijoje!
	Naudokite akių apsaugos priemones!
	Saugokite vaikus nuo rūgščių ir baterijų!
	Sprogimo pavojus!
	Draudžiama naudoti atvirą ugnį, atvirą šviesą, sukelti kibirkštis ir rūkyti!
	Išsėdinimo pavojus!
	Pirmoji pagalba!

	<i>Įspėjimas!</i>
	Atliekų tvarkymas!
	Akumuliatorių baterijos neišmeskite į šiukšlių konteinerį!
	Įspėjimas dėl pavojingos elektros įtampos!

#### ⚠ Pavojus

Sprogimo pavojus! Nedėkite ant baterijos, t.y. ant sekcijų jungčių polių, įrankių ar panašių daiktų.

#### ⚠ Pavojus

Sužalojimų pavojus! Švinas jokių būdų negali patekti ant žaizdų. Po kontakto su baterijomis būtinai nusiplaukite rankas.

#### ⚠ Pavojus

Gaisro ir sprogimo pavojus!

- Draudžiama rūkyti ir naudoti atviros ugnies šaltinius.
- Užtikrinkite pakankamą patalpų, kuriose įkraunamos baterijos vėdinimą, nes įkraunant baterijas išsiskiria ypač sprogios dujos.

#### ⚠ Pavojus

Išsėdinimo pavojus!

- Į akis ar ant odos užtiškusią rūgštį gausiai nuplaukite švariu vandeniu.
- Po to nedelsdami kreipkitės į gydytoją.
- Užterštus drabužius išplaukite vandeniui.

## Baterijų įkrovimas

### ATSARGIAI

Prieš naudodami prietaisą, įkraukite maitinimo elementus.

#### ⚠ PAVOJUS

Susižalojimo pavojus! Naudodami bateriją atkreipkite dėmesį į saugos reikalavimus. Vadovaukitės įkroviklio gamintojo naudojimo instrukcija.

Būtinai laikykitės pridėtos baterijų gamintojo naudojimo instrukcijos reikalavimų ir vadovaukitės jais.

Baterijoms įkrauti naudokite tik tinkamą įkroviklį.

#### ⚠ Pavojus

Išsėdinimo pavojus! Pilant vandenį į išsikrovusią bateriją, gali ištekėti rūgštis! Dirbdami su baterijos rūgštimis, naudokite apsauginius akinius ir laikykitės reikalavimų, kad nesusižalotumėte ir nepažeistumėte apsauginių drabužių. Ant odos ar rūbų užtiškus rūgštis, nedelsdami gerai nuplaukite vandeniu.

### ATSARGIAI

Pažeidimo pavojus. Baterijoms užpildyti naudokite tik destiliuotą arba bedruskį vandenį (VDE 0510). Nenaudokite jokių pašalinių priedų (vadinamųjų gerinamųjų priemonių), nes nustos galiojusi garantija.

## Rekomenduojami maitinimo elementai, įkrovikliai

	Užsakymo numeris
<b>Baterijų blokas</b> 36 V, 360 Ah, (dėžėje, neapartarnaujamos)*	6.654-282.0
<b>Įkroviklis</b> 36 V, 50 A	6.654-283.0

\* Įrenginiui reikalingas 1 baterijų blokas

Naudokite kitokias baterijas ir įkroviklį nerekomenduojama ir leidžiama tik pasitarus su „KÄRCHER“ klientų aptarnavimo tarnyba.

- ➔ Ištraukite iš įrenginio baterijų kištuką ir prijunkite įkroviklio kištuką.
- ➔ Įkroviklio kištuką įjunkite į tinkamą 16 A tinklo lizdą; įkroviklis krauna automatiškai.
- ➔ Abu variklio gaubtos įkrovimo metu laikykite atidarytus.
- ➔ **Pastaba:** Įkrovę bateriją, iš pradžių išjunkite įkroviklį iš tinklo, o po to atjunkite jį nuo baterijos.

### Baterijos skysčio lygio patikra ir suregulavimas

#### ATSARGIAI

Būtina atkreipti dėmesį į baterijų gamintojo nurodymus ir laikytis.

#### Baterijos įkrovos lygio tikrinimas

- Jei baterijos įkrovos rodmuo yra žalioje srityje: Baterija įkrauta.
- Jei baterijos įkrovos rodmuo yra geltonoje srityje: Baterija pusiau išsiekvojusi.
- Jei baterijos įkrovos rodmuo yra raudonoje srityje: Baterija beveik visiškai išsiekvojusi. Automatiškai bus greitai baigta šluoti.
- Kontrolinis indikatorius žiba raudonai: Baterija išsiekvojusi. Automatiškai baigiama šluoti (toliau naudoti šluojamuosius agregatus tik įkrovus bateriją).
- ➔ Prietaisą nuvežkite tiesiai prie įkrovimo punkto, tuo metu rinkitės kuo lygesnį kelią.
- ➔ Įkraukite bateriją.

## Naudojimas

### Vairuotojo sėdynės reguliavimas

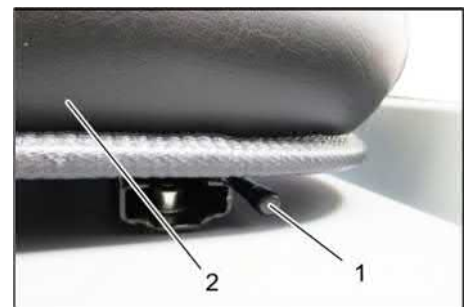

1 Sėdynės reguliavimo svirtis

2 Vairuotojo sėdynė

- ➔ Patraukite sėdynės reguliavimo svirtį į išorę.
- ➔ Perstumkite sėdynę ir atleiskite svirtį, sėdynė užsifiksuoja.
- ➔ Pajudinkite sėdynę pirmyn bei atgal ir taip patikrinkite, ar ji užsifiksavo.

## Mašinos įjungimas

**Pastaba:** mašinoje sumontuotas kontaktinis sėdynės jungiklis. Atsikėlus nuo vairuotojo sėdynės, mašina išjungiamą.

- Atsisėskite ant vairuotojo sėdynės.
- Važiavimo krypties pasirinkimo jungiklį nustatykite į vidurinę padėtį.
- Stovėjimo stabdžio fiksavimas.
- Uždegimo raktą įkiškite į uždegimo spygną.
- Uždegimo raktą pasukite į padėtį „I“. Įrenginys paruoštas naudoti.
- Uždegimo raktą pasukite į padėtį „II“. Įrenginys paruoštas važiuvimui.

**Pastaba:** maždaug po 10 sekundžių baterijų įkrovos indikatorius rodo tikrą įkrovos lygį.

## Važiavimo režimas

- Paspauskite ir palaikykite paspaudę akseleratoriaus pedalą.
- Atleiskite stovėjimo stabdį.



- 1 Važiavimo kryptis „Pirmyn“
- 2 Važiavimo kryptis atgal

### Važiavimas į priekį

- Važiavimo krypties jungiklį nustatykite į padėtį „pirmyn“.
- Iš lėto spauskite važiavimo pedalą.

### Važiavimas atgal

#### ⚠ PAVOJUS

*Sužalojimų pavojus! Važiuojant atbulomis, neturi būti keliamas pavojus kitiems žmonėms. Jei reikia, instruktuo­kite reikiamus asmenis.*

#### ATSARGIAI

*Pažeidimo pavojus! Važiavimo kryptį reguliuokite tik prietaisui stovint.*

- Važiavimo krypties jungiklį nustatykite į padėtį „atgal“.
- Iš lėto spauskite važiavimo pedalą.

### Vairavimas

- Važiavimo pedalu galite tolydžiai reguliuoti važiavimo greitį.
- Pedalas neturi trūkčioti, kad nebūtų pažeista hidraulinė sistema.

### Stabdymas

- Atleiskite važiavimo pedalą ir mašina savaime pradės stabdyti ir sustos.
- Pastaba:** stipriau stabdyti galite spausdami stabdžio pedalą.

## Kliūčių apvažiavimas

Stovinčių kliūčių apvažiavimas iki 70 mm atstumu:

- Važiuokite į priekį lėtai ir atsargiai. Stovinčių kliūčių apvažiavimas daugiau nei 70 mm atstumu:
- Kliūtis galima apvažiuoti tik naudojant tinkamą platformą.

## Valymas

### DĖMESIO

*Nevalykite pakuočių, vielų ir panašių daiktų, nes tai gali pažeisti prietaiso mechaninę įrangą.*

**Pastaba:** norėdami pasiekti optimalų valymo rezultatą, pasirinkite tinkamą judėjimo greitį.

**Pastaba:** dirbant reikia reguliariai valyti dulkių filtrą.

**Pastaba:** Jei dažnai dirbate aplinkoje, kurioje yra smulkių dulkių, filtrą valykite dažniau.

### Valdymo svirtis



- 1 Šlavimo veleno ir šoninių šluotų valdymo svirtis
- 2 Nešvarumų kameros valdymo svirtis
- 3 Šlavimo veleno valdymo svirtis
- 4 Kameros sklendės valdymo svirtis

### Šlavimo veleno ir šoninių šluotų valdymo svirtis

- Valdymo svirtį (1) nulenkti į priekį: Šlavimo veleną įjungti, šoninę šluotą nuleisti ir įjungti.
- Valdymo svirtį (1) nulenkti į atgal: Šlavimo velenas įjungtas.

### Nešvarumų kameros valdymo svirtis

- Nešvarumų kameros (2) valdymo svirtis pirmyn: nešvarumų kamera nuleidžiama.
- Nešvarumų kameros (2) valdymo svirtis atgal: nešvarumų kamera pakeliama.

### Besisukančio šepetio valdymo svirtis

- Šlavimo veleno valdymo svirtį (3) nulenkti į priekį: Šlavimo velenas pakyla.
- Šlavimo veleno valdymo svirtį (3) nulenkti atgal: Šlavimo velenas nusileidžia.

### Kameros sklendės valdymo svirtis

- Kameros sklendės (4) valdymo svirtis pirmyn: nešvarumų kameros sklendė atveriamą.
- Kameros sklendės (4) valdymo svirtis atgal: nešvarumų kameros sklendė užveriamą.

## Sausų grindų šlavimas



- Įjunkite orpūtę.
- **Valant plotus:** Šlavimo veleno valdymo svirtį ir šoninę šluotą (1) nulenkti atgal: Šlavimo velenas įjungtas. Šlavimo veleno valdymo svirtį (3) nulenkti atgal: Šlavimo velenas nusileidžia.
- Kameros sklendės (4) valdymo svirtis pirmyn: kameros sklendė atveriamą.
- **Valant kraštus:** Šlavimo veleno valdymo svirtį ir šoninę šluotą (1) nulenkti į priekį: Šlavimo velenas įjungtas, šoninė šluota įjungta, ji nusileidžia. Šlavimo veleno valdymo svirtį (3) nulenkti atgal: Šlavimo velenas nusileidžia.

## Drėgnų arba šlapių grindų šlavimas

- Išjunkite orpūtę.
- **Valant plotus:** Šlavimo veleno valdymo svirtį ir šoninę šluotą (1) nulenkti atgal: Šlavimo velenas įjungtas. Šlavimo veleno valdymo svirtį (3) nulenkti atgal: Šlavimo velenas nusileidžia.
- Kameros sklendės (4) valdymo svirtis pirmyn: kameros sklendė atveriamą.
- **Valant kraštus:** Šlavimo veleno valdymo svirtį ir šoninę šluotą (1) nulenkti į priekį: Šlavimo velenas įjungtas, šoninė šluota įjungta, ji nusileidžia. Šlavimo veleno valdymo svirtį (3) nulenkti atgal: Šlavimo velenas nusileidžia.

## Dulkių maišelio ištuštinimas

### ⚠ PAVOJUS

*Sužalojimų pavojus!*

- Ištuštinant nešvarumų kamerą, jos judėjimo zonoje negali būti žmonių ir gyvūnų.

*Apvirtimo pavojus!*

- Tuštinami nešvarumų kamerą, prietaisą pastatykite ant lygaus paviršiaus.

### ⚠ ĮSPĖJIMAS

*Sutraškymo pavojus!*

- Jokiu būdu nelieskite mechaninės ištuštinimo sistemos traukių. Nestovėkite po pakelta nešvarumų kamera.

### DĖMESIO

*Sužalojimų ir pažeidimų pavojus!*

- Ištuštinimo metu gali išslysti medžiagos, kai sukasi šlavimo velenas. Laikykites pakankamo atstumo.



- Pakelkite šlavimo veleną ir šoninę šluotą pakelti valdymo svirtimi: Valdymo svirtį 1 palenkite į vidurį, o valdymo svirtį 3 nulenkti į priekį.
- Užverkite kameros sklendę, tam patraukite valdymo svirtį (4) atgal.
- Pakelkite nešvarumų kamerą, tam patraukite nešvarumų kameros valdymo svirtį (2) atgal.
- Lėtai privažiukite prie surinktuvo.
- Stovėjimo stabdžio fiksavimas.
- Atverkite kameros sklendę, tam paspauskite nešvarumų kameros valdymo svirtį (4) pastumkite pirmyn ir ištuštinkite nešvarumų kamerą.
- Užverkite kameros sklendę, tam patraukite kameros sklendės valdymo svirtį (4) atgal ir palaukite kol atsivers iki galo.
- Atleiskite stovėjimo stabdį.
- Iš lėto nuvažiuokite nuo surinktuvo.
- Iki galo nuleiskite nešvarumų kamerą, tam pastumkite nešvarumų kameros valdymo svirtį (2) pirmyn.

### Prietaiso išjungimas

- Paspauskite ir palaikykite paspaudę akceleratoriaus pedalą.
- Stovėjimo stabdžio fiksavimas.
- Pasukite uždegimo raktą į padėtį „0“ ir ištraukite.

### Transportavimas

#### ⚠ PAVOJUS

Transporto žala!

- Tuščio prietaiso svoris (transporto svoris) transportavimo metu ant priekabos ar transporto priemonėje.
- Transportuojant įrenginį transporto priemonėse, jį reikia užfiksuoti pagal galiojančius reglamentus, kad neslystų ir neapvirstų.
- Pasukite uždegimo raktą į padėtį „0“ ir ištraukite.
- Stovėjimo stabdžio fiksavimas.
- Prietaisą prie tvirtinimo taškų (4x) tvirtinkite įtempiamaisiais diržais, lynais ar grandinėmis.

- Prietaisą prie ratų tvirtinkite pleištais.
- Šlavimo mašinos transportavimo metu išimkite akumuliatorių.

### Laikymas / eksploataavimo nutraukimas

#### ⚠ PAVOJUS

*Sužalojimų ir pažeidimų pavojus! Pastatant laikyti prietaisą, reikia atsižvelgti į prietaiso svorį.*

- Šlavimo mašiną laikyti ant lygaus paviršiaus, sausoje, neapšerknėjusioje aplinkoje. Uždėti dangą kaip apsaugą nuo dulkių.
  - Pakelkite besisukantį šepetį ir šoninę šluotą, kad nebūtų pažeisti šeriai.
  - Užverkite talpyklos sklendę.
  - Pasukite uždegimo raktą į padėtį „0“ ir ištraukite.
  - Stovėjimo stabdžio fiksavimas.
  - Apsaugokite jį, kad nenuriedėtų.
- Jei šlavimo mašina nenaudojama ilgesnį laiką, atkreipkite dėmesį:
- Išvalykite valomojo įrenginio išorę ir vidų.
  - Ištraukite iš įrenginio baterijų kištuką.
  - Įkraukite bateriją, vėliau prikraukite ją kas 2 mėnesius.

### Priežiūra ir aptarnavimas

#### Bendrieji nurodymai

#### DĖMESIO

*Pažeidimo pavojus!*

- Neplaukite dulkių filtro.
- Remonto darbus gali atlikti tik įgaliota klientų aptarnavimo tarnyba arba šios srities kvalifikuotas, su atitinkamais saugos nurodymais susipažinęs personalas.
- Mobilijų pramoniniam naudojimui skirtų prietaisų sauga turi būti tikrinama pagal VDE (Vokietijos elektrotechnikos asociacija) 0701.
- Pastatykite prietaisą ant lygaus paviršiaus.
- Pasukite uždegimo raktą į padėtį „0“ ir ištraukite.
- Stovėjimo stabdžio fiksavimas.

#### Valymas

#### ATSARGIAI

*Pažeidimo pavojus!*

- Prietaisui plauti nenaudokite vandens žarnos arba aukšto spaudimo vandens srovės (gali įvykti trumpas sujungimas arba kitoks prietaiso pažeidimas).

#### Prietaiso vidaus valymas

#### ⚠ PAVOJUS

*Sužalojimų pavojus!*

- Naudokite respiratorių ir apsauginius akinius.
- Prietaisą nuvalykite šluoste.
- Nupūskite prietaisą suslėgtu oru.

#### Prietaiso išorės valymas

- Prietaisą nuvalykite drėgna, švelniame šarminiame tirpale suvilgyta šluoste.
- Pastaba:** nenaudokite agresyvių valymo priemonių.

#### Priežiūros intervalai

**Pastaba:** eksploataavimo valandų skaitiklis rodo techninės priežiūros laiką.

#### Naudotojo atliekami techninės priežiūros darbai

**Pastaba:** visus techninės priežiūros darbus turi atlikti kliento įgalioti kvalifikuoti specialistai. Prašome bet kada kreiptis į firmos „Kärcher“ atstovus.

#### Kasdienė priežiūra:

- Patikrinkite ar nenusidėvėję valomasis velenas bei šoninė šluota ir nesusiviję juostos.
  - Patikrinkite, ar veikia visi valdymo elementai.
  - Patikrinkite, nepažeistas prietaisas.
- Priežiūra kas savaitę:**
- Patikrinkite hidraulinę sistemą.
  - Patikrinkite hidraulinės alyvos lygį.
  - Patikrinkite stabdžių skysčio lygį.
  - Patikrinkite, ar nesusidėvėję sandarinimo juostos, jei reikia, jas pakeiskite.
  - Patikrinkite ir patepkite kameros sklendę.

#### Nusidėvėjimo tikrinimas:

- Pakeiskite sandarinimo juostas.
- Sureguliuokite arba pakeiskite šoninius tarpiklius.
- Pakeiskite valomąjį veleną.
- Pakeiskite šoninę šluotą.

**Pastaba:** aprašymą žr. skyriuje „Techninės priežiūros darbai“.

#### Klientų aptarnavimo tarnybos atliekami techninės priežiūros darbai

#### Techninės priežiūros darbai po 50 eksploataavimo valandų:

- paveskite atlikti pirmąjį patikrą pagal techninės priežiūros žurnalą.

#### Techninės priežiūros darbai po 250 eksploataavimo valandų:

- paveskite atlikti patikrą pagal techninės priežiūros žurnalą.

**Pastaba:** garantija suteikiama tik tais atvejais, kai garantijos teikimo laikotarpiu visus techninės priežiūros darbus pagal techninės priežiūros žurnalą atlieka įgaliota „Kärcher“ klientų aptarnavimo tarnyba.

#### Aptarnavimo darbai

#### Pasiruošimas:

- Pastatykite prietaisą ant lygaus paviršiaus.
- Pasukite uždegimo raktą į padėtį „0“ ir ištraukite.
- Stovėjimo stabdžio fiksavimas.



## Bendrieji saugos reikalavimai

### ⚠ PAVOJUS

Susižalojimo pavojus! Kai pakelta nešvarumų kamera, visada naudokite apsauginį strypą.



- 1 Apsauginio strypo laikiklis
  - 2 Apsauginis strypas
- ➔ Aukštam ištuštinimui apsauginį strypą paverskite aukštyn ir įkiškite į laikiklį (apsaugota būseną).

## Baterijų keitimas

### DĖMESIO

Įdėdami baterijas atkreipkite dėmesį į baterijų polių kryptį. Poliai turi būti važiavimo kryptimi kairiojoje pusėje.

Turi būti keičiamas visas baterijų kompleksas. Keisti baterijas gali tik kvalifikuotas specialistas.

- ➔ Dėl didelio svorio (450 kg) pakeitimas turi būti vykdomas naudojant krana.

**Pastaba:** prieš keisdami bateriją, nusukite skersinį strypą.



- 1 Baterijų poliai važiavimo kryptimi kairiojoje pusėje
  - 2 Įstrižas strypas
- ➔ Išimdami baterijas, iš pradžių atjunkite neigiamo poliaus gnybtą.
- ➔ Krano lynus pritvirtinkite prie baterijų komplekto 4 kilpų ir atsargiai iškelkite.

## Patikrinkite stabdžių skystį ir papildykite

### ⚠ PAVOJUS

Sužalojimų pavojus!

➔ Kai pakelta nešvarumų kamera, visada naudokite apsauginį strypą.

➔ Saugumas tik už pavojaus zonų ribų.

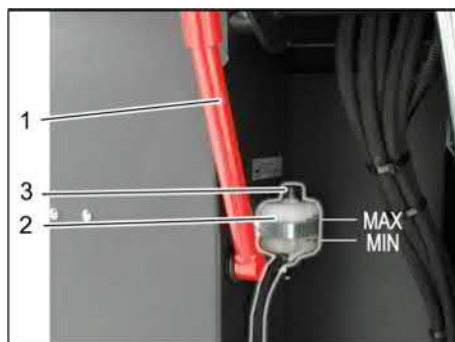

- 1 Apsauginio strypo laikiklis

2 Stabdžių skysčio rezervuaras

3 Dangtelis

➔ Pakelkite šlavimo atliekų rezervuarą ir sutvirtinkite apsauginiu strypu, žr. skyrių „Šlavimo atliekų ištuštinimas“

➔ Patikrinkite, ar stabdžių skysčio rezervuare yra pakankamai stabdžių skysčio.

### Pastaba

Pripildymo lygis turi būti tarp nuorodų min. ir maks..

➔ Jei reikia, pripildykite šiuo metu galima įsigyti DOT stabdžių skystį.

## Hidraulinės alyvos kiekio tikrinimas ir pildymas

### PASTABA

Nekelkite nešvarumų kameros.

➔ Atidarykite valiklio uždangą.



1 Hidraulinės alyvos bakas

2 Kontrolinis langelis

3 Dangtelis, alyvos įpiltuvas

➔ Per akutę patikrinkite hidraulinės alyvos lygį.

– Alyvos lygis turėtų būti tarp žymių „MIN“ ir „MAX“.

– Jei alyvos yra mažiau nei iki žymės „MIN“, pripildykite hidraulinės alyvos.

➔ Nusukite alyvos įpiltuvo dangtelį.

➔ Išvalykite įpylimo vietą.

➔ Papildykite hidraulinės alyvos.

**Alyvos rūšis: žr. skyrių „Techniniai duomenys“**

➔ Užsukite alyvos įpiltuvo dangtelį.

## Hidraulinės sistemos tikrinimas

➔ Stovėjimo stabdžio fiksavimas.

➔ Paleiskite variklį.

Hidraulinės sistemos techninę priežiūrą gali atlikti tik Kärcher klientų aptarnavimo tarnyba.

➔ Patikrinkite visų hidraulinės alyvos žarnų ir jungčių sandarumą.

## Besisukančio šepetio tikrinimas

➔ Atsisėskite ant vairuotojo sėdynės.

➔ Važiavimo krypties pasirinkimo jungiklį nustatykite į vidurinę padėtį.

➔ Uždegimo raktą pasukite į padėtį „I“.

➔ Nešvarumų kamerą pakelkite iki galinės padėties.

➔ Pasukite uždegimo raktą į padėtį „0“ ir ištraukite.

➔ Stovėjimo stabdžio fiksavimas.

➔ Įstatykite apsauginį strypą aukštam ištuštinimui.

➔ Pašalinkite valomojo veleno juostas arba virves.

➔ Išimkite apsauginį strypą.

➔ Uždegimo raktą įkiškite į uždegimo spygną.

➔ Uždegimo raktą pasukite į padėtį „I“.

➔ Nešvarumų kamerą nuleiskite iki galinės padėties.

➔ Pasukite uždegimo raktą į padėtį „0“ ir ištraukite.

## Valomojo veleno keitimas



1 Raktas

2 Šoninė uždanga

➔ Pakelkite nešvarumų kamerą ir pamerkite apsauginiu strypu.

➔ Raktu atidarykite šoninę uždangą.



1 Kronšteinas

2 Sparnuotoji veržlė

3 Šoninis tarpiklis

➔ Atsukite sparnuotąsias veržles.

➔ Nuimkite kronšteiną.

➔ Šoninį sandariklį paverskite į išorę.

➔ Išsukite besisukančio šepetio laikiklio tvirtinamąjį varžtą ir paverskite laikiklį į išorę.

➔ Išimkite besisukančią šepetį.

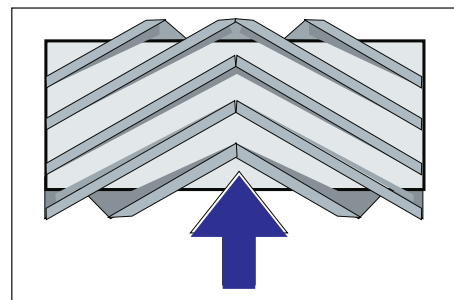

Besisukančio šepetio įdėjimas judėjimo kryptimi (vaizdas iš viršaus)

**Pastaba:** Įdėdami naują šepetį, atsižvelkite į šerių padėtį.

➔ Sumontuokite naują besisukančią šepetį. Besisukančio šepetio išpjovos turi būti užmautos ant priešais esančios ašies iškyšų.

**Pastaba:** sumontavę naują besisukančią šepetį, iš naujo nustatykite šlavimo plotą.

## Besisukančio šepetio šlavimo ploto tikrinimas ir nustatymas

**Pastaba:** gamykloje yra nustatytas 80 mm šlavimo plotas ir valomajam velenui dėvintys jį galite tolygiai reguliuoti.

- Patikrinti padangų oro slėgį.
- Išjunkite siurbimo orpūtę.
- Šluojamąją mašiną užvežkite ant lygaus grindinio, stipriai padengto dulėmis arba kreida.
- Šlavimo veleno valdymo svirtį ir šoninę šluotą (1) nulenkti atgal: Šlavimo velenas įjungtas.
- Šlavimo veleno valdymo svirtį (3) nulenkti atgal: Šlavimo velenas nusileidžia.
- Šlavimo veleną paleiskite 10 s.
- Šlavimo veleno valdymo svirtį ir šoninę šluotą (1) nulenkti į vidurį.
- Šlavimo veleno valdymo svirtį (3) nulenkti į priekį: Šlavimo velenas pakyla.
- Pakelkite nešvarumų kamerą.
- Patraukite mašiną atgal.
- Patikrinkite šlavimo plotą.

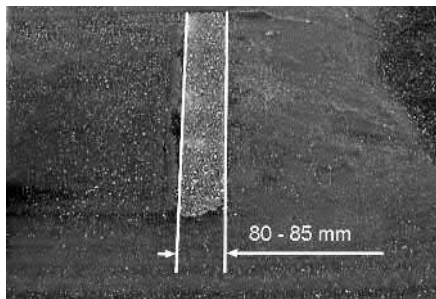

Šlavimo plotas turi būti stačiakampio, kurio plotis, formos.



- Atidarykite ir nustatykite reguliavimo del nusidėvėjimo (12) atraminį varžtą. Regulatorius į viršų: siaura šlavimo apimtis. Regulatorius į apačią: plati šlavimo apimtis.
- Atraminį varžtą vėl priveržkite.
- Kaip aprašyta, patikrinti šlavimo veleno šlavimo apimtį.

## Šoninės šluotos šlavimo ploto tikrinimas ir nustatymas

- Pakelkite šoninę šluotą.
- Šluojamąją mašiną užvežkite ant lygaus grindinio, stipriai padengto dulėmis arba kreida.
- Šoninę šluotą nuleisti naudojant valdymo svirtį ir leisti veikti maždaug 10 sekundžių.
- Pakelkite šoninę šluotą.
- Patraukite mašiną atgal.
- Patikrinkite šlavimo plotą.

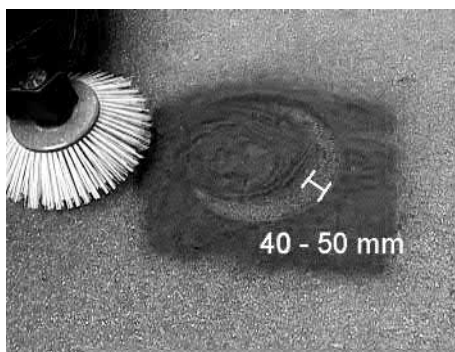

Šlavimo plotas turi siekti 40-50 mm.

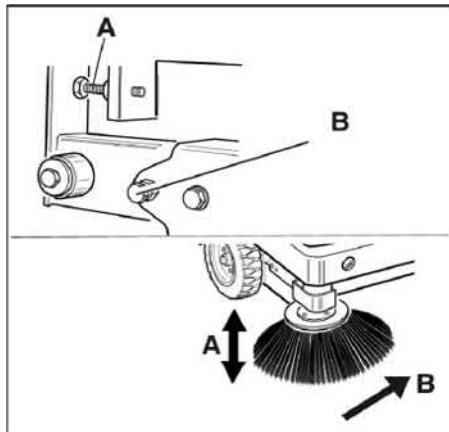

- Dviem reguliuojamaisiais varžtais patikslinkite šlavimo plotą.
- Patikrinkite šlavimo plotą.

## Šoninių tarpiklių reguliavimas

### ⚠ PAVOJUS

*Susisąžojimo pavojus! Kai pakelta nešvarumų kamera, visada naudokite apsauginį strypą.*

- Pakelkite nešvarumų kamerą ir įtvirtinkite apsauginį strypą.
- Aukštam ištuštinimui apsauginį strypą paverskite aukštin ir įkiškite į laikiklį (apsaugota būseną).



- 1 Apsauginio strypo laikiklis
  - 2 Apsauginis strypas
- Kaip aprašyta skyriuje „Šepetio veleno keitimas“, atidarykite šoninę uždangą.
  - Atsukite šoninės skardos 6 sparnuotąsias varžles.
  - Atsukite priekinės skardos 3 varžles (13 mm).
  - Šoninį tarpiklį paspauskite žemyn tiek (ilga anga), kad atstumas iki grindų bus 1-3 mm.
  - Tvirtai priveržkite skardas.
  - Pakartokite procedūrą kitoje įrenginio pusėje.

## Dulkių filtro valymas rankiniu būdu



- Įjunkite rankinę filtro valymo sistemą.

## Dulkių filtro tikrinimas / keitimas

### ⚠ ĮSPĖJIMAS

*Susisąžojimų pavojus!*

- Dirbdami su filtravimo įranga, naudokite respiratorių. Laikykitės saugos reikalavimų dėl smulkiųjų dalelių.
- Filtro valymo mygtuku išvalykite dulkių filtrą.
- Ištuštinkite nešvarumų kamerą.



- 1 Prietaiso gaubto fiksatorius
  - 2 Prietaiso gaubtas
  - 3 Filtro dangtelis
- Atsukite varžtus su žvaigždės formos galvute ir šitaip atleiskite fiksatorių.
  - Prietaiso gaubtą paverskite į priekį.

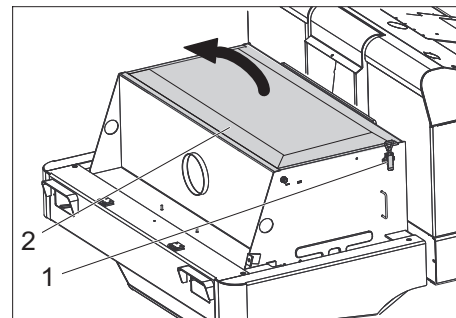

- 1 Filtro dangtelio fiksatorius (2x)
  - 2 Filtro dangtelis
- Atidarykite fiksatorius.
  - Atidarykite filtro dangtelį.



- 1 Įstrižinė traukė
  - 2 Dulkių filtras
- Patikrinkite dulkių filtrą, jei reikia, išvalykite arba pakeiskite.

### Pastaba

Keisti dulkių filtrą gali tik Kärcher klientų aptarnavimo tarnyba.

→ Uždekite ir užsklęskite filtro dangtelį.

### Žibinto kaitrinės lemputės (papildoma įranga) keitimas

→ Nusukite žibintą.

→ Išimkite žibintą ir ištraukite kištuką.

**Pastaba:** atkreipkite dėmesį į kištuko padėtį.

→ Išardykite žibintą.

→ Atsukdami žibinto korpusą, laikykite jį horizontaliai, kadangi lemputė nėra pritvirtinta.

→ Atfiksukite pavalkėlių ir išimkite kaitrinę lemputę.

→ Sumontuokite naują kaitrinę lemputę.

→ Vėl sumontuokite prietaisą atvirkščia tvarka.

### Posūkio žibinto (papildoma įranga) keitimas

**Pastaba:** norėdami pakeisti posūkio žibinto kaitrinę lemputę, nuo posūkio žibinto korpuso nuimkite stiklą.

### Saugiklių keitimas

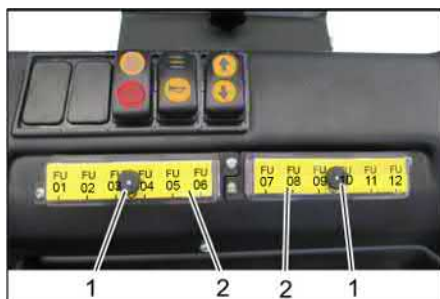

1 Rievėtoji veržlė

2 Saugiklių dėžutės dangtelis

→ Atsukite rievėtą veržlę.

→ Atverkite saugiklių dėžutės dangtelį.

→ Patikrinkite saugiklius.

→ Pakeiskite pažeistus saugiklius.

**Pastaba:** naudokite tik vienodos vertės saugiklius.

FU01	Apsauginė relė Važiavimo pedalas	3 A
FU02	Daugiafunkcis ekranas	5 A
FU03	Baterijos išjungimas	3 A
FU04	Važiavimo krypties jungiklis	3 A
FU05	Važiavimo valdymas	3 A
FU06	Išpurtymo sistema	15 A
FU07	Siurbimo sistemos valdymas	3 A
FU08	Švyturėlis	7.5 A
FU09	Garsinis signalas	7.5 A
FU10	Apšvietimas	15 A
FU11	Stiklų valytuvai	3 A
FU12	Mašinisto kabina (papildoma įranga)	10 A
FU 13*	Eigos variklis	125 A
FU 14*	Elektros variklis	100 A
FU 15*	Siurbimo orpūtė	20 A

\* Šiuos saugiklius leidžiama keisti tik klientų aptarnavimo tarnybai, nes reikalingas galimų prietaisų klaidų patikrinimas.

## ES atitikties deklaracija

Šiuo pareiškime, kad toliau aprašyto aparato brėžiniai ir konstrukcija bei mūsų į rinką išleistas modelis atitinka pagrindinius ES direktyvų saugumo ir sveikatos apsaugos reikalavimus. Jei mašinos modelis keičiamas su mumis nepasitarus, ši deklaracija nebegalioja.

**Gaminys:** Siurbiamasis įrenginys kaitinamasis prietaisais

**Tipas:** KM 120/250 R Bp  
1.186-002.0  
KM 120/250 R Bp Pack  
1.186-003.0

**Specialios ES direktyvos:**  
2006/42/EB (+2009/127/EB)  
2014/30/ES  
2000/14/EB

**Taikomi darnieji standartai:**

EN 60335-1  
EN 60335-2-72  
EN 55012: 2007 + A1: 2009  
EN 61000-6-2: 2005  
EN 62233: 2008

**Taikyta atitikties vertinimo procedūra:**

2000/14/EB: V priedas

**Garso galios lygis dB(A)**

Išmatuotas: 88

Garantuotas: 90

Pasirašantys asmenys veikia pagal bendrovės vadovų įgaliojimus.

H. Jenner  
Chairman of the Board of Management

S. Reiser  
Director Regulatory Affairs & Certification

Dokumentacijos tvarkytojas:

S. Reiser

Alfred Kärcher SE & Co. KG  
Alfred-Kärcher-Straße 28-40  
71364 Winnenden (Germany)  
Tel.: +49 7195 14-0  
Fax: +49 7195 14-2212

Winnenden, 2018/10/01

## Pagalba gedimų atveju

Gedimas	Šalinimas
Prietaisas nevažiuoja arba važiuoja lėtai	Užimkite vietą vairuotojo sėdynėje, aktyvinamas kontaktinis sėdynės jungiklis.
	Eigos variklio FU 13 saugiklį turi patikrinti klientų aptarnavimo tarnyba
	Įkraukite arba pakeiskite bateriją
	Atleiskite stovėjimo stabdį
	Patikrinkite, ar nėra apsvijusių juostų ir virvių.
	Kreipkitės į „Kärcher“ klientų aptarnavimo tarnybą
Švilpimas hidraulinėje sistemoje	Įpilkite hidraulinio skysčio
	Kreipkitės į „Kärcher“ klientų aptarnavimo tarnybą
Šepečiai nesisuka arba sukasi labai lėtai.	Patikrinkite, ar nėra apsvijusių juostų ir virvių.
	Kreipkitės į „Kärcher“ klientų aptarnavimo tarnybą
Per mažai arba nėra siurbimo galios prie šepečio	Filtro valymas
	Kreipkitės į „Kärcher“ klientų aptarnavimo tarnybą
Prietaisas dulkėja	Šoninių tarpiklių reguliavimas
	Įjunkite orpūtę
	Išvalykite dulkių filtrą
	Pakeiskite filtro dėžės tarpiklį
	Kreipkitės į „Kärcher“ klientų aptarnavimo tarnybą
Šluojami nešvarumai lieka	Ištuštinkite dulkių maišelį
	Išvalykite dulkių filtrą
	Pakeiskite besisukantį šepetį
	Nustatykite šlavimo plotą
	Pakeiskite nešvarumų kameros sandarinamąją juostą
	Pašalinkite valomojo šepečio blokuotę
	Kreipkitės į „Kärcher“ klientų aptarnavimo tarnybą
Nepakyla arba nenusileidžia nešvarumų kamera	Patikrinkite saugiklius.
	Pašalinti apsauginę atramą nuo nešvarumų talpyklos
	Kreipkitės į „Kärcher“ klientų aptarnavimo tarnybą
Nešvarumų kamera nesisuka arba sukasi labai lėtai	Kreipkitės į „Kärcher“ klientų aptarnavimo tarnybą
Hidraulinės sistemos judinamųjų dalių veikimo sutrikimai	Kreipkitės į „Kärcher“ klientų aptarnavimo tarnybą

## Techniniai duomenys

		KM 120/250 R Bp	KM 120/250 R Bp Pack
<b>Mašinos duomenys</b>			
Važiavimo pirmyn greitis	km/h	6	6
Važiavimo atgal greitis	km/h	3	3
Važiavimo posvyris (maks.)	--	14 %	14 %
Valomas plotas be šoninės šluotos	m <sup>2</sup> /h	5400	5400
Valomas plotas su 1 šonine šluota	m <sup>2</sup> /h	7200	7200
Darbinė pusė be šoninės šluotos	mm	900	900
Darbo plotas su 1 šonine šluota	mm	1200	1200
Apsauga nuo purškiamo vandens	--	IPX 3	IPX 3
Naudojimo trukmė su visiškai įkrauta baterija	h	--	3,5
<b>Elektros įranga</b>			
Baterijų talpa	V, Ah	--	36, 360
Maitinimo elementų komplektas	kg	--	450
<b>Hidraulinė sistema</b>			
Alyvos kiekis visoje hidraulinėje sistemoje	l	25	25
Alyvos kiekis hidrauliniame bake	l	20,5	20,5
Hidraulinės alyvos tipas	--	HV 46	HV 46
<b>Dulkių maišelis</b>			
Maks. iškrovimo aukštis	mm	1400	1400

Nešvarumų kameros talpa	l	250	250
<b>Besisukantis šepetys</b>			
Valomojo veleno skersmuo	mm	300	300
Besisukančio veleno plotis	mm	900	900
Apsukų kiekis	1/min	325	325
Šlavimo plotas	mm	80	80
<b>Šoninė šluota</b>			
Šoninės šluotos skersmuo	mm	600	600
Apsukų kiekis (reguliuojamas tolydžiai)	1/min	61	61
<b>Visos guminės padangos</b>			
Priekinės, dydis	--	15-4,5 x 8	15-4,5 x 8
Galinės, dydis	--	15-4,5 x 8	15-4,5 x 8
<b>Stabdžiai</b>			
Priekiniai ratai	--	mechaninis	mechaninis
Galinis ratas	--	Elektrinis	Elektrinis
<b>Filtravimo ir siurbimo sistema</b>			
Tipas	--	Maišelio formos filtras	Maišelio formos filtras
Apsukų kiekis	1/min	2800	2800
Smulkių nešvarumų filtro plotas	m <sup>2</sup>	6,0	6,0
Siurbimo sistemos nominalusis subatmosferinis slėgis	mbar	15,5	15,5
Siurbimo sistemos nominalioji siurbimo apimtis	m <sup>3</sup> /h	800	800
Išpurtymo sistema	--	Elektros variklis	Elektros variklis
<b>Aplinkos sąlygos</b>			
Temperatūra	°C	nuo -5 iki +40	nuo -5 iki +40
Oro drėgmė, nesvarbi	%	0–90	0–90
<b>Nustatytos vertės pagal EN 60335-2-72</b>			
<b>Keliamas triukšmas</b>			
Garso slėgio lygis L <sub>PA</sub>	dB(A)	70	70
Neapibrėžtis K <sub>PA</sub>	dB(A)	3	3
Garantuotas triukšmo lygis L <sub>WA</sub> + neapibrėžtis K <sub>WA</sub>	dB(A)	90	90
<b>Mašinos vibracija</b>			
Delno/rankos vibracijos poveikis	m/s <sup>2</sup>	0,7	0,7
Sėdynė	m/s <sup>2</sup>	0,5	0,5
Nesaugumas K	m/s <sup>2</sup>	0,1	0,1
<b>Matmenys ir masė</b>			
Ilgis x plotis x aukštis	mm	2082 x 1250 x 1450	2082 x 1250 x 1450
Pasisukimo į dešinę spindulys	mm	1350	1350
Pasisukimo į kairę spindulys	mm	1350	1350
Tuščio prietaiso masė (be baterijų/su baterijomis)	kg	750/1200	750/1200
Leistinas bendras svoris	kg	1620	1620
Leistina priekinės ašies apkrova	kg	797	797
Leistina galinės ašies apkrova	kg	823	823
<b>Gamintojas pasilieka teisę keisti techninius duomenis!</b>			

Загальні вказівки . . . . .	UK	1
Захист навколишнього середовища . . . . .	UK	1
Гарантія . . . . .	UK	1
Обладнання та запасні частини . . . . .	UK	1
Знаки у посібнику . . . . .	UK	1
Символи на пристрої . . . . .	UK	1
Правильне застосування . . . . .	UK	2
Умисне неправильне застосування . . . . .	UK	2
Підходящі поверхні . . . . .	UK	2
Правила безпеки . . . . .	UK	2
Вказівки з безпеки під час експлуатації . . . . .	UK	2
Вказівки з безпеки в режимі руху . . . . .	UK	3
Вказівки з безпеки для пристроїв, що працюють від акумуляторної батареї . . . . .	UK	3
Машини з підйомником контейнера . . . . .	UK	3
Пристрій із захисним дахом водія . . . . .	UK	3
Вказівки з безпеки під час транспортування машини . . . . .	UK	3
Вказівки з безпеки під час догляду та технічного обслуговування . . . . .	UK	3
Призначення . . . . .	UK	3
Вказівки при розвантаженні . . . . .	UK	3
Елементи управління і функціональні вузли . . . . .	UK	4
Зображення підмітальної машини . . . . .	UK	4
Панель управління . . . . .	UK	4
Перед початком роботи . . . . .	UK	5
Зафіксувати/відпустити стоянкове гальмо . . . . .	UK	5
Введення в експлуатацію . . . . .	UK	5
Загальні вказівки . . . . .	UK	5
Перевірка і технічне обслуговування . . . . .	UK	5
Вказівки з техніки безпеки щодо акумуляторів . . . . .	UK	5
Зарядити акумулятори . . . . .	UK	5
Експлуатація . . . . .	UK	6
Настроїти положення сидіння водія . . . . .	UK	6
Запустити пристрій . . . . .	UK	6
Пересування на приладі . . . . .	UK	6
Підмітання . . . . .	UK	6
Спорожнити резервуар для сміття . . . . .	UK	7
Вимкнути пристрій . . . . .	UK	7
Транспортування . . . . .	UK	7
Зберігання/Виведення з експлуатації . . . . .	UK	7
Догляд та технічне обслуговування . . . . .	UK	7
Загальні вказівки . . . . .	UK	7
Чищення . . . . .	UK	8
Періодичність технічного обслуговування . . . . .	UK	8
Профілактичні роботи . . . . .	UK	8
Заява при відповідності Європейського співтовариства . . . . .	UK	11
Допомога у випадку неполадок . . . . .	UK	12
Технічні характеристики . . . . .	UK	12



 Перед першим застосуванням вашого пристрою прочитайте цю оригінальну інструкцію з експлуатації, після цього дійте відповідно неї та збережіть її для подальшого користування або для наступного власника.

## Загальні вказівки

Якщо при розпакуванні були виявлені пошкодження від транспортування, негайно сповістіть про це магазин, де ви купили прилад.

- Нанесені на пристрій попереджувальні знаки та таблички дають важливі вказівки для безпечної експлуатації пристрою.
- Разом із вказівками в цій інструкції для експлуатації слід враховувати загальні правила техніки безпеки та норми для попередження нещасних випадків законодавчих органів.

## Захист навколишнього середовища

	Матеріали упаковки піддаються переробці для повторного використання. Будь ласка, не викидайте пакувальні матеріали разом із домашнім сміттям, віддайте їх для на переробку.
	Старі пристрої містять цінні матеріали, які можуть перероблятися та підлягають передачі в пункти прийому вторинної сировини. Тому, будь ласка, утилізуйте старі пристрої за допомогою спеціальних систем збору сміття.
	Батареї, мастило, пальне та схожі матеріали не повинні потрапити у навколишнє середовище. Ці матеріали потрібно утилізувати через відповідні збірні пункти.

**Інструкції із застосування компонентів (REACH)**  
Актуальні відомості про компоненти наведені на веб-вузлі за адресою: [www.kaercher.com/REACH](http://www.kaercher.com/REACH)

## Гарантія

У кожній країні діють умови гарантії, наданої відповідною фірмою-продавцем. Неполадки в роботі пристрою ми усуваємо безкоштовно протягом терміну дії гарантії, якщо вони викликані браком матеріалу чи помилками виготовлення. У випадку чинної гарантії зверніться до продавця чи в найближчий авторизований сервісний центр з документальним підтвердженням покупки.

## Обладнання та запасні частини

**⚠ НЕБЕЗПЕКА**  
*Щоб уникнути небезпеки, ремонт і установку запасних деталей повинні виконувати тільки авторизовані сервісні центри.*

- Можна використовувати лише те обладнання та запасні частини, що дозволені для використання виробником. Оригінальне обладнання та

оригінальні запасні частини є гарантією того, що пристрій буде працювати безпечно та справно.

- Подальша інформація по запасним частинам є на сайті [www.kaercher.com](http://www.kaercher.com) в розділі Сервіс.

## Знаки у посібнику

### ⚠ НЕБЕЗПЕКА

*Запобігає про небезпеку, яка безпосередньо загрожує та призводить до тяжких травм чи смерті.*

### ⚠ ПОПЕРЕДЖЕННЯ

*Запобігає про потенційно можливу небезпечну ситуацію, що може призвести до тяжких травм чи смерті.*

### ⚠ ОБЕРЕЖНО

*Вказівка відносно потенційно можливої небезпечної ситуації, що може призвести до легких травм чи спричинити матеріальні збитки.*

### УВАГА

*Вказівка щодо можливої потенційно небезпечної ситуації, що може спричинити матеріальні збитки.*

## Символи на пристрої

	<i>Небезпека опіку об гарячу поверхню!! Перед початком обслуговування приладу слід дати вихлопній трубі охолотитись.</i>
	<i>Роботи із пристроєм слід завжди проводити тільки у відповідних захисних рукавицях.</i>
	<i>Небезпека затискання рухливими деталями автомобіля</i>
	<i>Небезпека одержання травми від рухливих частин. Не торкатися.</i>
	<i>Небезпека пожежі. Не допускати всмоктування палаючих або тліючих предметів.</i>
	<i>Затиск для ланцюга / точка розташування крану</i>
	<i>Точки підйому для домкрата</i>
	<i>Максимальний нахил поверхні при русі з піднятим бункером.</i>

	У напрямку руху допускається їзда по схилах до 14 %.
	Увага, обертова щітка (дотримуватися напрямку обертання).
	Запобігання про небезпеку поразки електричним струмом!
	Дотримуватись вказівок!
	Повертати повільно!
	Прочитайте посібник з експлуатації та дійте згідно з його положеннями.
	Небезпека пошкодження! Пиловий фільтр промивати не потрібно.

## Правильне застосування

Підмітальну машину призначено для професійного використання під час прибирання поверхонь, наприклад, в таких галузях застосування:

- Стоянки
- Виробничі споруди
- Території логістичних служб
- Готелі
- Роздрібна торгівля
- Території складських приміщень
- Тротуари
- Ця сміттєзбиральна машина призначена для підмітання забруднених поверхонь у приміщенні й на вулиці.
- Перед використанням перевірте належний стан та безпеку пристрою та обладнання. Якщо обладнання знаходиться у небездоганному стані, його не можна використовувати.
- Використовуйте цю підмітальну машину тільки згідно з інструкцією по експлуатації.
- Забороняється вносити зміни в прилад.
- Пристрій призначений тільки для роботи на поверхнях, зазначених у даному посібнику з експлуатації.
- Прилад може пересуватися тільки по поверхнях, допущених для використання підмітальних машин керівництвом підприємства або їхнім представником.

- Як загальне правило діє наступне: не допускати зіткнення приладу з легкозаймистими речовинами (небезпека вибуху/пожежі).

## Умисне неправильне застосування

- Забороняється підбирання/всмоктування вибухонебезпечних рідин, горючих газів, а також нерозведених кислот та розчинників! Це стосується бензину, розріджувачів фарби та мазути, які можуть створювати вибухонебезпечні гази або суміші, змішуючись зі всмоктуваним повітрям, а також ацетону, нерозведених кислот та розчинників, оскільки вони пошкоджують матеріали пристрою.
- Забороняється прибирання/всмоктування реактивного металевго пилю (наприклад, алюмінію, магнію, цинку) в з'єднанні з сильними лужними або кислотними засобами для чищення.
- Не допускати підмітання/всмоктування палаючих або тліючих предметів.
- Цей пристрій не призначено для збирання небезпечних для здоров'я речовин.
- Забороняється його зберігання у небезпечних місцях. Заборонено використовувати пристрій у вибухонебезпечних приміщеннях.
- Не дозволяється брати із собою супровідних осіб.
- Не дозволяється штовхати/тягнути або транспортувати предмети за допомогою даного пристрою.

## Підходящі поверхні

- Асфальт
- Промислові підлоги
- Суцільна (наливна) підлога
- Бетон
- Брущатка

## Правила безпеки

### Вказівки з безпеки під час експлуатації

- Для дотримання параметрів повітря і шляхів витоків пристрій заборонено експлуатувати на висоті понад 2000 метрів над рівнем моря.
- (Дійсно тільки для Фінляндії) Якщо пристрій оснащений шлангом з ПВХ, його заборонено використовувати за низьких температур навколишнього середовища (нижче 0 °C). У разі виникнення питань щодо пристрою звертатися до компанії Kärcher.
- Перед використанням перевірте належний стан та безпеку пристрою та обладнання. Якщо обладнання знаходиться у небездоганному стані, його не можна використовувати.
- У разі використання пристрою у небезпечній ділянці (наприклад, бензоколонка) необхідно дотримуватися відповідних інструкцій з техніки безпеки. Заборонено використовувати

пристрій у вибухонебезпечних приміщеннях.

### ⚠ НЕБЕЗПЕКА

Небезпека травмування!

- Не використовувати пристрій без захисного даху в зонах, де існує небезпека падіння предметів на оператора.
- Користувач повинен використовувати пристрій у відповідності до інструкції. Вона повинна враховувати умови місцевості, під час роботи з пристроєм необхідно звертати увагу на третіх осіб, особливо на дітей.
- Також слід дотримуватися всіх правил і норм стосовно транспортних засобів.
- Перед початком роботи оператор повинен переконаватися в тому, що всі запобіжні пристрої знаходяться на місці і працюють належним чином.
- Оператор пристрою несе відповідальність за виникнення нещасних випадків за участю інших людей або майна.
- Стежити за тим, щоб оператор носив щільно прилеглий одяг. Носити міцне взуття й уникати носіння вільного одягу.
- Перед початком руху перевірити мертву зону (наприклад, на наявність дітей). Забезпечити достатній огляд!
- Не можна залишати пристрій без нагляду під час роботи мотора. Обслуговуючому персоналу дозволяється залишати пристрій тільки після того, як двигун буде зупинено, пристрій захищений від випадкового переміщення і ключ вийнятий.
- Щоб уникнути несанкціонованого використання пристрою слід виймати ключ.
- Пристрій має використовуватися особами, що пройшли інструктаж щодо його використання або підтвердили свої здібності для обслуговування пристрою, а також уповноважені використовувати його.
- Цій пристрій не призначений для використання людьми (включаючи дітей) з обмеженими фізичними, сенсорними або розумовими здатностями або з відсутністю досвіду й/або відсутністю знань, за винятком випадків, коли за ними стежить відповідальна за безпеку особа або вони одержують від неї вказівки по застосуванню пристрою.
- Необхідно стежити за дітьми, щоб вони не грали із пристроєм.

### ОБЕРЕЖНО

Небезпека ушкодження! Не допускати попадання в пристрій стрічок, вірвовок або дроту, оскільки вони можуть намотатися на вал, що підмітає.

## Вказівки з безпеки в режимі руху

### ⚠ НЕБЕЗПЕКА

Небезпека поранення! Перевірити здатність поверхні перед їздою.

### ⚠ НЕБЕЗПЕКА

Небезпека нещасного випадку, небезпека ушкодження!

Небезпека перекидання приладу на закладі крутих схилах.

– У напрямку руху допускається їзда по схилах до 14 %.

Небезпека перекидання на поворотах під час руху на високій швидкості (особливо на поворотах ліворуч).

– На поворотах слід сповільнювати швидкість руху.

Небезпека перекидання на нестабільному ґрунті.

– Дозволяється переміщати прилад тільки на міцній підставці.

Небезпека перекидання приладу при великому бічному крені.

– У напрямках, поперечних до напрямку руху, допускається пересування апарата тільки по схилах до макс. 10%.

## Вказівки з безпеки для пристроїв, що працюють від акумуляторної батареї

**Вказівка:** Право на гарантійне обслуговування зберігається тільки у випадку використання акумуляторів і зарядних пристроїв, що рекомендує фірма Kärcher.

– Слід обов'язково дотримуватися інструкції по експлуатації від виробника акумулятора й зарядного пристрою. Дотримуйтесь вказівок законодавства по обігу з акумуляторами.

– Ніколи не залишайте розряджений акумулятор і якомога швидше знову зарядіть його.

– Підтримуйте акумулятори завжди в чистому й сухому стані щоб уникнути витоку струму. Захищати від влучення бруду, наприклад, металевого пилу.

– Не класти інструменти або подібні предмети на акумулятор. Небезпека короткого замикання й вибуху.

– У жодному разі не орудувати з вогнем, іскрити або курити поблизу акумулятора або в акумуляторній. Небезпека вибуху.

– Не доторкатися до гарячих вузлів, наприклад, до приводного двигуна (небезпека опіку)

– Будьте обережні при роботі з акумуляторним електродом. Дотримуйте відповідних правил техніки безпеки!

– Використані акумулятори варто утилізувати, відповідно до Директиви ЄС 91/ 157 EWG, без шкоди для навколишнього середовища.

## Машини з підйомником контейнера

### ⚠ НЕБЕЗПЕКА

Небезпека травмування!

→ Під час робіт з підйомником контейнер необхідно повністю підняти та зафіксувати.

→ Виконувати захист тільки ззовні небезпечної зони.

## Пристрій із захисним дахом водія

### ПОВІДОМЛЕННЯ

Захисний дах (опція) забезпечує захист водія від падіння крупних предметів.

Але він не може захистити при перевертанні!

→ Щодня перевіряти захисний навіс на відсутність пошкоджень.

→ У разі пошкодження захисного навісу, в тому числі окремих елементів, необхідно замінити весь захисний навіс.

→ Будь-яка модифікація захисного навісу і встановлення елементів, деталей і вузлів, відмінних від дозволених компанією Kärcher, не допускаються і можуть обмежувати функцію захисного навісу.

## Вказівки з безпеки під час транспортування машини

→ Звертати увагу на власну масу (транспортна вага) пристрою під час транспортування на тримачі або на транспортних засобах.

→ Під час транспортування пристрою витягти штекер акумулятора і надійно закріпити пристрій.

## Вказівки з безпеки під час догляду та технічного обслуговування

→ Перед очищенням і проведенням технічного обслуговування пристрою, заміною деталей або настроювання на інші функції, пристрій слід виключити та вийняти ключ.

→ У пристроях з тяговим акумулятором під час проведення будь-яких робіт з технічного обслуговування і ремонту акумулятор необхідно від'єднати від електричної системи пристрою через точку роз'єднання акумулятора (штекер акумулятора).

→ При роботі з електричною установкою необхідно від'єднати акумуляторну батарею.

Для цього спочатку від'єднати негативний полюс, а потім позитивний.

Підключення здійснюється у зворотному порядку. Спочатку під'єднати позитивний полюс, а потім негативний.

→ Не дозволяється чистити прилад з водяного шланга або струменем води під високим тиском (небезпека короткого замикання та інших пошкоджень).

→ Ремонтні роботи можуть проводитися лише авторизованими сервісними службами або спеціалістами у цій сфері, які ознайомлені з усіма важливими правилами техніки безпеки.

→ Робити перевірку на предмет безпеки у відповідності до діючих місцевих директив для нестационарних пристроїв, що використовуються у промисловості.

→ Роботи з пристроєм необхідно завжди проводити у спеціальних перчатках.

## Призначення

Машина, що підмітає, направляє сміття безпосередньо в резервуар для збору сміття.

– Обертовий вал, що підмітає направляє сміття прямо в резервуар для збору сміття.

– Бічна щітка підмітає кути й краї поверхні, що підмітається, і доставляє сміття в зону роботи вала, що підмітає.

– Дрібний пил всмоктується всмоктувальним вентилятором через фільтр для пилу.

## Вказівки при розвантаженні

### ⚠ Небезпечно

Небезпека для здоров'я, небезпека ушкодження!

При вантаженні слід звернути увагу на вагу пристрою.

Вага (без акумуляторних батарей)	750 kg*
Вага (з акумуляторними батареями)	1200 kg*

\* Зі встановленим монтажним комплектом вага пристрою, відповідно, стає ще значнішою.

→ Не використовувати вилковий навантажувач.

→ При завантаженні пристрою використовувати відповідні сходні або кран.

→ При використанні сходень слід звернути увагу на наступне:

Дорожній просвіт 70 мм

→ Якщо пристрій постачається на піддоні, необхідно спорудити з прикладених дощок рампу для з'їзду.

Інструкції можна знайти на стор. 2 (на внутрішній стороні кришки).

**Важливо:** кожна дошка має бути закріплена за допомогою 2 гвинтів.



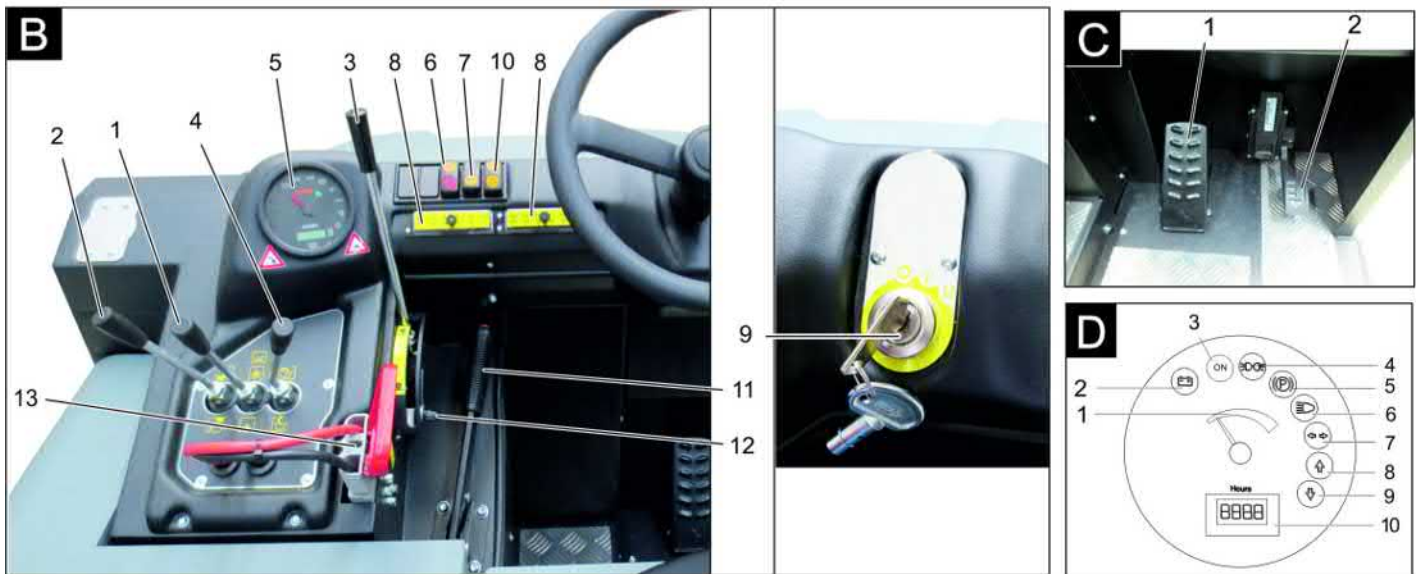
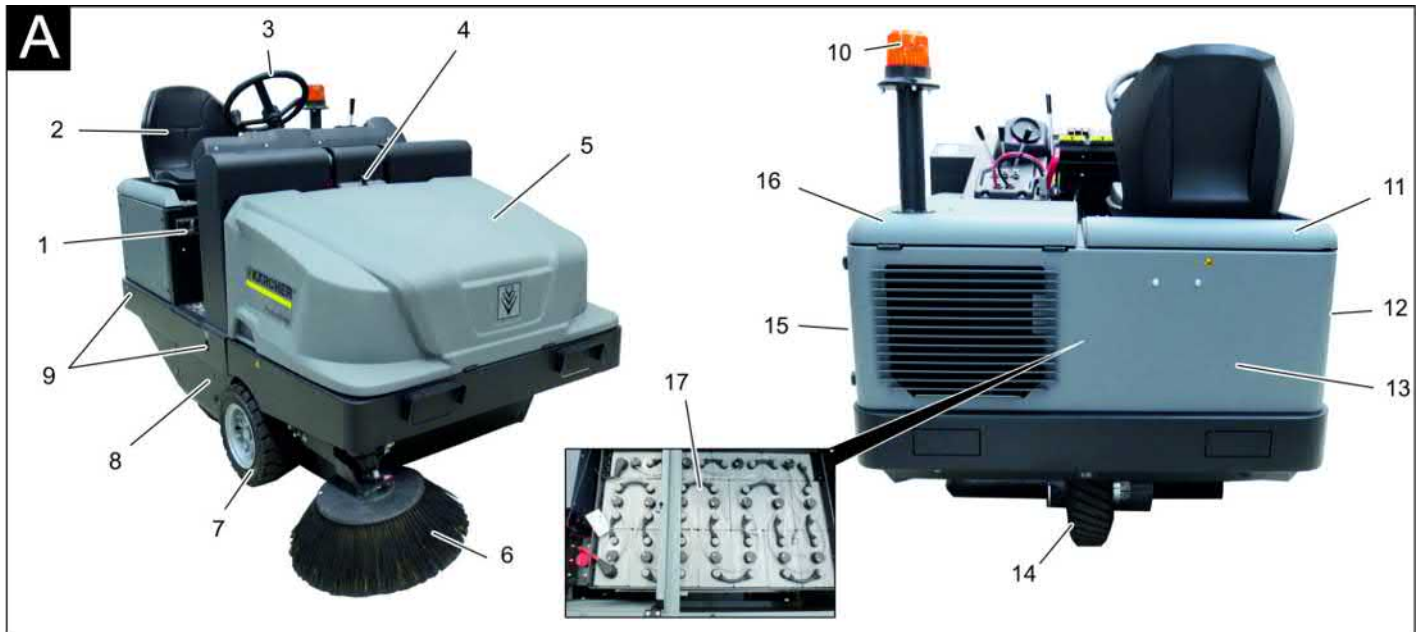

## Зображення підмітальної машини

### Малюнок А

- 1 Заводська табличка
- 2 Сидіння (з контактним перемикачем сидіння)
- 3 Кермове колесо
- 4 Блокування кришки пристрою
- 5 Кришка пристрою
- 6 Бічні щітки, праворуч
- 7 Переднє колесо
- 8 Вхідний отвір валу, що підмітає
- 9 Сійке місце кріплення
- 10 Проблисковий маячок
- 11 Кришка пристрою справа
- 12 Кришка, праворуч
- 13 Задній кожух
- 14 Повідне колесо
- 15 Кришка, ліворуч
- 16 Кришка зліва (кришка двигуна)
- 17 Комплект акумуляторів (тільки в комплекті поставки KM 120/250 R Вр Pack)

## Панель управління

### Малюнок Б

- 1 Важіль керування циліндричною і бічною щітками  
Важіль уперед: увімкнення циліндричної щітки й опускання та увімкнення бічної щітки.  
Важіль назад: увімкнення циліндричної щітки
- 2 Важіль керування резервуара для збору сміття  
Підйом/опускання ємності для збору сміття
- 3 Важіль керування циліндричної щітки  
Підйом/опускання циліндричної щітки
- 4 Важіль керування кришки резервуару  
Відчинити/зачинити кришку резервуару
- 5 Контрольні індикатори та дисплей
- 6 Вимикач нагнітача та чищення фільтра  
Середнє положення: Чищення фільтра та нагнітач вимк.  
Заднє положення: Нагнітач увімкн.

Переднє положення: Чищення фільтра увімкн.

- 7 Вимикач звукового сигналу
- 8 Запобіжники
- 9 Замок запалювання  
Положення 0: Двигун вимкнений  
Положення 1: Включити запалення  
Положення 2: Запустити двигун
- 10 Перемикач напряму руху
- 11 Стояночні гальма
- 12 Регулювання зношення / площини підмітання циліндричної щітки
- 13 Штекерний роз'єм для акумуляторів

### Педалі

#### Малюнок С

- 1 Педаль гальма
- 2 Акселератор

### Контрольні індикатори та дисплей

#### Малюнок Д

- 1 Потужність акумуляторної батареї
- 2 Індикатор заряду акумулятора
- 3 Контрольна лампа режиму роботи
- 4 Контрольний індикатор габаритів
- 5 Контрольний індикатор (не підключений)

- 6 Контрольний індикатор ближнього світла
- 7 Контрольний індикатор (не підключений)
- 8 Контрольний індикатор напрямку руху "Вперед"
- 9 Контрольний індикатор напрямку руху "Назад"
- 10 Лічильник робочих годин

## Перед початком роботи

### Зафіксувати/відпустити стоянкове гальмо

- ➔ Відпустити стоянкове гальмо, натиснувши при цьому на педаль гальма.
- ➔ Зафіксувати стоянкове гальмо, натиснувши при цьому на педаль гальма.

## Введення в експлуатацію

### Загальні вказівки

- ➔ Встановити машину, що підмітає, на рівній поверхні.
- ➔ Витягнути ключ запалювання.
- ➔ Зафіксуйте стояночну гальмівну систему.

### Перевірка і технічне обслуговування



#### Щоденно перед початком експлуатації

- ➔ Перевірити стан заряду акумулятора, при необхідності зарядити акумулятори (див. главу „Зарядження акумуляторів“).
- ➔ Перевірити вал, що підмітає і бічні щітки на зношування й наявність стрічок, що намоталися.
- ➔ Перевірити колеса на наявність стрічок, що намоталися.
- ➔ Перевірити стан всіх елементів управління.
- ➔ Перевірити прилад на предмет пошкодження.
- ➔ Виконати чищення фільтру для пилу за допомогою кнопки чищення фільтру.

**Вказівка:** Докладніше див. розділ "Догляд та технічне обслуговування".

### Вказівки з техніки безпеки щодо акумуляторів

При роботі з акумуляторами слід дотримуватися наступних попереджувальних вказівок:

	Дотримуватися вказівок на акумуляторі, в інструкції з користування та у посібнику з експлуатації пристрою!
	Носити захист для очей!
	Не допускати дітей до електричного та акумуляторів!

	Небезпека вибуху!
	Забороняється розведення відкритого вогню, іскріння, створення відкритих джерел світла та паління!
	Небезпека хімічних опіків!
	Перша допомога!
	Попереджувальне маркування!
	Утилізація!
	Не викидати акумулятор у контейнер для сміття!
	Запобігання про небезпеку поразки електричним струмом!

#### ⚠ **Обережно!**

Небезпека вибуху! Не класти інструменти або подібні предмети на акумулятор, тобто на виводи полюсів, і на з'єднувальні елементи.

#### ⚠ **Обережно!**

Небезпека травмування! Ніколи не торкатися до свинцевих елементів. Після робіт з акумулятором необхідно помити руки.

#### ⚠ **Обережно!**

Небезпека загоряння й вибуху!

- Забороняється паління й розведення відкритого вогню.
- Приміщення, у якому заряджаються акумулятори, повинне добре провітрюватися, тому що при зарядці виділяється газ, що легко вибухає.

#### ⚠ **Обережно!**

Небезпека хімічних опіків!

- При влученні бризків електричного в очі або на шкіру промити великою кількістю чистої води.
- Після цього негайно звернутися до лікаря.
- Брудний одяг заправити.

### Зарядити акумулятори

#### **ОБЕРЕЖНО**

Зарядити акумуляторні батареї перед введенням пристрою в експлуатацію.

#### ⚠ **НЕБЕЗПЕКА**

Небезпека травмування! При роботі з акумуляторами слід дотримуватися правил техніки безпеки. Дотримуватися інструкції з експлуатації виробника зарядного пристрою.

Необхідно дотримуватися вказівок прикладені інструкції з експлуатації, наданої виробником акумуляторів, і діяти відповідно.

Заряджати акумулятори лише з допомогою відповідного зарядного пристрою.

#### ⚠ **Обережно!**

Небезпека хімічних опіків. Доливання води в розряджений акумулятор може призвести до виливання електроліту! При поводженні з акумуляторним електролітом слід носити захисні окуляри та дотримувати приписання для запобігання травм і пошкоджень одягу. Бризки електроліту, що потрапили на шкіру або одяг, слід негайно змити великою кількістю води.

#### **ОБЕРЕЖНО**

Небезпека ушкодження. Для заливання в акумулятор використовувати лише дистильовану або знесолону воду (стандарт Союзу німецьких інженерів VDE 0510). Не використовувати добавки (так звані "поліпшуючі засоби"), в протилежному випадку втрачається право на гарантійне обслуговування.

**Рекомендовані акумуляторні батареї, зарядні пристрої**

	Номер замовлення
<b>Блок акумуляторів</b> 36 В, 360 А/год (у відсіку, не обслуговується)*	6.654-282.0
<b>Зарядний пристрій</b> 36 В, 50 А	6.654-283.0

\* для роботи пристрою необхідно 1 блок акумуляторів

Застосування інших акумуляторів та зарядних пристроїв не рекомендується і вирішується тільки після консультації з представниками сервісного центру KÄRCHER.

- ➔ Витягнути акумуляторний штекер з машини та з'єднати зі штекером зарядного пристрою.
- ➔ Підключити штекер зарядного пристрою до відповідної розетки на 16 А, зарядний пристрій самостійно почне процес зарядження.
- ➔ Під час процесу зарядження тримати обидві кришки двигуна відкритими.
- ➔ **Вказівка:** Після зарядки акумуляторів від'єднувати зарядний пристрій спочатку від мережі, потім від акумуляторів.

### Перевірка й корегування рівня рідини в акумуляторі

#### **ОБЕРЕЖНО**

Обов'язково дотримуватися вказівок виробника акумуляторів і діяти відповідно до них.

### Перевірити рівень зарядки акумулятора

- Індикатор ємності акумулятора в зеленій області:  
Акумулятор заряджений.

- Індикатор ємкості акумулятора в жовтій області:  
Акумулятор заряджений наполовину.
- Індикатор ємкості акумулятора в червоній області:  
Акумулятор майже розряджений.  
Підмітання автоматично припиняється незабаром.
- Контрольна лампочка горить червоною кольором  
Акумулятор розряджений. Підмітання автоматично припиняється (Продовження роботи поворотного агрегату можливо тільки після зарядки акумулятора).
- ➔ Перемістити прилад безпосередньо до станції зарядки, при цьому уникати підйомів.
- ➔ Зарядити акумулятор.

## Експлуатація

### Настроїти положення сидіння водія

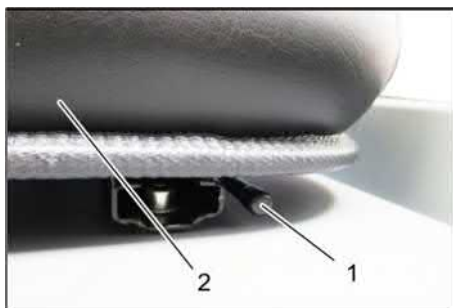

- 1 Важіль регулювання сидіння
  - 2 Сидіння водія
- ➔ Потягнути убік важіль регулювання сидіння.
  - ➔ Пересунути сидіння, відпустити важіль і дати йому зафіксуватися.
  - ➔ Переміщенням сидіння вперед/назад перевірити його фіксацію.

### Запустити пристрій

- Вказівка:** Прилад оснащений контактною настійкою сидіння. При вставанні з сидіння водія пристрій відключається.
- ➔ Зайняти місце на сидінні оператора.
  - ➔ Перевести перемикач на пряму руху в середнє положення.
  - ➔ Зафіксуйте стояночну гальмівну систему.
  - ➔ Вставити ключ в замок запалення.
  - ➔ Повернути ключ запалювання в положення „I“.
  - ➔ Пристрій готовий до роботи.
  - ➔ Перевести ключ запалення в положення „II“.
  - ➔ Пристрій готовий до переміщення.
- Вказівка:** Індикатор ємкості акумулятора відображує фактичний стан заряду із затримкою в 10 секунд.

### Пересування на приладі

- ➔ Натиснути та утримувати педаль гальма.
- ➔ Відпустити стоянкове гальмо



- 1 Напрямок руху Вперед
- 2 Напрямок руху «Назад»

### Їхати вперед

- ➔ Перемикач на пряму руху знаходиться в положенні "Вперед".
- ➔ Плавно натиснути на педаль акселератора.

### Їхати назад

#### ⚠ **Обережно!**

*Небезпека травмування! При русі назад небезпека не загрожує третім особам, якщо буде потреба, проінструктувати їх.*

#### **ОБЕРЕЖНО**

*Небезпека uszkodження! Перемикач на пряму руху дозволяється активувати лише після зупинки пристрою.*

- ➔ Перемикач на пряму руху знаходиться в положенні "Назад".
- ➔ Плавно натиснути на педаль акселератора.

### Характер руху

- З допомогою педалі акселератора можливо безступінчасте регулювання швидкості руху
- Варто уникати різкого натискання на педалі, тому що у цьому випадку гідравлічна система може бути пошкоджена.

### Гальмування

- ➔ При відпусканні педалі ходу, пристрій самостійно гальмує і зупиняється.

**Вказівка:** Дію гальма можна підсилити, натискує на ножне гальмо.

### Подолання перешкод

Подолання нерухомих перешкод висотою до 50 мм:

- ➔ Перешкоди слід проходити обережно, рухаючись вперед на повільній швидкості.

Подолання нерухомих перешкод висотою більше 70 мм:

- ➔ Подібні перешкоди слід проходити тільки з використанням підходящої рампи.

### Підмітання

#### **УВАГА**

*Не допускати влучення в машину пакувальних стрічок, дроту й таке інше., тому що це може привести до uszkodження механізму, що підмітає.*

**Вказівка:** Для досягнення оптимального результату роботи необхідно розміряти швидкість руху з місцевими умовами.

**Вказівка:** Під час роботи слід регулярно очищати фільтр для пилу.

**Вказівка:** При зростаючій роботі в зоні з дрібним пилом фільтр треба очищувати частіше.

### Важіль керування

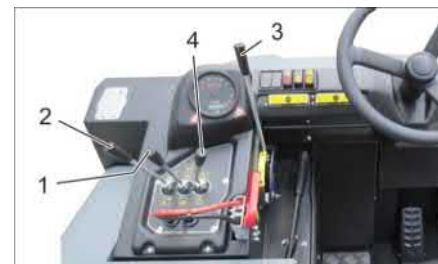

- 1 Важіль керування циліндричною і бічною щітками
- 2 Важіль керування резервуара для збору сміття
- 3 Важіль керування циліндричної щітки
- 4 Важіль керування кришки резервуару

### Важіль керування циліндричною і бічною щітками

- ➔ Важіль керування (1) вперед: увімкнення циліндричної щітки й опускання та увімкнення бічної щітки.
- ➔ Важіль керування (1), назад: увімкнення циліндричної щітки.

### Важіль керування резервуара для збору сміття

- ➔ Важіль керування резервуара для збору сміття (2) вперед: Резервуар для збору сміття опускається.
- ➔ Важіль керування резервуара для збору сміття (2) назад: Резервуар для збору сміття піднімається.

### Важіль керування вала, що підмітає

- ➔ Важіль керування циліндричною щіткою (3) вперед: циліндрична щітка піднімається.
- ➔ Важіль керування циліндричною щіткою (3) назад: циліндрична щітка опускається.

### Важіль керування кришки резервуару

- ➔ Важіль керування кришки резервуару (4) вперед: Кришка резервуара для збору сміття відкривається.
- ➔ Важіль керування кришки резервуару (4) назад: Кришка резервуара для збору сміття закривається.

### Підмітання сухої підлоги



- ➔ Увімкнути нагнітач.
- ➔ **При підмітанні поверхонь:**  
Важіль керування циліндричною та бічною щітками (1) назад: циліндрична щітка вмикається.  
Важіль керування циліндричною щіткою (3) назад: циліндрична щітка опускається.

- Важіль керування кришки резервуару (4) вперед: Кришка резервуара відкривається.
- **При чищенні країв:**  
Важіль керування циліндричною та бічною щітками (1) вперед: циліндрична щітка вмикається, бічна щітка вмикається та опускається.  
Важіль керування циліндричною щіткою (3) назад: циліндрична щітка опускається.

#### Підмітання вологої або мокрої підлоги

- Вимкнути нагнітач.
- **При підмітанні поверхонь:**  
Важіль керування циліндричною та бічною щітками (1) назад: циліндрична щітка вмикається.  
Важіль керування циліндричною щіткою (3) назад: циліндрична щітка опускається.
- Важіль керування кришки резервуару (4) вперед: Кришка резервуара відкривається.
- **При чищенні країв:**  
Важіль керування циліндричною та бічною щітками (1) вперед: циліндрична щітка вмикається, бічна щітка вмикається та опускається.  
Важіль керування циліндричною щіткою (3) назад: циліндрична щітка опускається.

#### Спорожнити резервуар для сміття

##### ⚠ НЕБЕЗПЕКА

Небезпека травмування!

- Під час випорожнення в зоні вивантаження резервуару для сміття забороняється перебування людей та тварин.

Небезпека перекидання!

- Під час випорожнення ставити прилад на рівній поверхні.

##### ⚠ ПОПЕРЕДЖЕННЯ

Небезпека здавлювання!

- Ніколи не торкатися системи тягол механічної системи випорожнення. Не стояти під піднятим резервуаром.

##### УВАГА

Небезпека травм та пошкоджень!

- Під час спорожнення можливий викид матеріалу вала, що підмітає. Дотримуватись достатньої відстані.



- Піднімання циліндричної і бічної щіток: важіль керування 1 по центру і важіль керування 3 вперед.
- Щоб закрити кришку резервуару, важіль керування (4) перевести назад.
- Щоб підняти резервуар для збору сміття, важіль керування резервуару для збору сміття (2) перевести назад.
- Повільно під'їхати до резервуару для збору пилу.
- Зафіксуйте стояночну гальмівну систему.
- Щоб відкрити кришку резервуару, важіль керування кришки резервуару (4) перевести вперед і спорожнити резервуар для сміття.
- Щоб закрити кришку резервуару, важіль керування кришки резервуару (4) перевести назад до фіксації в кінцевому положенні.
- Відпустите стоянкове гальмо
- Повільно від'їхати від резервуару для збору пилу.
- Щоб опустити резервуар для збору сміття в кінцеве положення, важіль керування резервуару для збору сміття (2) перевести вперед

#### Вимкнути пристрій

- Натиснути та утримувати педаль гальма.
- Зафіксуйте стояночну гальмівну систему.
- Ключ запалювання повернути в позицію "0" і витягнути його з замка.

#### Транспортування

##### ⚠ НЕБЕЗПЕКА

Пошкодження при транспортуванні!

- Звертати увагу на власну масу (транспортна вага) пристрою під час транспортування на тримачі або на транспортних засобах.
- При перевезенні апарату в транспортних засобах слід враховувати місцеві діючі державні норми, направлені на захист від ковзання та перекидання.

- Ключ запалювання повернути в позицію "0" і витягнути його з замка.
- Зафіксуйте стояночну гальмівну систему.
- Прикріпити пристрій до стійких місць кріплення (4 шт) за допомогою натяжних ременів, тросів або ланцюгів.
- Зафіксувати апарат, підклавши під його колеса клини.
- Під час транспортування підмітальної машини від'єднати клеми акумуляторної батареї.

#### Зберігання/Виведення з експлуатації

##### ⚠ НЕБЕЗПЕКА

Небезпека отримання травм та ушкоджень! При зберіганні звернути увагу на вагу пристрою.

- Підмітальну машину ставити на плоскій поверхні в сухому та захищеному від морозу місці. Накрити для захисту від пилу.
  - Щоб уникнути ушкодження щетини, підняти вал, що підмітає, та бічні щітки.
  - Закрити кришку резервуару.
  - Ключ запалювання повернути в позицію "0" і витягнути його з замка.
  - Зафіксуйте стояночну гальмівну систему.
  - Вжити заходів проти мимовільного скочування машини, що підмітає.
- Якщо підмітальна машина не використовується протягом тривалого часу, додатково слід дотримуватися:
- Почистити машину, що підмітає зсередини й зовні.
  - Витягнути штекер акумулятора з машини.
  - Акумулятор варто зарядити, а потім слід заряджати прибіл. кожні два місяці.

#### Догляд та технічне обслуговування

##### Загальні вказівки

##### УВАГА

Небезпека пошкодження!

- Пиловий фільтр промивати не потрібно.
- Ремонтні роботи можуть проводитися лише авторизованими сервісними службами або спеціалістами у цій сфері, які ознайомлені з усіма важливими правилами техніки безпеки.
- Пристрої, що використовуються комерційно у відповідності до місцевих вимог, підлягають проведенню перевірки з техніки безпеки згідно VDE 0701.
- Встановити машину, що підмітає, на рівній поверхні.
- Ключ запалювання повернути в позицію "0" і витягнути його з замка.
- Зафіксуйте стояночну гальмівну систему.

## Чищення

### ОБЕРЕЖНО

Небезпека пошкодження!

- Не дозволяється чистити прилад з водяного шланга або струменем води під високим тиском (небезпека короткого замикання та інших пошкоджень).

### Чищення апарата зсередини

#### ⚠ НЕБЕЗПЕКА

Небезпека травмування!

- Одягайте захисну маску проти пилу і захисні окуляри.
- Протерти апарат ганчіркою.
- Обдуть апарат повітрям під тиском.

### Чищення апарата зовні

- Очистити апарат, використовуючи для цього вологу ганчірку, просочену слабким лужним розчином.

**Вказівка:** Забороняється використання агресивних мийних засобів.

## Періодичність технічного обслуговування

**Вказівка:** Лічильник робочих годин повідомляє про момент проведення обслуговування.

## Технічне обслуговування, що здійснюється клієнтом

**Вказівка:** Всі роботи з технічного обслуговування з боку клієнта повинні проводитися кваліфікованим фахівцем. В разі потреби в будь-який момент можна звернутися по допомогу в спеціалізовану торговельну організацію фірми Kärcher.

### Щоденне технічне обслуговування:

- Перевірити вал, що підмітає і бічні щітки на зношування й наявність стрічок, що намоталися.
- Перевірити стан всіх елементів управління.
- Перевірити прилад на предмет пошкоджень.

### Щотижневе технічне обслуговування:

- Перевірити гідравлічну установку.
- Перевірити рівень гідравлічного мастила.
- Перевірити рівень гальмівної рідини.
- Перевірити ущільнювальні планки на зношеність та при потребі замінити.
- Перевірити і змастити кришку резервуару.

### Технічне обслуговування частин, що зношуються:

- Замініть ущільнювальні планки.
- Відрегулювати або замінити бічні ущільнення.
- Замініть вал, що підмітає.
- Замініть бічні щітки.

**Вказівка:** Докладніше див. розділ "Технічне обслуговування".

## Технічне обслуговування, що здійснюється службою обслуговування споживачів

### Обслуговування через 50 годин роботи:

- Перший огляд провести згідно з сервісною книгою.

### Обслуговування через 250 годин роботи:

- Провести інспекцію після технічного обслуговування.

**Вказівка:** Для збереження права на гарантійне обслуговування всі роботи з технічного й профілактичного обслуговування протягом гарантійного періоду повинні проводитися вповноваженою сервісною службою фірми Kärcher відповідно до брошури по технічному обслуговуванню

## Профілактичні роботи

### Підготовка:

- Встановити машину, що підмітає, на рівній поверхні.
- Ключ запалювання повернути в позицію "0" і витягнути його з замка.
- Зафіксувати стояночну гальмівну систему.

### Загальні вказівки щодо безпеки

#### ⚠ НЕБЕЗПЕКА

Небезпека травмування! Завжди при піднятому резервуарі для збору сміття встановлювати запобіжні штанги.



- 1 Тримач запобіжної штанги
  - 2 Запобіжна штанга
- Відкинути наверх запобіжну штангу для спорожнення піднятого резервуару і вставити її у тримач (запобіжний)

### Замінити акумулятори

#### УВАГА

Під час встановлення акумуляторів дотримуватись правильної орієнтації полюсних виводів акумуляторів. Полюсні виводи розташовані ліворуч у напрямку руху.

Допускається заміна тільки повного комплексу акумуляторів. Заміну дозволяється здійснювати тільки кваліфікованому персоналу.

- Через велику вагу (450 кг) заміну слід здійснювати із застосуванням крану.

**Вказівка:** Перед заміною акумулятора слід видалити поперечну планку.



- 1 Полюсні виводи — у напрямку руху ліворуч

- 2 Поперечна планка
- При вийманні акумулятора спочатку обов'язково треба від'єднати негативний полюс (-).
  - Прикріпити канати крана до 4 петель комплексу акумуляторних батарей і обережно витягнути акумулятори.

### Перевірити рівень гальмівної рідини та долити гальмівну рідину

#### ⚠ НЕБЕЗПЕКА

Небезпека травмування!

- Завжди при піднятому резервуарі для збору сміття встановлювати запобіжні штанги.
- Виконувати захист тільки ззовні небезпечної зони.

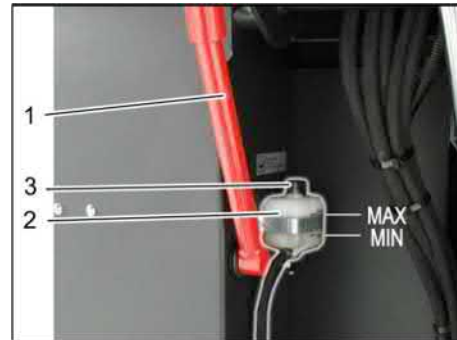

- 1 Тримач запобіжної штанги
  - 2 Резервуар гальмівної рідини
  - 3 Запірна кришка
- Підняти резервуар для сміття та зафіксувати за допомогою запобіжної штанги, див. главу „Спорожнення резервуару для збору сміття“
  - Перевірити чи достатньо гальмівної рідини у відповідному резервуарі.
- Вказівка**  
Рівень рідини повинен знаходитися між позначками MIN (Мін.) і MAX (Мак.).
- При необхідності долити DOT-гальмівну рідину, що існує у продажі.

### Перевірити рівень гідравлічного мастила та долити його

#### ПОВІДОМЛЕННЯ

Резервуар для збору сміття не має бути піднятий.

- Відкрити кожух двигуна.



- 1 Бак для гідравлічного мастила
  - 2 Оглядове скло
  - 3 Кришка, отвір для заливки мастила
- Перевірити рівень мастила в гідравлічній системі в оглядовому вікні.
  - Рівень мастила повинен перебувати між відмітками "MIN" і "MAX".
  - Якщо рівень мастила нижче відмітки "MIN", долити мастило.

- Відкрутити кришку отвору для заливки мастила.
  - Очистити область заливки.
  - Долити гідравлічне мастило.
- Вид масла: див. Технічні дані**
- Нагвинтити кришку отвору для заливки мастила.

#### Перевірити гідравлічну установку

- Зафіксуйте стояночну гальмівну систему.
  - Запустити двигун.
- Технічне обслуговування гідравлічної установки має здійснювати лише сервісна служба.
- Перевірити гідравлічні шланги та з'єднання на герметичність.

#### Перевірити вал, що підмітає

- Зайняти місце на сидінні оператора.
- Перевести перемикач напрямку руху в середнє положення.
- Повернути ключ запалювання в положення „I“.
- Підняти резервуар для збору сміття в початкове положення.
- Ключ запалювання повернути в позицію "0" і витягнути його з замка.
- Зафіксуйте стояночну гальмівну систему.
- Встановити запобіжні штанги для спорожнення піднятого резервуару.
- Видалити з вала, що підмітає, стрічки й мотузки, що намоталися.
- Вийняти запобіжні штанги.
- Вставити ключ в замок запалення.
- Повернути ключ запалювання в положення „I“.
- Відпустити резервуар для збору сміття в початкове положення.
- Ключ запалювання повернути в позицію "0" і витягнути його з замка.

#### Заміна вала, що підмітає



- 1 Ключ
  - 2 Бокові панелі
- Підняти наверх резервуар для збору сміття та підперти за допомогою запобіжної штанги.
  - Відкрити бічну панель за допомогою ключа.



- 1 Підтримуючу скобу
  - 2 Смушкова гайка
  - 3 Бічне ущільнення
- Відгвинтити смушкові гайки.
  - Зніміть підтримуючу скобу.
  - Відкинути назовні бічне ущільнення.
  - Вигвинтити кріпильний гвинт тримача вала, що підмітає, та обернути назовні приймальний пристрій.
  - Витягнути вал, що підмітає.

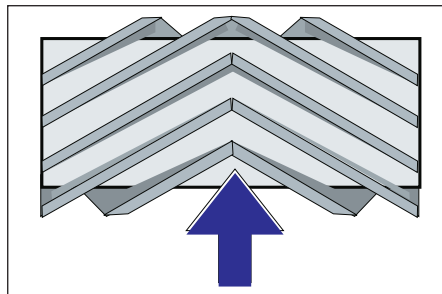

Розташування вала, що підмітає при установці по напрямку руху (вигляд зверху)

**Вказівка:** При установці нового вала, що підмітає, звернути увагу на положення щетини

- Установити новий вал, що підмітає. Пази вала, що підмітає, повинні збігатися з виступами балансира.
- Вказівка:** Після установки нового підмітального вала необхідно заново відрегулювати площину підмітання.

#### Перевірка й коректування площини підмітання для вала, що підмітає

**Вказівка:** На заводі встановлюється висота плоскості підмітання, рівна 80 мм. Її значення можна плавно регулювати за допомогою плаваючого кріплення підмітального вала.

- Перевірити тиск у шинах.
- Вимкнути всмоктувальний вентилятор.
- Поставити машину, що підмітає, на рівну гладку підлогу, покриту видимим шаром пилу або мела.
- Важіль керування циліндричною та бічною щітками (1) назад: циліндрична щітка вмикається. Важіль керування циліндричною щіткою (3) назад: циліндрична щітка опускається.
- Дати циліндричній щітці попрацювати протягом прибл. 10 секунд.
- Важіль керування циліндричною та бічною щітками (1) встановити по центру:

Важіль керування циліндричною щіткою (3) вперед: циліндрична щітка піднімається.

- Підняти резервуар для збору сміття.
- Дати пристрою задній хід.
- Перевірити площину підмітання.

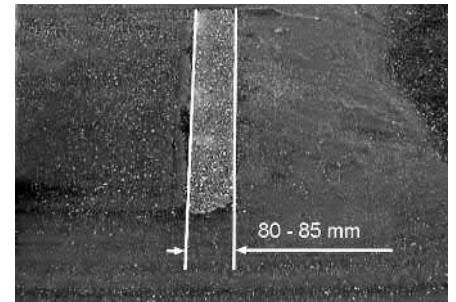

Профіль підмітання повинен мати вигляд рівномірного прямокутника шириною 80-85 мм.



- Відкрити і відрегулювати упорний гвинт пристрою регулювання зношення (12). Упор вгору: зменшення площини підмітання. Упор вниз: збільшення площини підмітання.
- Знову затягнути упорний гвинт.
- Перевірити площину підмітання циліндричної щітки, як описано вище.

#### Перевірка та коректування профілю підмітання для вала, що підмітає

- Підняти бічні щітки.
- Поставити машину, що підмітає, на рівну гладку підлогу, покриту видимим шаром пилу або мела.
- Опустити бічну щітку і дати їй попрацювати прибл. 10 секунд.
- Підняти бічні щітки.
- Дати пристрою задній хід.
- Перевірити площину підмітання.

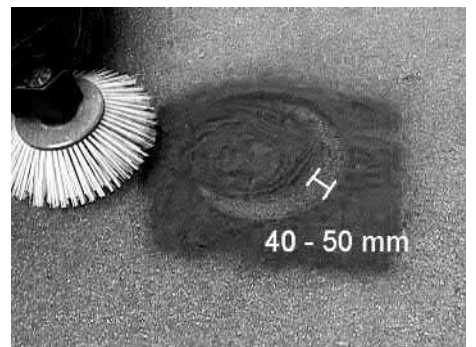

Ширина профілю підмітання повинна становити від 40 до 50 мм.

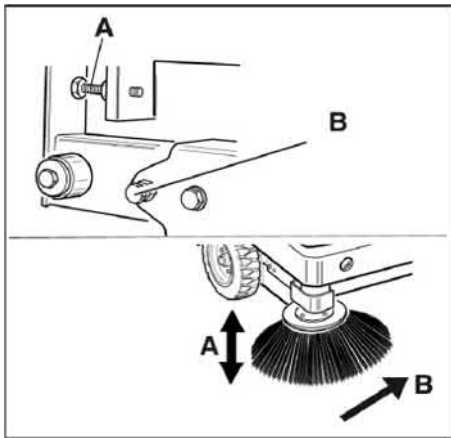

- Відрегулювати положення плоскості підмітання за допомогою двох регулювальних гвинтів.
- Перевірити площину підмітання.

#### Встановити бічні ущільнення

##### ⚠ НЕБЕЗПЕКА

*Небезпека травмування! Завжди при піднятому резервуарі для збору сміття встановлювати запобіжні штанги.*

- Підняти наверх резервуар для збору сміття та зафіксувати за допомогою запобіжної штанги.
- Відкинути наверх запобіжну штангу для спорожнення піднятого резервуару і вставити її у тримач (запобіжний)



- 1 Тримач запобіжної штанги
- 2 Запобіжна штанга

- Відкрити бічну панель, як описано в главі „Заміна валу, що підмітає“ вище.
- Ослабити 6 смушкових гайок на бічній плоскій стопорній шайбі.
- Ослабити 3 гайки (SW 13) на передній плоскій стопорній шайбі.
- Натискувати бічне ущільнення вниз (подовжній отвір), поки його край не виявиться на відстані 1 - 3 мм від підлоги.
- Пригвинтити плоску стопорну шайбу.
- Повторити послідовність для іншої сторони пристрою.

#### Очищення фільтра для пилу вручну



- Увімкнути ручне очищення фільтра:

#### Перевірити/замінити фільтр для пилу

##### ⚠ ПОПЕРЕДЖЕННЯ

*Небезпека травмування!*

- При роботі з фільтрувальною установкою носити маску для захисту від пилу. Дотримуватися приписань по техніці безпеки відносно обігу із дрібним пилом.
- Виконати чищення фільтра для пилу за допомогою кнопки чищення фільтра.
- Спорожнити резервуар для збору сміття.



- 1 Блокування кришки пристрою
- 2 Кришка пристрою
- 3 Кришка фільтра

- Відкрити блокування. Для цього необхідно відкрутити гвинт з голівкою у вигляді зірочки.
- Відкинути кришку пристрою вперед.

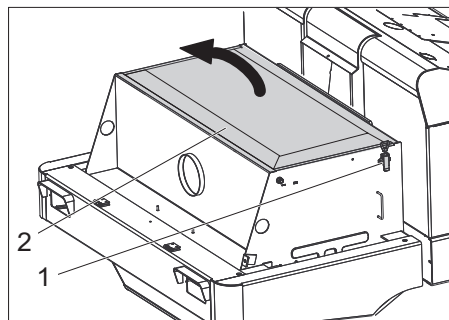

- 1 Замок, кришка фільтра (2x)
  - 2 Кришка фільтра
- Відкрити замок.
  - Відкрити кришку фільтра.



- 1 Поперечні планки
  - 2 Пиловий фільтр
- Перевірити фільтр для пилу, при необхідності очистити й замінити.
- Вказівка**  
Заміну фільтра для пилу дозволяється проводити тільки співробітникам сервісної служби фірми Kärcher.
- Встановити та зафіксувати кришку фільтра.

#### Заміна лампи розжарювання фари (опція)

- Відкрутити фару.
  - Вийняти фару та витягнути штекерний роз'єм.
- Вказівка:** Запам'ятати положення штекерного роз'єму.
- Відкрутити фари одну від одної.
  - Відкрутити корпус фари, при цьому тримати корпус горизонтально, оскільки блок лампи не закріплений.
  - Розтискати скобу і вийняти лампу розжарювання.
  - Встановити нову лампу розжарювання.
  - Знову зберіть у зворотній послідовності.

#### Заміна лампи розжарювання показчика повороту (опція)

**Вказівка:** Для заміни лампи показчика повороту вийняти скло з корпусу показчика.

#### Замінити запобіжники

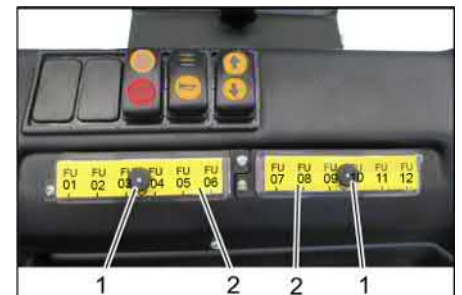

- 1 Гайка з насічкою
  - 2 Кришка блоку запобіжників
- Відкрутити гайку з подовжньою накаткою.
  - Відкрити кришку на блоці запобіжників.
  - Перевірити запобіжники.
  - Несправні запобіжники замінити.
- Вказівка:** Використовувати запобіжники лише з однаковим значенням.

FU01	Запобіжне реле Акселератор	3 A
FU02	Багатофункціональна індикація	5 A
FU03	Вимкнення акумулятора	3 A
FU04	Перемикач напрямку руху	3 A
FU05	Система керування рухом	3 A
FU06	Вібраторна система	15 A
FU07	Система керування всмоктувальною системою	3 A

FU08	Проблисковий маячок	7.5 A
FU09	Сигнал	7.5 A
FU10	Підсвічування	15 A
FU11	Склоочисник	3 A
FU12	Склоочисник (опція)	10 A
FU 13*	Тяговий двигун	125 A
FU 14*	Електричний двигун	100 A
FU 15*	Всмоктувальний вентилятор	20 A

Winnenden, 2018/10/01

\* Ці запобіжники повинні замінюватися тільки сервісною службою, оскільки може знадобитися перевірка наявності помилок пристрою.

## Заява при відповідність Європейського співтовариства

Цим ми повідомляємо, що нижче зазначена машина на основі своєї конструкції та конструктивного виконання, а також у випущеній у продаж моделі, відповідає спеціальним основним вимогам щодо безпеки та захисту здоров'я представлених нижче директив ЄС. У випадку неузгодженої з нами зміни машини ця заява втрачає свою силу.

**Продукт:** Машина для підмітання з місцем для водія

**Тип:** КМ 120/250 R Вр  
1.186-002.0  
КМ 120/250 R Вр Pack  
1.186-003.0

### Відповідна директива ЄС

2006/42/ЄС (+2009/127/ЄС)

2014/30/EU

2000/14/ЄС

### Прикладні гармонізуючі норми

EN 60335-1

EN 60335-2-72

EN 55012: 2007 + A1: 2009

EN 61000-6-2: 2005

EN 62233: 2008

### Застосований метод оцінки відповідності

2000/14/ЄС: Доповнення V

### Рівень потужності дБ(А)

Вимірний: 88

Гарантований: 90

ний:

Особи, що нижче підписалися, діють від імені та за довіреністю керівництва.

  
H. Jenner  
Chairman of the Board of Management

  
S. Reiser  
Director Regulatory Affairs & Certification

Уповноважений співробітник по веденню документообігу:

S. Reiser

Alfred Kärcher SE & Co. KG  
Alfred-Kärcher-Straße 28-40  
71364 Winnenden (Germany)  
Tel.: +49 7195 14-0  
Fax: +49 7195 14-2212



## Допомога у випадку неполадок

Несправність	Усунення
Прилад не їде або їде занадто повільно	Зайняти місце на сидінні оператора, система контактного вимикача сидіння активується.
	Доручити перевірку запобіжника тягового двигуна FU 13 сервісній службі
	Акумуляторну батарею зарядити або замінити
	Відпустити стоянкове гальмо
	Перевірити наявність стрічок та шнурів, що намоталися.
	Звернутися в сервісну службу Karcher
Свистячий шум в гідравлічній системі	Залити робочу рідину для гідравлічних систем
	Звернутися в сервісну службу Karcher
Щітки обертаються повільно або не обертаються зовсім	Перевірити наявність стрічок та шнурів, що намоталися.
	Звернутися в сервісну службу Karcher
Невелика потужність всмоктування або її відсутність в області щіток	Очистка фільтра
	Звернутися в сервісну службу Karcher
Апарат сильно порошить	Встановити бічні ущільнення
	Увімкнути нагнітач
	Очищення фільтра для пилу
	Заміна ущільнень фільтру
	Звернутися в сервісну службу Karcher
Підмітальний пристрій не забирає сміття	Видалити вміст із резервуара для збору сміття
	Очищення фільтра для пилу
	Заміна вала, що підмітає
	Монтування профілю підмітання
	Заміна ущільнюючих стрічок на резервуарі для збору сміття
	Усунення блокування валу, що підмітає
	Звернутися в сервісну службу Karcher
Резервуар для сміття не піднімається або не опускається	Перевірити запобіжники.
	Зняти фіксуючу опору з контейнера для сміття.
	Звернутися в сервісну службу Karcher
Резервуар для збору сміття обертається тільки повільно або взагалі не обертається	Звернутися в сервісну службу Karcher
Несправності елементів, що приводяться в дію гідравлічною системою	Звернутися в сервісну службу Karcher

## Технічні характеристики

		KM 120/250 R Bp	KM 120/250 R Bp Pack
<b>Характеристики приладу</b>			
Швидкість руху, вперед	km/h	6	6
Швидкість руху, назад	km/h	3	3
Здатність підйому в гору (макс.)	--	14%	14%
Оброблювана поверхня, без бічних щіток	m <sup>2</sup> /h	5400	5400
Оброблювана поверхня, з 1 бічною щіткою	m <sup>2</sup> /h	7200	7200
Робоча ширина, без бічних щіток	mm	900	900
Робоча ширина, з 1 бічною щіткою	mm	1200	1200
Тип захисту, краплезахисний	--	IPX 3	IPX 3
Час роботи при повному заряді акумулятора	h	--	3,5
<b>Електрична установка</b>			
Потужність акумуляторної батареї	V, Ah	--	36, 360
Комплект акумуляторів	kg	--	450
<b>Гідравлічна система</b>			
Об'єм мастила у всій гідравлічній системі	l	25	25
Об'єм мастила у гідравлічному резервуарі	l	20,5	20,5
Гідравлічне мастило - Тип	--	HV 46	HV 46

<b>Резервуар для збору сміття</b>			
Макс. висота розвантаження	mm	1400	1400
Обсяг резервуара для збору сміття	l	250	250
<b>Вал, що підмітає.</b>			
Діаметр вала, що підмітає	mm	300	300
Ширина вала, що підмітає	mm	900	900
Число обертів	1/min	325	325
Профіль підмітання	mm	80	80
<b>Бічна щітка</b>			
Діаметр бічних щіток	mm	600	600
Кількість обертів (плавно)	1/min	61	61
<b>Масивні шини</b>			
Розмір спереду	--	15-4,5 x 8	15-4,5 x 8
Розмір позаду	--	15-4,5 x 8	15-4,5 x 8
<b>Гальма</b>			
Переднє колесо	--	механічні	механічні
Заднє колесо	--	електричне	електричне
<b>Система фільтрування і всмоктування</b>			
Конструкція	--	Мішковий фільтр	Мішковий фільтр
Число обертів	1/min	2800	2800
Система фільтрування й всмоктування	m <sup>2</sup>	6,0	6,0
Номинальний нижній тиск, система всмоктування	mbar	15,5	15,5
Номинальний об'єм потоку, система всмоктування	m <sup>3</sup> /h	800	800
Вібраторна система	--	Електричний двигун	Електричний двигун
<b>Умови навколишнього середовища</b>			
Температура	°C	від -5 до +40	від -5 до +40
Вологість повітря, без утворення роси	%	0 - 90	0 - 90
<b>Значення встановлене згідно EN 60335-2-72</b>			
<b>Рівень шуму</b>			
Рівень шуму L <sub>рА</sub>	dB(A)	70	70
Небезпека K <sub>рА</sub>	dB(A)	3	3
Рівень потужності шуму L <sub>WA</sub> + небезпека K <sub>WA</sub>	dB(A)	90	90
<b>Вібрація пристрою</b>			
Значення вібрації рука-плече	m/s <sup>2</sup>	0,7	0,7
Сидіння	m/s <sup>2</sup>	0,5	0,5
Небезпека K	m/s <sup>2</sup>	0,1	0,1
<b>Розміри та вага</b>			
Довжина x ширина x висота	mm	2082x1250x1450	2082x1250x1450
Радіус повороту праворуч	mm	1350	1350
Радіус повороту ліворуч	mm	1350	1350
Порожня вага (без/з акумулятором)	kg	750/1200	750/1200
Допустима загальна вага	kg	1620	1620
Допустиме навантаження на передню вісь	kg	797	797
Допустиме навантаження на задню вісь	kg	823	823
<b>Можливі зміни у конструкції пристрою!</b>			

一般提示 . . . . .	ZH	1
环境保护 . . . . .	ZH	1
质量保证 . . . . .	ZH	1
附件和备件 . . . . .	ZH	1
本操作说明书所用符号 . . . . .	ZH	1
设备上的符号 . . . . .	ZH	1
合乎规定的使用 . . . . .	ZH	1
可以预见的错误使用 . . . . .	ZH	2
合适的垫层 . . . . .	ZH	2
安全说明 . . . . .	ZH	2
操作安全提示 . . . . .	ZH	2
驾驶作业安全提示 . . . . .	ZH	2
电池运行设备的安全提示 . . . . .	ZH	2
本设备带高效排空装置 . . . . .	ZH	2
带驾驶员防护顶的设备 . . . . .	ZH	2
运输清扫机的安全提示 . . . . .	ZH	2
维护保养安全提示 . . . . .	ZH	2
功能 . . . . .	ZH	2
卸载提示 . . . . .	ZH	2
操作元件和功能元件 . . . . .	ZH	3
清扫机图片 . . . . .	ZH	3
操作区 . . . . .	ZH	3
设备运作前 . . . . .	ZH	4
刹住 / 松开定位制动器 . . . . .	ZH	4
调试设备 . . . . .	ZH	4
一般提示 . . . . .	ZH	4
检查和保养工作 . . . . .	ZH	4
电池安全提示 . . . . .	ZH	4
电池充电 . . . . .	ZH	4
设备运作 . . . . .	ZH	4
调整驾驶员座位 . . . . .	ZH	4
启动设备 . . . . .	ZH	4
设备行驶 . . . . .	ZH	4
清扫作业 . . . . .	ZH	5
清空清扫垃圾箱 . . . . .	ZH	5
关闭设备 . . . . .	ZH	5
运输 . . . . .	ZH	5
存放 / 封存 . . . . .	ZH	5
保养与维护 . . . . .	ZH	6
一般提示 . . . . .	ZH	6
清洁 . . . . .	ZH	6
保养周期 . . . . .	ZH	6
保养工作 . . . . .	ZH	6
欧盟达标声明 . . . . .	ZH	8
故障排除 . . . . .	ZH	9
产品规格 / 参数 . . . . .	ZH	9



 在您第一次使用您的设备前，请先阅读并遵守本操作说明书原件，为日后使用或其他所有者使用方便请妥善保管本说明书。

### 一般提示

如果您在拆开包装时发现运输损坏，则请通知经销处。

- 设备上相应的警告、指示标志为无风险的运行提供重要提示。
- 除了操作说明书中的各项提示外，还必须考虑到立法机构的一般安全规范和事故预防规范。

### 环境保护

	包装材料可以回收利用。请不要把包装材料与普通垃圾放在一起处理，而应妥善安排回收。
	旧的设备中含有宝贵的可再利用的材料，应加以利用。请通过适当的收集系统清理旧设备。

电池、油、燃料以及类似物质不得排放到环境中。请通过适当的收集系统处理上述物质。

### 内部材料提示 (REACH)

最新的内部材料信息请您在如下链接中查找：

[www.kaercher.com/REACH](http://www.kaercher.com/REACH)

### 质量保证

我们的质量保证条款适用于全球各分公司。在质量保证期内，如果您的产品发生了任何故障，我们都将为您提供免费维修，但是这种故障应当是由于机身材料或制造上的缺陷造成的。请您向经销商或者与您距离最近的经过授权的客户服务中心联系，提出保修请求，并提供相应的产品购买证明文件。

### 附件和备件

#### △ 危险

为了避免产生危害，只允许经过授权的客户服务处进行维修和安装备件。

- 只允许使用生产商提供的配件和备件。原始配件和原始备件可以确保设备安全无故障地运行。
- 您可以登录 [www.kaercher.com](http://www.kaercher.com) 的 Service 板块里获取更多关于备件的信息。

### 本操作说明书所用符号

#### △ 危险

即刻引发威胁的危险，致使身体严重伤害或死亡。

#### △ 警告

潜藏的危险情况，可能致使身体严重伤害或死亡。

#### △ 小心

潜藏的危险情况，可能致使身体轻微伤害或损伤。

#### 注意

提示可能产生财产损失的危险状况。

### 设备上的符号

	由灼热表面引发灼伤危险！在设备上工作前让排气设备充分冷却。
	每次在设备上工作都必须戴上合适的手套；£
	因卡到车辆运动部件之间而产生挤伤危险。
	因运动部件而产生受伤危险。不要伸进去。
	存在火灾危险。不抽吸正在燃烧或尚有余烬的物品。

	链条卡座 / 吊车起吊点
	汽车吊的起吊点
	当行驶中清扫垃圾箱提升时底面的最大坡度。
	沿行驶方向只行走最大 14 % 的坡度。
	注意旋转的刷子（注意旋转方向）。
	危险电压警告！
	注意提示！
	缓慢转向！
	请阅读操作说明书并按照说明书操作！
	设备损坏危险！不要冲洗灰尘过滤器

### 合乎规定的使用

清尘车用于清洁企业使用地面，如下列使用区域：

- 停车处
- 生产车间
- 物流区域
- 旅馆
- 零售业
- 仓储区域
- 人行道
- 本清扫机专用于清扫室内及室外区域内的受污面。
- 在使用设备及其装配前应先检查它们的规定状态和操作安全性。如果设备的状态存有疑问，则不允许使用设备。
- 请只根据本操作说明书中的说明使用本清扫机。
- 不得在设备上进行修改。
- 该设备仅适用于操作说明书中已鉴定的涂层。

- 只允许在企业或其委托人为机器使用所批准的面上行驶。
- 总体上适用下列各项要点：将易燃性材料远离本设备（存在爆炸危险/火灾危险）。

### 可以预见的错误使用

- ➔ 从不要清扫/抽吸爆炸性液体、可燃性气体以及未经稀释的酸和溶剂。为此有汽油、油漆稀释剂或燃油，它们因与抽吸空气产生涡流而可行程爆炸性蒸汽或混合气体。此外还有丙酮未经稀释的酸和溶剂，因为它们会侵蚀设备上所使用的材料。
- ➔ 从不要清扫/抽吸反应性金属灰尘（如铝、镁、锌），这些金属灰尘与强碱性或酸性清洗剂化合，形成爆炸性气体。
- ➔ 不要清扫/抽吸正在燃烧或余烬未灭的物体。
- ➔ 本设备不适用于清扫对健康有害的物质。
- ➔ 禁止逗留在危险区域内。禁止在有爆炸危险的区域内运行本设备。
- ➔ 该设备不允许携带护送人员。
- ➔ 不允许推/拉本设备，或使用本设备运送物品。

### 合适的垫层

- 沥青
- 工业地面
- 无缝地面
- 混凝土
- 地砖

## 安全说明

### 操作安全提示

- ➔ 为了确保空气流通和爬电距离，不得在海拔 2000 米以上运行设备。
- ➔ （仅适用于芬兰）如果设备配有 PVC 软管，则不得在低温环境（低于 0°C）下使用设备。如果对您的设备有任何疑问，请联系 Kärcher。
- ➔ 在使用设备及其装配前应先检查它们的规定状态和操作安全性。如果设备的状态存有疑问，则不允许使用设备。
- ➔ 在危险区域（如加油站）使用设备时要注意相关的安全规定。禁止在有爆炸危险的区域内运行本设备。
- ⚠ **危险**  
受伤危险
- ➔ 在操作人员有可能被掉落物体砸到的区域不要使用无防护顶的本设备。
- ➔ 操作人员按照规定使用本设备。同时要重视地方现行的规定并在设备工作时照顾好第三者，特别是儿童。
- ➔ 必须彻底注意适用于卡车的规范措施、规定和条例。
- ➔ 工作开始前操作人员必须确定所有的保护装置已按规定安放并正常工作。
- ➔ 设备的操作人员对与其他人员和财产造成的事故负责。
- ➔ 注意操作人员的紧身服装。穿着稳固的鞋袜，避免穿着宽松的衣服。
- ➔ 开机前检查附近区域（如小孩）。注意足够的视野！
- ➔ 设备运行期间不可无人看管。操作人员只有在电机停机、防止设备意外运动并已按下钥匙时才可离开设备。
- ➔ 为了防止未经授权即使用本设备，应按下钥匙。

- ➔ 本设备只可由使用手册内提到的人员或持有操作资格证明并明确被任命操作的人员进行使用。
- ➔ 本设备不得让那些身体能力有限、感官能力弱或理解能力差或者缺乏经验和/或缺乏知识的人员（包括儿童）使用，除非他们有专人监督或接受专人指导如何操作设备。
- ➔ 照看好儿童，以确保他们不用设备玩耍。

**小心**  
损坏危险！不要扫入带子、绳子或金属丝，因为这些物品可缠绕在清扫辊上。

### 驾驶作业安全提示

- ⚠ **危险**  
受伤危险。行驶前检查底面的承载能力。
- ⚠ **危险**  
事故危险，受伤危险！  
坡度太大时存在翻倒危险。
- 沿行驶方向只行走最大 14% 的坡度。急转弯行驶时（特别是左转时）有倾翻危险。
- 拐弯时缓慢行驶。
- 底面不稳时存在翻倒危险。
- 只在稳固的底面上移动设备。
- 侧面坡度太大时存在翻倒危险。
- 垂直于行驶方向只行走最大 10% 的坡度。

### 电池运行设备的安全提示

- 提示：** 仅当您使用 Kärcher 公司建议的电池和充电器时，方可享受保修服务。
- 一定要注意电池和充电器生产商的使用说明书。请注意立法部门在电池方面的规定。
  - 决不使用电池组一直处于放电状态，而应该尽可能快地进行再充电。
  - 为避免漏电，电池必须始终保持清洁和干燥。不受污染保护，如使用金属粉末。
  - 不可以将电池上堆放器械或其他类似物品。短路和爆炸危险。
  - 任何情况都不能在电池附近或在电池配电室内公然使用火焰、引起火花或抽烟。爆炸危险。
  - 切勿触碰发热部件，如驱动电机（灼伤危险）。
  - 使用电瓶酸时要小心谨慎。请注意相关的安全准则！
  - 依照欧盟指令 91/157 EWG 并遵照环保要求对旧电池进行废弃处理。

### 本设备带高效排空装置

- ⚠ **危险**  
受伤危险
- ➔ 在高效排空装置上工作时，需抬高垃圾箱并确保其安全性。
- ➔ 只允许在危险区域外操作保险装置。

### 带驾驶员防护顶的设备

- 提示**  
驾驶员防护顶（可选）可以防止从上掉落的大个部件。但不能防止翻车！
- ➔ 每日检查防护顶盖是否有所损坏。
  - ➔ 如果防护顶盖损坏，即使只涉及个别部件，也必须更换整个防护顶盖。
  - ➔ 不允许对防护顶盖进行任何改装或安装未经 Kärcher 许可的部件，否则可能会限制防护顶盖的功能。

### 运输清扫机的安全提示

- ➔ 应注意设备运输至吊架或车辆时的空载重量（运输重量）。
- ➔ 在运输设备时，拔出电池插头并可靠固定设备。

### 维护保养安全提示

- ➔ 清洁和保养设备、更换零件或切换到另一功能前，必须关闭设备并拔出钥匙。
- ➔ 针对带动力电池的设备，在执行所有保养和维护作业时，必须通过电池断开点（电池插头）将电池与设备的电气系统断开连接。
- ➔ 在电气设备上工作时必须取下电池。为此先断开负极，然后断开正极。恢复连接时按照相反的顺序。先连接正极，然后连接负极。
- ➔ 不可用橡皮管喷水或者高压喷水清洗设备（短路危险或其他损坏）。
- ➔ 只允许已授权的客户服务处或熟知该领域所有重要安全规定的专业人员进行设备修复工作。
- ➔ 请注意根据地方针对不稳定工业使用设备的有效规定进行安全检查。
- ➔ 始终戴上合适的手套在机器上进行工作。

## 功能

清扫机根据清扫铲原理进行工作。

- 旋转的清扫辊将污物直接输送到清扫垃圾箱中。
- 侧面扫帚清洁清扫面的边边角角并将污物输送到清扫辊的轨道中。
- 细微尘埃通过灰尘过滤器被抽风机吸取。

### 卸载提示

- ⚠ **危险**  
受伤危险，损坏危险！  
装运时要注意设备的重量。

重量（不含电池）	750 kg*
重量（含电池）	1200 kg*
* 当装配了安装套件后，该重量相应变大。	

- ➔ 不使用叉车。
- ➔ 设备装载时，使用合适的斜坡台或吊车！
- ➔ 使用斜坡台时注意：  
离地距离 70mm。
- ➔ 如该设备在货架上进行供货，则必须用附加的板子建立一个行驶斜坡。为此可参见说明书第 2 页（封面内页）。  
**重要提示：** 每块板子必须各用 2 个螺丝拧紧。

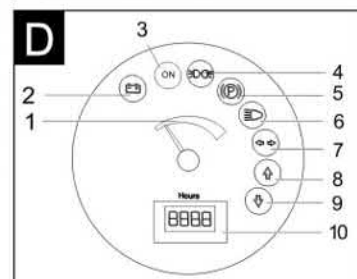
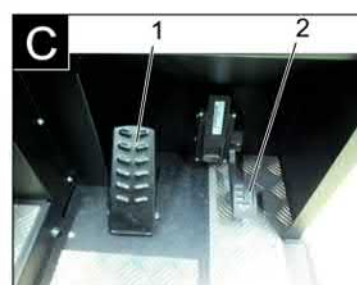
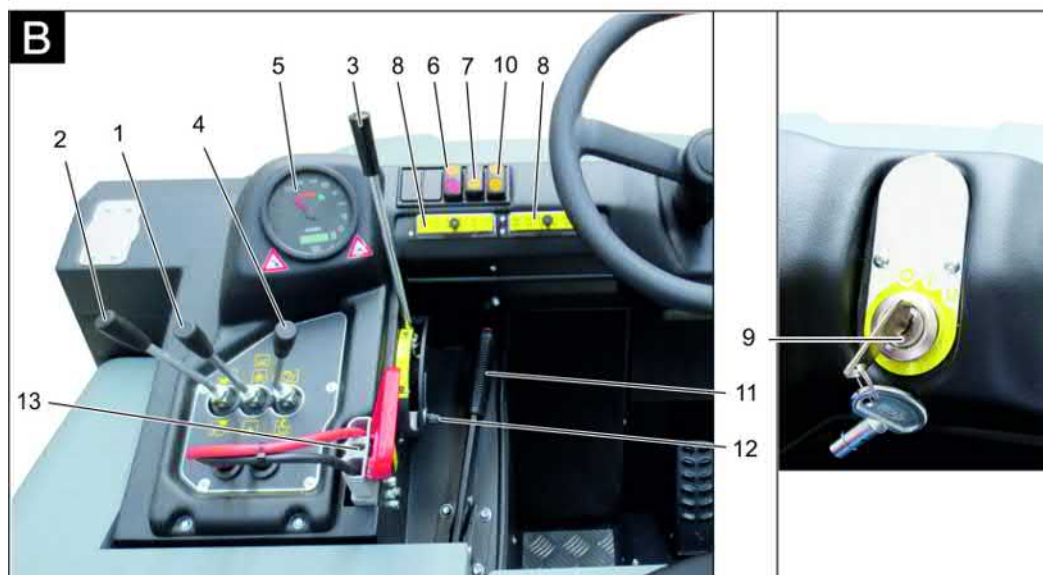
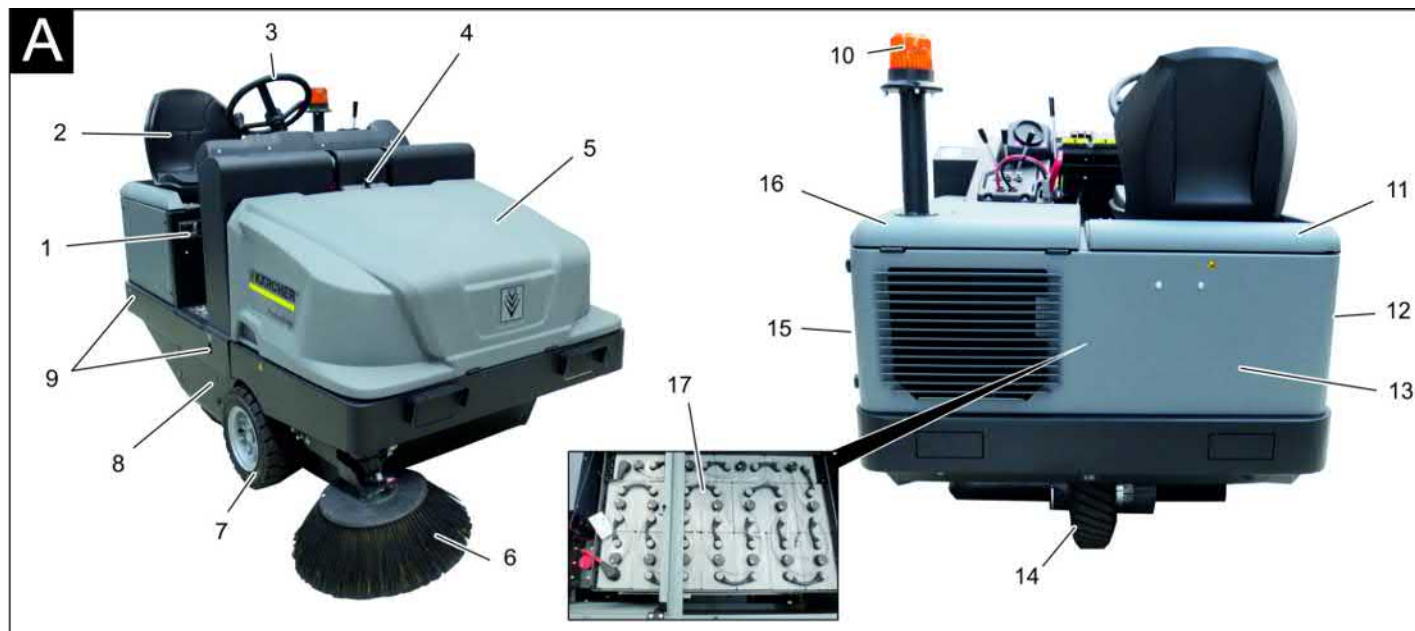

清扫机图片

操作区

13 电池插头

脚踏

图A

- 1 铭牌
- 2 座位（带座位接触开关）
- 3 方向盘
- 4 设备外罩锁定装置
- 5 设备罩
- 6 右部侧刷
- 7 前轮
- 8 清扫辊入口
- 9 固定拖拉点
- 10 旋转警示灯
- 11 右侧护盖
- 12 右侧保护盖
- 13 尾板
- 14 驱动轮
- 15 左侧保护盖
- 16 左侧护盖（发动机盖）
- 17 电池组  
（仅包含在 KM 120/250 R Bp Pack 的供货范围内）

图B

- 1 扫辊和侧刷操作杆  
操作杆向前：启动扫辊并且降下和启动侧刷。  
操作杆向后：启动扫辊
- 2 清扫垃圾箱操作杆  
提升 / 下降清扫垃圾箱
- 3 扫辊操作杆  
升起和降下扫辊
- 4 垃圾箱盖操作杆  
打开 / 关闭容器盖
- 5 控制灯和显示屏
- 6 鼓风机和过滤器清洁开关  
中间位置：鼓风机和过滤器清洁关闭  
后面位置：鼓风机开启  
前面位置：过滤器清洁开启
- 7 喇叭开关
- 8 保险丝
- 9 点火锁  
位置 0：关闭发动机  
位置 1：启动点火  
位置 2：启动发动机
- 10 行驶方向选择开关
- 11 停放制动器
- 12 扫辊磨损调节 / 清扫平面调整

图C

- 1 刹车脚踏
- 2 油门脚踏

控制灯和显示屏

图D

- 1 电池容量
- 2 电池指示灯
- 3 工作状态指示灯
- 4 停车光的控制灯
- 5 控制灯（未通电）
- 6 远光灯变为近光灯的控制灯
- 7 控制灯（未通电）
- 8 前行控制灯
- 9 倒车控制灯
- 10 运行小时计数器

## 设备运作前

### 刹住 / 松开定位制动器

- 松开定位制动器，同时踩下刹车脚踏。
- 刹住定位制动器，同时踩下刹车脚踏。

## 调试设备

### 一般提示

- 将清扫机停放在平整面上。
- 拔下点火钥匙。
- 刹住定位制动器。

### 检查和保养工作

#### 每天运行开始前

- 检查电池充电状态，如有必要对电池进行充电（参见“电池充电”章节）。
- 检查清扫辊和侧面扫帚是否磨损和是否有包住的带子。
- 检查轮子是否卷绕皮带。
- 检查所有操作元件的功能。
- 检查设备是否受损。
- 使用过滤器清洁键清洁灰尘过滤器。

提示：描述参见维护和保养章节。

### 电池安全提示

一旦接触到电池，则务必请注意下列警示：

	注意电池上、使用说明书中和汽车操作说明书中的提示！
	戴上眼镜防护装置！
	将酸和电池远离儿童！
	爆炸危险！
	禁止火焰、火花、敞开式灯和吸烟！
	侵蚀危险！
	急救！
	警示！
	清理！
	不要将电池扔到垃圾桶中！

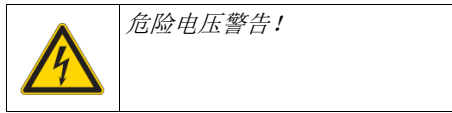

危险电压警告！

#### △ 危险

爆炸危险！不要将工具或类似物品放到电池上，也就是说，不要放到终端极和电池连接件上。

#### △ 危险

存在受伤危险！从不要让伤口接触到铅。在电池上结束工作后始终要洗手。

#### △ 危险

火灾危险和爆炸危险！

- 禁止吸烟和明火。
- 电池充电的空间必须通风良好，因为充电时产生高爆炸性气体。

#### △ 危险

侵蚀危险！

- 一旦酸飞溅到眼睛中或皮肤上，则用大量清水冲洗干净。
- 然后立即就医。
- 用水彻底清洗受到污染的衣服。

## 电池充电

### 小心

在调试本设备前给电池充电。

#### △ 危险

受伤危险！处理电池时应遵守安全规范。注意充电器制造商的使用说明书。务必遵守随附的电池制造商使用说明书，随后采取相应行动。

只使用合适的充电器给电池充电。

#### △ 危险

腐蚀危险。如果在电池放电状态下补充加水，则可能会导致酸液泄漏！在处理电池酸液时戴上防护眼镜并注意各项规范，以免受伤和损坏衣服。一旦酸液溅到皮肤或衣服上，立即使用大量清水冲洗。

### 小心

设备损坏危险。在给电池补充加水时只使用蒸馏水或去离子水（根据 VDE0510 规定）。不要使用其他添加剂（即所谓的改良剂），否则各项保修失效。

### 推荐的电池及充电器

	订货号
电池组 36 V, 360 Ah (箱内, 低维护)*	6.654-282.0
充电器 36 V, 50 A	6.654-283.0

\* 设备需要 1 节电池组

不建议使用其他电池和充电器，且仅允许在咨询 KÄRCHER 客服部门后方可选用。

- 拔下机器上的电池插头并与充电器插头连接。
- 将充电器插头插入正确的 16 A 插座内，充电器自行充电。
- 充电时将两块电机盖板保持打开状态。
- 提示：如果电池已经充好电，则首先将充电器与电源断开，之后再与电池分开。

### 检查并修正电池液的液位

#### 小心

必须遵照电池制造商的说明进行操作。

### 检查电池充电状态

- 电池容量指示位于绿色区域内：电池电量充满。
- 电池容量指示位于黄色区域内：约一半电池电量。
- 电池容量指示位于红色区域内：

电池电量低。将短时内自动结束清扫作业。

- 指示灯亮红色

电池电量低。自动结束清扫作业（电池充电后方可对清扫机组进行重新调试）。

- 设备直接驶至充电站，同时避免坡度。
- 电池充电。

## 设备运作

### 调整驾驶员座位

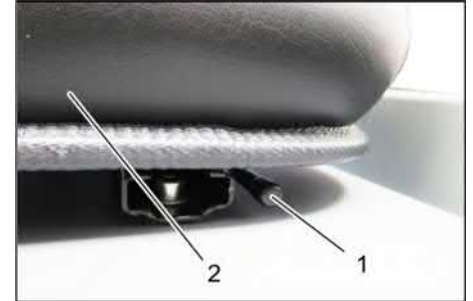

1 座位调整杆

2 驾驶员座位

- 向外拉出座位调整杆。
- 移动座位，松开并锁上调整杆。
- 通过前后移动座位检查座位是否已经锁好。

### 启动设备

提示：本设备配备一个座位接触开关。一旦离开驾驶员座位即关闭设备。

- 在驾驶员座位上就座。
- 将行驶方向选择开关放到中间位置上。
- 刹住定位制动器。
- 将点火钥匙插到点火锁中。
- 点火钥匙转至“I”位置。设备已准备好运行。
- 将点火钥匙转到位置“II”。设备已准备好行驶。

提示：电池容量指示器在约 10 秒后显示实际充电状态。

### 设备行驶

- 踩下并踩住刹车踏板。
- 松开定位制动器。



1 行驶方向向前

2 向后的行驶方向

### 前行

- 将行驶方向选择开关调到前行“前进”位置上。
- 缓慢踩下油门踏板。

### 倒车

#### △ 危险

受伤危险！倒车时不得给第三人造成危险，必要时让人指示。

#### 小心

设备损坏危险。只有当设备停止时方才操作行驶方向选择开关。

- 将行驶方向选择开关调到倒车“向后”位置上。
- 缓慢踩下油门踏板。

#### 行驶行为

- 使用油门踏板可无级调节行驶速度。
- 请避免猛烈操作踏板，因为液压设备可受到损坏。

#### 刹车

- 松开油门踏板，设备自行刹车并保持停车。

**提示：**可通过踩下刹车踏板支持刹车作用。

#### 越过障碍物

越过 70mm 以下固定障碍物：

- 缓慢且小心向前越过。

越过 70mm 以上固定障碍物：

- 只允许用合适的斜坡跨越障碍物。

### 清扫作业

#### 注意

不要扫入包装带、金属丝或类似物品，否则这可导致损坏清扫装置。

**提示：**为了达到最佳的清洁效果，应将行驶速度调整到与实际情况相匹配。

**提示：**在作业期间应定距离清洁灰尘过滤器。

**提示：**若清扫细尘领域的工作量加大，则必须经常清洁过滤器。

#### 操作杆



- 1 扫辊和侧刷操作杆
- 2 清扫垃圾箱操作杆
- 3 扫辊操作杆
- 4 垃圾箱盖操作杆

#### 扫辊和侧刷操作杆

- 操作杆 (1) 向前：启动扫辊并且降下和启动侧刷。

- 操作杆 (1) 向后：扫辊启动。

#### 清扫垃圾箱操作杆

- 清扫垃圾箱操作杆 (2) 向前：清扫垃圾箱下降。

- 清扫垃圾箱操作杆 (2) 向后：清扫垃圾箱升高。

#### 清扫棍操作杆

- 扫辊操作杆 (3) 向前：扫辊升起。

- 扫辊操作杆 (3) 向后：扫辊降下。

#### 垃圾箱盖操作杆

- 垃圾箱盖操作杆 (4) 向前：垃圾箱盖打开。

- 垃圾箱盖操作杆 (4) 向后：清扫垃圾垃圾箱盖关闭。

### 清扫干燥地面



- 开启鼓风机。
- **清扫平面时：**扫辊和侧刷操作杆 (1) 向后：扫辊启动。扫辊操作杆 (3) 向后：扫辊降下。
- 垃圾箱盖操作杆 (4) 向前：垃圾箱盖打开。
- **清洁侧边时：**扫辊和侧刷操作杆 (1) 向前：扫辊启动，侧刷启动并降下。扫辊操作杆 (3) 向后：扫辊降下。

### 清扫潮湿地面

- 关闭鼓风机。
- **清扫平面时：**扫辊和侧刷操作杆 (1) 向后：扫辊启动。扫辊操作杆 (3) 向后：扫辊降下。
- 垃圾箱盖操作杆 (4) 向前：垃圾箱盖打开。
- **清洁侧边时：**扫辊和侧刷操作杆 (1) 向前：扫辊启动，侧刷启动并降下。扫辊操作杆 (3) 向后：扫辊降下。

### 清空清扫垃圾箱

#### △ 危险

**受伤危险**

- 在清空过程中不得有人和动物逗留在清扫垃圾箱的翻转区域内。

**倾倒危险！**

- 在清空过程中将清扫机停放在平整面上。

#### △ 警告

**挤压危险！**

- 从不要握住清空装置传动杆。不要逗留在已经提升的清扫垃圾箱下方。

**注意**

**受伤和损坏危险！**

- 在清空过程中旋转的清扫棍可能甩出物质。保持足够距离。

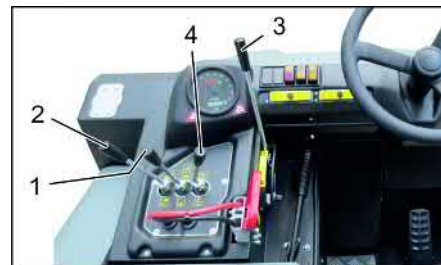

- 用操作杆提升扫辊和侧刷：操作杆 1 移入中间位置并且操作杆 3 向前。
- 操作杆 (4) 向后，关闭垃圾箱盖。
- 清扫垃圾箱操作杆 (2) 向后，升起清扫垃圾箱。
- 缓慢行驶向清扫垃圾集中箱。
- 刹住定位制动器。
- 垃圾箱盖操作杆 (4) 向前，打开垃圾箱盖，并排空垃圾箱。
- 垃圾箱盖操作杆 (4) 拉到最后，关闭垃圾箱盖。
- 松开定位制动器。
- 缓慢离开清扫垃圾集中箱。
- 垃圾箱操作杆 (2) 向前，将垃圾箱降落到终点位置

### 关闭设备

- 踩下并踩住刹车踏板。
- 刹住定位制动器。
- 将点火钥匙转到“0”位置并拔下钥匙。

### 运输

#### △ 危险

**运输损坏！**

- 应注意设备运输至用架或车辆时的空载重量（运输重量）。
- 用车辆进行运输时，根据各适用准则确保设备不会滑倒和倾覆。
- 将点火钥匙转到“0”位置并拔下钥匙。
- 刹住定位制动器。
- 使用张紧带、绳索或链子将设备固定在固定拖拉点 (4x) 上。
- 使用楔形垫块将设备固定在轮子上。
- 运输清扫机时拔下电池。

### 存放 / 封存

#### △ 危险

**受伤和损坏危险！**存放时要注意设备的重量。

- 将清扫机置放在周围环境为干燥、无霜冻的平坦地面上。用覆盖材料防止灰尘。
- 提起清扫棍和侧面扫帚以便不损坏刷毛。
- 关闭垃圾箱盖。
- 将点火钥匙转到“0”位置并拔下钥匙。
- 刹住定位制动器。
- 防止清扫机滚走。

如果清扫机较长时间不使用，另外需要注意：

- 清洁清扫机内外。
- 拔下机器上的电池插头。
- 给电池充电，并以约 2 个月为时间间隔对其进行再次充电。

## 保养与维护

### 一般提示

#### 注意

设备损坏危险！

- 不要冲洗灰尘过滤器
- 只允许已授权的客户服务中心或熟知该领域所有重要安全规定的专业人员进行设备修复工作。
- 根据 VDE 0701 规定对工业用途的携带式清扫机进行安全检查。
- 将清扫机停放在平整面上。
- 将点火钥匙转到“0”位置并拔下钥匙。
- 刹住定位制动器。

### 清洁

#### 小心

设备损坏危险！

- 不可用橡皮管喷水或者高压喷水清洗设备（短路危险或其他损坏）。

#### 清扫机内部清洁

##### △ 危险

受伤危险

- 戴上防尘面罩和护目镜。
- 用抹布清洁设备。
- 使用压缩空气吹设备。

#### 设备外部清洁

- 使用浸泡过温和洗涤液的湿抹布清洁设备外部。

提示：不要使用侵蚀性清洁剂。

### 保养周期

提示：运行小时计时器指示出保养间隔的时刻。

#### 由客户保养

提示：客户保养时必须让有资质的专业人员实施所有服务工作和保养工作。需要时可随时求助 Kärcher 公司专业经销商。

#### 每天保养：

- 检查清扫辊和侧面扫帚是否磨损和是否有包住的带子。
- 检查所有操作元件的功能。
- 检查设备是否受损。

#### 每周保养：

- 检查液压设备。
- 检查液压油位。
- 检查刹车液液位。
- 检查密封条是否磨损，需要时进行更换
- 检查并润滑容器盖。

#### 磨损后保养：

- 更换密封条。
- 调整或更换侧面密封板。
- 更换清扫辊。
- 更换侧面扫帚。

提示：描述参见保养工作一章。

#### 由客户服务人员保养

##### 运行 50 个小时后进行保养：

- 由客户服务人员根据保养手册进行首次检查。

##### 250 个运行小时后保养：

- 由客户服务人员根据保养手册进行检查。

提示：为了维护质保要求，必须在质保有效期内由被授权的 Kärcher 公司客户服务人员按照保养手册进行所有服务工作和保养工作。

### 保养工作

#### 准备：

- 将清扫机停放在平整面上。
- 将点火钥匙转到“0”位置并拔下钥匙。
- 刹住定位制动器。

#### 一般安全提示

##### △ 危险

受伤危险！当提升清扫垃圾箱时始终使用保险杠。



1 保险杠支架

2 保险杠

- 提升清空时向上翻转保险杠并插到支架中（固定）。

#### 更换电池

##### 注意

安装电池时注意电池电极的方向。沿左侧行驶方向安装电极。

仅可更换电池组内的电池。更换作业仅允许由具有资质的专业人员执行。

- 由于重量（450 kg）大，必须通过起重机进行更换。

提示：在更换电池前，需拧下横支撑



1 电池电极 - 沿左侧行驶方向

2 横杆

- 在拆下电池时应注意首先拔下负极电线。

- 将起重机钢缆固定在电池组的 4 个吊环上并小心抬起电池。

#### 检查刹车液液位并重新加入刹车液

##### △ 危险

受伤危险

- 当提升清扫垃圾箱时始终使用保险杠。
- 只允许在危险区域外操作保险装置。

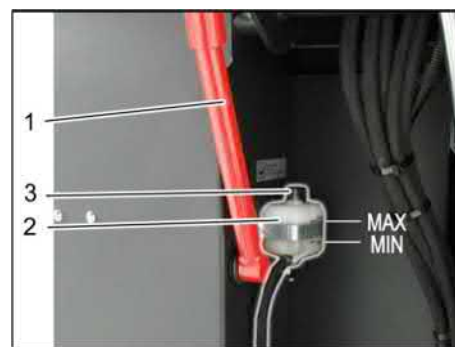

1 保险杠支架

2 刹车液容器

3 封盖

- 清扫垃圾箱向上行驶并用保险杠固定，参见“清空清扫垃圾箱”一章

- 检查刹车液容器是否有足够的刹车液。

##### 提示

液位必须处于最低液位与最高液位之间。

- 需要时，重新加入当前市场上可买到的 DOT 刹车液。

#### 检查液压油位和重新加入液压油

##### 提示

禁止提升清扫垃圾箱。

- 打开发动机盖。



1 液压油箱

2 观察视窗

3 封盖、加油口

- 在观察视窗中检查液压油位。
  - 油位必须处于最高油位刻度“MAX”与最低油位刻度“MIN”之间。
  - 如果油位低于最低油位刻度“MIN”，则重新加入液压油。

- 拧下加油口封盖。

- 清洁加油区域。

- 重新加入液压油。

油类：参见技术参数

- 拧上加油口封盖。

#### 检查液压设备

- 刹住定位制动器。

- 启动电机 i£

只由 Kärcher 公司客户服务人员保养液压设备。

- 检查所有液压软管和接头的密封性。

#### 检查清扫辊

- 在驾驶员座位上就座。

- 将行驶方向选择开关放到中间位置上。

- 点火钥匙转至“1”位置。

- 将清扫垃圾箱提升到终端位置。

- 将点火钥匙转到“0”位置并拔下钥匙。

- 刹住定位制动器。

- 提升清空清扫垃圾箱时使用保险杠。

- 去掉清扫辊上的带子或绳子。

- 取出保险杠。

- 将点火钥匙插到点火锁中。

- 点火钥匙转至“1”位置。

- 将清扫垃圾箱下降到终端位置。



→ 将点火钥匙转到“0”位置并拔下钥匙。

### 更换清扫辊



1 钥匙

2 侧板

→ 将清扫垃圾箱运送上去并用保险杠进行固定。

→ 用钥匙打开侧面外壳。



1 固定架

2 蝶形螺母

3 侧面密封板

→ 旋开固定架螺母。

→ 取下固定架。

→ 向外翻开侧面密封板。

→ 将清扫辊插座的紧固螺丝旋下并将插座向外转动。

→ 取出清扫辊。

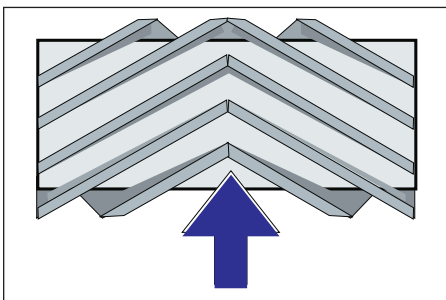

行驶方向上清扫辊的安装位置（俯视图）。  
提示：在安装新的清扫辊时注意刷子的位置。

→ 安装新的清扫辊。清扫辊的槽必须插到对面翼片的凸块上。

提示：在安装新的清扫辊后必须重新调整清扫平面。

### 检查和调整清扫辊的清扫平面

提示：清扫机出厂时已设置为 80 mm，一旦清扫辊磨损，可以重新无级调整。

→ 检查轮胎气压。

→ 关闭抽风机。

→ 清扫机在明显覆盖了灰尘或石灰的平整光滑地面上行驶。

→ 扫辊和侧刷操作杆 (1) 向后：扫辊启动。

扫辊操作杆 (3) 向后：扫辊降下。

→ 让扫辊运行约 10 秒。

→ 扫辊和侧刷操作杆 (1) 移入中间位置。扫辊操作杆 (3) 向前：扫辊升起。

→ 提升清扫垃圾箱。

→ 将清扫机倒车开走。

→ 检查清扫平面。

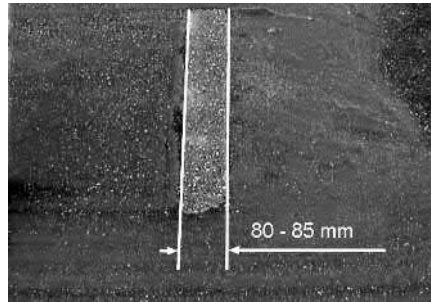

清扫水平面的形状应形成一个 80-85 mm 宽的均匀矩形。



→ 打开并调整磨损调节的止挡螺栓 (12)。

止挡向上：清扫平面变窄。

止挡向下：清扫平面变宽。

→ 重新固定止挡螺栓。

→ 如之前所述重新检查扫辊的清扫平面。

### 检查和调整侧面扫帚的清扫平面

→ 提升侧面扫帚。

→ 清扫机在明显覆盖了灰尘或石灰的平整光滑地面上行驶。

→ 用操作杆降下侧辊并让其运行约 10 秒。

→ 提升侧面扫帚。

→ 将清扫机倒车开走。

→ 检查清扫平面。

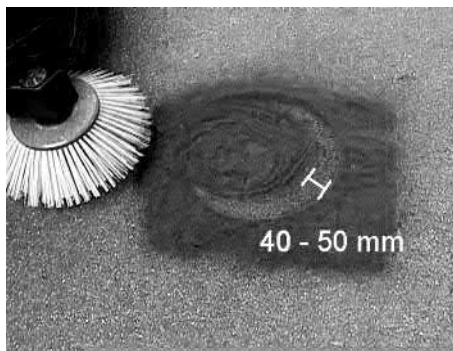

清扫平面的宽度应在 40-50mm 之间。

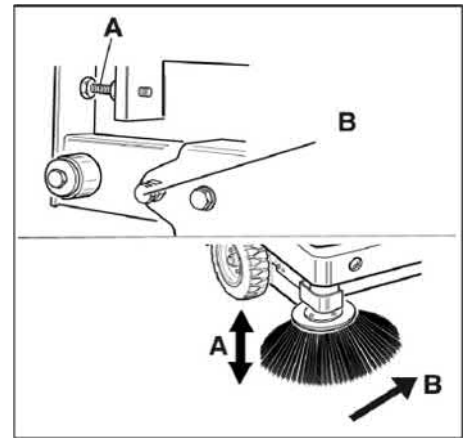

→ 通过两个调节螺丝修正清扫平面。

→ 检查清扫平面。

### 调节侧面密封板

#### △ 危险

受伤危险！当提升清扫垃圾箱时始终使用保险杠。

→ 将清扫垃圾箱运送上去并用保险杠进行固定。

→ 提升清空时向上翻转保险杠并插到支架中（固定）。



1 保险杠支架

2 保险杠

→ 如“更换清扫辊”一章所述，打开侧面外壳。

→ 松开侧面支撑板上的 6 个蝶形螺帽。

→ 松开前面支撑板上的 3 个螺帽 (SW 13)。

→ 将侧面密封板尽可能的向下压（长孔），直至其距离地面显示为 1 - 3 mm。

→ 旋紧支撑板。

→ 在其它设备侧面重复这一过程。

### 手工清洁灰尘过滤器



→ 开启手动过滤器清洁。

### 检查 / 更换灰尘过滤器

#### △ 警告

受伤危险

→ 当在过滤设备上工作时戴上防尘面罩。注意关于处理细尘的安全规范。

→ 使用过滤器清洁键清洁灰尘过滤器。

→ 清空清扫垃圾箱。



- 1 设备外罩锁定装置
  - 2 设备罩
  - 3 过滤器盖
- 打开锁定装置，以便旋出星形捏手。  
→ 向前翻开清扫机罩。

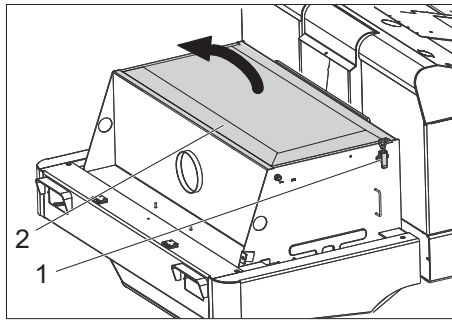

- 1 栓，过滤器盖 (2x)
  - 2 过滤器盖
- 打开搭扣。  
→ 打开过滤器盖。



- 1 横梁
  - 2 灰尘过滤器
- 检查灰尘过滤器，需要时清洁或更换。  
**提示**  
只有 Kärcher 售后方可更换灰尘过滤器。  
→ 盖上过滤器盖并（插上插销）锁上。

#### 更换大灯灯泡（选择性配置）

- 拧下大灯。  
→ 取出大灯并拔下插头。  
**提示：**注意插头位置。  
→ 拧开大灯。  
→ 拧开大灯外罩并让其保持水平，因为灯单元未固定。  
→ 将封闭弓架解除锁定并取出灯泡。  
→ 安上新灯泡。  
→ 按相反顺序进行组装。

#### 更换方向灯灯泡（选择性配置）

- 提示：**为了更换方向灯灯泡，从方向灯外罩上去除方向灯玻璃。

#### 更换保险丝

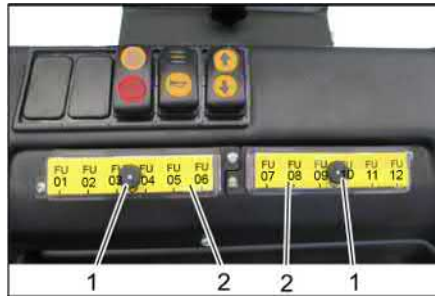

- 1 滚花螺母
  - 2 保险盒盖子
- 拧出滚花螺母。  
→ 打开保险箱盖。  
→ 检查保险丝。  
→ 更换损坏的保险丝。  
**提示：**只使用具有相同保险电流值的保险丝。

FU01	安全继电器 油门脚踏	3 A
FU02	多功能显示器	5 A
FU03	电池断电	3 A
FU04	行驶方向开关	3 A
FU05	行驶控制	3 A
FU06	振动器系统	15 A
FU07	抽吸系统控制	3 A
FU08	旋转警示灯	7.5 A
FU09	喇叭	7.5 A
FU10	照明	15 A
FU11	雨刮器	3 A
FU12	驾驶室（选择性配置）	10 A
FU 13*	行走电动机	125 A
FU 14*	电动机	100 A
FU 15*	抽风机	20 A

\* 只允许由客户服务部更换这些保险丝，因为有必要检查设备是否存在任何故障。

#### 欧盟达标声明

本公司特此声明：下记机器的设计、结构及流通是依据 EU 的健康和安全要求事项。没有经过本公司认可而随意变更设备将失去相关机器有效的表明。

**产品：** 带座位的吸尘清扫机  
**类型：** KM 120/250 R Bp  
1.186-002.0  
KM 120/250 R Bp 包  
1.186-003.0

#### 相关欧盟规定

2006/42/EG (+ 2009/127/EG)  
2014/30/EU  
2000/14/EG

#### 适用标准

EN 60335 - 1  
EN 60335 - 2 - 72  
EN 55012: 2007 + A1: 2009  
EN 61000 - 6 - 2: 2005  
EN 62233: 2008

#### 符合适用流程

2000/14/EG: 附录 V

#### 音压水准分贝

测定: 88  
保证: 90

签署人受董事会的委托并且全权处理相关事宜。

  
H. Jenner  
Chairman of the Board of Management

  
S. Reiser  
Director Regulatory Affairs & Certification

文档全权代表：  
S. Reiser

Alfred Kärcher SE & Co. KG  
Alfred-Kärcher-Straße 28-40  
71364 Winnenden (Germany)  
Tel.: +49 7195 14-0  
Fax: +49 7195 14-2212

Winnenden, 2018/10/01

## 故障排除

故障	排除故障
设备不行驶或仅慢速行驶	在驾驶员座位上就座，激活座位接触开关
	由客户服务部检查 FU 13 行走电动机的保险丝
	电池充电或更换
	松开定位制动器
	检查带子或绳子是否卷入。
	通知 Kärcher 公司客户服务人员
液压系统中存在呼啸噪音	重新加入液压油
	通知 Kärcher 公司客户服务人员
刷子只缓慢转动或根本不转动	检查带子或绳子是否卷入。
	通知 Kärcher 公司客户服务人员
刷子范围内吸力极低或没有吸力	清洗过滤器
	通知 Kärcher 公司客户服务人员
清扫机扬尘	调节侧面密封板
	开启鼓风机
	清洁灰尘过滤器
	更换过滤器密封件
	通知 Kärcher 公司客户服务人员
清扫单元留置清扫垃圾	清空清扫垃圾箱
	清洁灰尘过滤器
	更换清扫辊
	调整清扫平面
	更换清扫垃圾箱密封带
	消除清扫辊锁死
	通知 Kärcher 公司客户服务人员
清扫垃圾箱不提升或不下降	检查保险丝。
	从垃圾箱上取下保险支架
	通知 Kärcher 公司客户服务人员
清扫垃圾箱只缓慢转动或根本不转动	通知 Kärcher 公司客户服务人员
液压运动部件存在运行故障	通知 Kärcher 公司客户服务人员

## 产品规格 / 参数

		KM 120/250 R Bp	KM 120/250 R Bp Pack
<b>清扫机参数</b>			
前行速度	km/h	6	6
倒车速度	km/h	3	3
爬坡能力（最高）	--	14%	14%
无侧面扫帚的清扫面积效率	m <sup>2</sup> /h	5400	5400
带 1 把侧面扫帚的清扫面积效率	m <sup>2</sup> /h	7200	7200
无侧面扫帚的工作宽度	mm	900	900
带 1 把侧面扫帚的工作宽度	mm	1200	1200
防滴水的防护类型	--	IPX 3	IPX 3
电池充满时的持续使用时间	h	--	3.5
<b>电气设备</b>			
电池容量	V, Ah	--	36, 360
电池组	kg	--	450
<b>液压设备</b>			
整个液压设备中的油量	l	25	25
液压油箱中的油量	l	20.5	20.5
液压油类型	--	HV 46	HV 46
<b>清扫垃圾箱</b>			
最高卸载高度	mm	1400	1400

清扫垃圾箱容量	l	250	250
<b>清扫辊</b>			
清扫辊直径	mm	300	300
清扫辊宽度	mm	900	900
转速	l/min	325	325
清扫平面	mm	80	80
<b>侧面扫帚</b>			
侧面扫帚直径	mm	600	600
转速（无级变速）	l/min	61	61
<b>实心橡胶轮胎</b>			
前轮胎大小	--	15-4.5 x 8	15-4.5 x 8
后轮胎大小	--	15-4.5 x 8	15-4.5 x 8
<b>刹车</b>			
前轮	--	机械式	机械式
后轮	--	电气	电气
<b>过滤器系统和抽吸系统</b>			
造型	--	袋滤器	袋滤器
转速	l/min	2800	2800
细微尘埃过滤器面积	m <sup>2</sup>	6.0	6.0
抽吸系统额定负压	mbar	15.5	15.5
抽吸系统额定体积流量	m <sup>3</sup> /h	800	800
振动器系统	--	电机	电机
<b>环境条件</b>			
温度	° C	-5 至 +40	-5 至 +40
不产生凝露的空气湿度	%	0 - 90	0 - 90
<b>根据 EN 60335-2-72 确定的数值</b>			
<b>噪音辐射</b>			
声压等级 L <sub>pA</sub>	dB(A)	70	70
不安全性 K <sub>pA</sub>	dB(A)	3	3
声功率电平 L <sub>WA</sub> + 不安全性 K <sub>WA</sub>	dB(A)	90	90
<b>设备振动</b>			
手臂振动值	m/s <sup>2</sup>	0.7	0.7
座位	m/s <sup>2</sup>	0.5	0.5
不确定度 K	m/s <sup>2</sup>	0.1	0.1
<b>尺寸和重量</b>			
长度 x 宽度 x 高度	mm	2082x1250x1450	2082x1250x1450
右翻转半径	mm	1350	1350
左翻转半径	mm	1350	1350
空载重量（无 / 带安装套件）	kg	750/1200	750/1200
允许的总重量	kg	1620	1620
前轴允许负载	kg	797	797
后轴允许负载	kg	823	823
<b>规格若有变更，恕不另行通知。</b>			

<b>فرشاة الكنس الدوارة</b>			
300	300	mm	قطر بكرة الكنس
900	900	mm	عرض بكرة الكنس
325	325	1/min	عدد اللفات
80	80	mm	وجه فرشاة الكنس
<b>المكنسة الجانبية</b>			
600	600	mm	قطر المكنسة الجانبية
61	61	1/min	عدد اللفات (بسلاسة)
<b>إطارات كاوتشوك</b>			
15-4,5 x 8	15-4,5 x 8	--	حجم الإطارات الأمامية
15-4,5 x 8	15-4,5 x 8	--	المقاس في الخلف
<b>الفرامل</b>			
ميكانيكية	ميكانيكية	--	العجلات الأمامية
كهربائي	كهربائي	--	العجلة الخلفية
<b>نظام الفلتر والشفط</b>			
جيب الفلتر	جيب الفلتر	--	التصميم
2800	2800	1/min	عدد اللفات
6,0	6,0	m <sup>2</sup>	سطح الفلتر الخاص بفلتر الأتربة الناعمة
15,5	15,5	mbar	التفريغ الاسمي لنظام الشفط
800	800	m <sup>3</sup> /h	معدل الدفع الحجمي لنظام الشفط
المحرك الكهربائي	المحرك الكهربائي	--	نظام الاهتزاز
<b>الظروف البيئية</b>			
+40 إلى -5	+40 إلى -5	°C	درجة الحرارة
0 - 90	0 - 90	%	الرطوبة، غير مندية
<b>تم احتساب القيم وفقاً للمواصفة الأوروبية EN 60335-2-72</b>			
<b>انبعاث الضوضاء</b>			
70	70	dB(A)	مستوى ضغط الصوت L <sub>PA</sub>
3	3	dB(A)	الشك K <sub>PA</sub>
90	90	dB(A)	مستوى قدرة الصوت L <sub>WA</sub> + الشك K <sub>WA</sub>
<b>اهتزازات الجهاز</b>			
0,7	0,7	m/s <sup>2</sup>	قيمة اهتزاز الذراع البدوي القيمة الكلية للاهتزاز
0,5	0,5	m/s <sup>2</sup>	المقعد
0,1	0,1	m/s <sup>2</sup>	الشك K
<b>المقاييس والأوزان</b>			
2082x1250x1450	2082x1250x1450	mm	الطول × العرض × الارتفاع
1350	1350	mm	نصف قطر الدوران جهة اليمين
1350	1350	mm	نصف قطر الدوران جهة اليسار
750/1200	750/1200	kg	الوزن (بدون البطارية/ بالبطارية)
1620	1620	kg	الوزن الإجمالي المسموح به
797	797	kg	الحمل المسموح به للمحور الأمامي
823	823	kg	الحمل المسموح به للمحور الخلفي
<b>جميع حقوق إدخال تعديلات فنية محفوظة!</b>			

## المساعدة عند حدوث أعطال

العطل	التغلب على العطل
العربة لا تسير أو لا تسير إلا ببطء	اجلس على مقعد السائق، فيتم تفعيل مفتاح تلامس المقعد. افحص مصهر محرك الحركة FU 13 لدى خدمة العملاء اشحن البطارية أو قم بتغييرها قم بتحرير فرامل تأمين الوقوف قم بعملية الفحص وتأكد من عدم وجود أشرطة وحبال ملفوفة. قم بإبلاغ مركز خدمة عملاء كيرشر.
صدور أصوات هادئة من الوحدة الهيدروليكية	استكمل ملء السائل الهيدروليكي قم بإبلاغ مركز خدمة عملاء كيرشر.
الفرش تدور ببطء أو لا تدور على الإطلاق	قم بعملية الفحص وتأكد من عدم وجود أشرطة وحبال ملفوفة. قم بإبلاغ مركز خدمة عملاء كيرشر.
قوة الشفط ضعيفة أو منعدمة داخل نطاق الفرشة	قم بتنظيف الفلتر قم بإبلاغ مركز خدمة عملاء كيرشر.
خروج غبار من الجهاز	ضبط عناصر الإحكام الجانبية قم بتشغيل المروحة قم بتنظيف فلتر الأتربة استبدل عناصر إحكام الفلتر قم بإبلاغ مركز خدمة عملاء كيرشر.
وحدة الكنس لا تكنس جميع المخلفات	قم بتفريغ خزان القمامة. قم بتنظيف فلتر الأتربة استبدل فرشاة الكنس الدوارة اضبط وجه فرشاة الكنس استبدل شرائح الإحكام الموجودة بخزان القمامة قم بإزالة ما يعوق تشغيل فرشاة الكنس الدوارة قم بإبلاغ مركز خدمة عملاء كيرشر.
خزان القمامة لا يتحرك صعوداً أو هبوطاً	افحص المصاهر. افصل دعامة المصهر عن وعاء الكناسة قم بإبلاغ مركز خدمة عملاء كيرشر.
خزان القمامة يدور ببطء شديد أو لا يدور على الإطلاق	قم بإبلاغ مركز خدمة عملاء كيرشر.
اختلالات في تشغيل الأجزاء المتحركة هيدروليكيًا	قم بإبلاغ مركز خدمة عملاء كيرشر.

## البيانات الفنية

KM 120/250 R Bp Pack	KM 120/250 R Bp		
			<b>بيانات الجهاز</b>
6	6	km/h	سرعة السير للأمام
3	3	km/h	سرعة السير للخلف
14%	14%	--	القدرة على صعود المرتفعات (الحد الأقصى)
5400	5400	m <sup>2</sup> /h	مساحة التنظيف دون الاستعانة بالمكنسة الجانبية
7200	7200	m <sup>2</sup> /h	مساحة التنظيف باستخدام مكنسة جانبية واحدة
900	900	mm	عرض التشغيل بدون مكانس جانبية
1200	1200	mm	عرض التشغيل مع مكنسة جانبية واحدة
IPX 3	IPX 3	--	فئة الحماية، حماية ضد رذاذ الماء
3,5	--	h	فترة الاستخدام عندما تكون البطارية مشحونة
			<b>المجموعة الكهربائية</b>
36, 360	--	V, Ah	قدرة البطارية
450	--	kg	طقم بطاريات
			<b>المجموعة الهيدروليكية</b>
25	25	l	كمية الزيت في الوحدة الهيدروليكية بالكامل
20,5	20,5	l	كمية الزيت في خزان الزيت الهيدروليكي
HV 46	HV 46	--	نوع الزيت الهيدروليكي
			<b>خزان القمامة</b>
1400	1400	mm	أقصى ارتفاع للحمولة
250	250	l	سعة خزان القمامة

## تغيير المصاهر

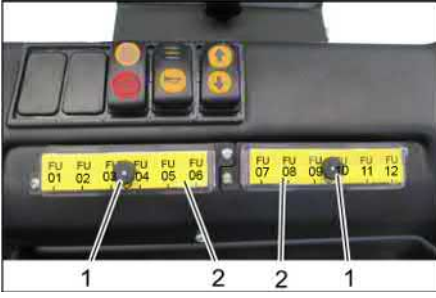

- 1 صمولة مخرشة
  - 2 غطاء صندوق المصاهر
- ← فك الصمولة المخرشة.
  - ← افتح الغطاء الموجود على صندوق المصاهر.
  - ← افحص المصاهر.
  - ← قم بتغيير المصاهر التالفة.
- ملحوظة:** اقتصر على استخدام مصاهر لها نفس القيمة.

A 3	مرحلات الأمان دواسة الوقود	FU01
A 5	مبين الوظائف المتعددة	FU02
A 3	فصل البطاريات	FU03
A 3	مفتاح تحديد اتجاه القيادة	FU04
A 3	التحكم في الحركة	FU05
A 15	نظام الاهتزاز	FU06
A 3	التحكم في نظام الشفط	FU07
A 7.5	لمبة تحذير دوارة	FU08
A 7.5	آلة التثبيت	FU09
A 15	مصباح الإضاءة	FU10
A 3	مساحة الزجاج	FU11
A 10	مقصورة السائق (اختيارية)	FU12
A 125	محرك الحركة	*FU 13
A 100	محرك كهربائي	*FU 14
A 20	مروحة الشفط	*FU 15

\* هذه المصاهر لا يسمح بتغييرها إلا من قبل خدمة العملاء، لأنه من الضروري إجراء فحص للتحقق من وجود أي أعطال في الجهاز.

- ← قم بتنظيف فلتر الأتربة باستخدام مفتاح تنظيف الفلتر.
- ← قم بتفريغ خزان القمامة.



- 1 وسيلة تأمين غطاء الجهاز
  - 2 غطاء الجهاز
  - 3 غطاء الفلتر
- ← افتح وسيلة التأمين، وذلك بفك المسمار ذو المقبض النجمي.
  - ← قم بطي غطاء الجهاز للأمام.

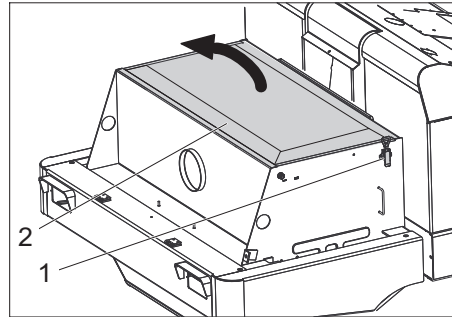

- 1 السدادة وغطاء الفلتر (2x)
  - 2 غطاء الفلتر
- ← افتح الغطاء.
  - ← افتح غطاء الفلتر.



- 1 عارضة
  - 2 فلتر الأتربة
- ← افحص فلتر الغبار وقم بتنظيفه أو استبداله إذا لزم الأمر.
- ملحوظة:**  
لا يسمح باستبدال فلتر الغبار إلا من خلال خدمة عملاء Kärcher.

- ← قم بتركيب غطاء الفلتر وتأمين قفله.
- ### تغيير لمبات الإضاءة بالكشاف (اختيارية)

- ← قم بفك الكشاف.
  - ← أخرج الكشاف وإخلع القابس.
- ملحوظة:** احرص على مراعاة مواضع القوابس.
- ← قم بتفكيك الكشاف.
  - ← افتح علبة الكشاف وأثناء ذلك احرص على حمله بشكل أفقي، نظراً لأن اللمبة تكون غير مثبتة.
  - ← قم بتحرير مشابك الغلق وأخرج لمبة الإضاءة.
  - ← قم بتركيب لمبة الإضاءة الجديدة.
  - ← قم بتجميع الكشاف بترتيب عكسي للخطوات.

### تغيير لمبات إضاءة إشارة تغيير الاتجاه (اختيارية)

- ملحوظة:** لتغيير لمبة إضاءة إشارة تغيير الاتجاه، قم بفك الغطاء الزجاجي لإشارة تغيير الاتجاه من علبة إشارة تغيير الاتجاه.

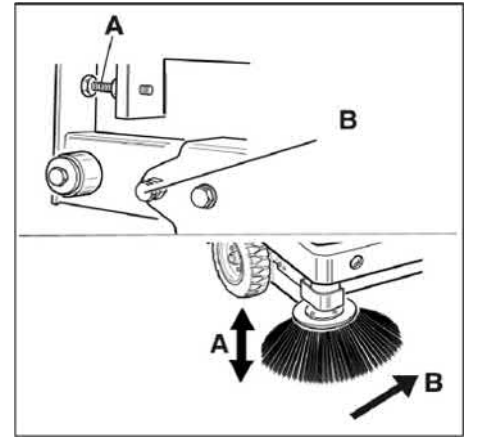

- ← قم بتصحيح وجه فرشاة الكنس من خلال مسماري الضبط.
- ← افحص وجه فرشاة الكنس.

### ضبط عناصر الإحكام الجانبية

#### ⚠ خطر

خطر الإصابة! قم دائماً باستخدام قضيب التأمين عندما يكون خزان القمامة مرفوعاً.

- ← ارفع خزان القمامة وثبته باستخدام قضيب التأمين.
- ← قم بطي قضيب التأمين المخصص لوضع التفريغ العلوي لأعلى وأدخله في الحامل (مؤمن).



- 1 حامل قضيب التأمين
  - 2 قضيب التأمين
- ← افتح الكسوة الجانبية كما هو مشروح في فصل "تغيير فرشاة الكنس الدوارة".
  - ← قم بحل الصواميل المجنحة الست الموجودين بلوح التثبيت الجانبي.
  - ← قم بحل الصواميل (SW 13) الثلاث الموجودين بلوح التثبيت الأمامي.
  - ← استمر في الضغط على عنصر الإحكام الجانبي لأسفل (الفتحة الطولية) إلى أن تفصله عن الأرض مسافة تبلغ 1 - 3 مم.
  - ← أحكم ربط ألواح التثبيت.
  - ← كرر العملية على الجانب الآخر من الجهاز.

### تنظيف فلتر الأتربة يدوياً



- ← قم بتشغيل التنظيف اليدوي للفلتر.

### فحص/تغيير فلتر الأتربة

#### ⚠ تحذير

خطر الإصابة!

- ← ارتد قناع الوقاية من الغبار عند إجراء أعمال على الفلتر. عليك الالتزام بتعليمات الأمان بشأن التعامل مع الأتربة الناعمة.

- ← ذراع استعمال بكرة الكنس والمقشة الجانبية (1) إلى الورا: تشغيل بكرة الكنس.
- ← ذراع استعمال بكرة الكنس (3) إلى الورا: تتخفص بكرة الكنس.
- ← اترك بكرة الكنس تدور لمدة 10 ثوان تقريباً.
- ← انقل ذراع استعمال بكرة الكنس والمقشة الجانبية إلى الوسط.
- ← ذراع استعمال بكرة الكنس (3) إلى الأمام: ترتفع بكرة الكنس.
- ← ارفع خزان القمامة.
- ← تحرك بالجهاز إلى الخلف.
- ← افحص وجه فرشاة الكنس.

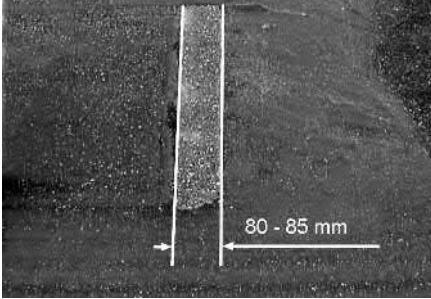

ينبغي أن يكون وجه فرشاة الكنس على شكل مستطيل منتظم يبلغ عرضه 80-85 مم.



- ← افتح مسمار الضبط اللاحق للبي (12) ثم اضبطه.
- ← ارفع نقطة المصدر إلى أعلى: مستوى كنس أضيق.
- ← أنزل نقطة المصدر إلى أسفل: مستوى كنس أعرض.
- ← أحكم ربط مسمار المصدر مرة أخرى.
- ← راجع مستوى أداء بكرة الكنس مجدداً بالشكل الموضح سابقاً.

#### فحص وضبط وجه فرشاة المكنتسة الجانبية

- ← ارفع المكنتسة الجانبية.
- ← تحرك بعربة الكنس على أرضية مستوية وزلقة ومغطاة بوضوح بالتراب أو الطباشير.
- ← أنزل المقشة الجانبية باستخدام ذراع الاستعمال واتركها تدور مدة 10 ثوان تقريباً.
- ← ارفع المكنتسة الجانبية.
- ← تحرك بالجهاز إلى الخلف.
- ← افحص وجه فرشاة الكنس.

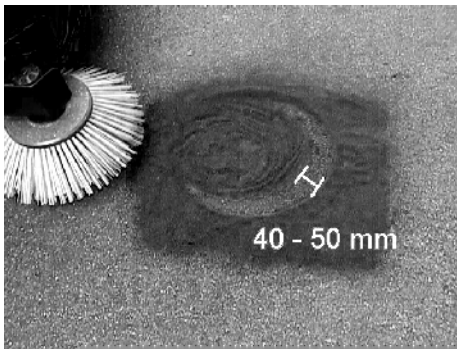

ينبغي أن يتراوح عرض وجه فرشاة الكنس ما بين 40 و 50 مم.

#### تغيير بكرة الكنس



- 1 المفتاح
- 2 كسوة جانبية
- ← ارفع خزان القمامة ودعّمه باستخدام قضيب التأمين.
- ← افتح الكسوة الجانبية باستخدام مفتاح.



- 1 دعامة التثبيت
- 2 الصامولة المجنحة
- 3 حلقة الإحكام الجانبية
- ← فكّ الصواميل المجنحة.
- ← انزع دعامة التثبيت.
- ← قم بطي حلقة الإحكام الجانبية للخارج.
- ← أخرج مسمار التثبيت الخاص بموضع تثبيت فرش الكنس وذلك بفكه ثم قم بتحريك موضع التثبيت للخارج.
- ← أخرج بكرة الكنس.

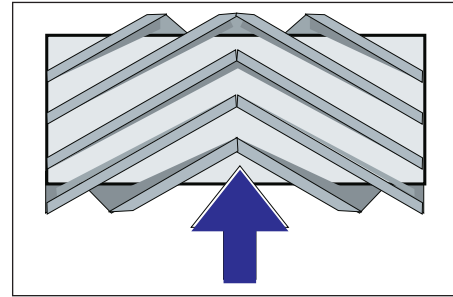

موضع تركيب فرشاة الكنس الدوارة في اتجاه السير (منظر علوي)

- ← **ملحوظة:** عند تركيب بكرة الكنس الجديدة احرص على مراعاة الوضع الخاص بطقم الشعر الخشن.
- ← قم بتركيب فرشاة الكنس الدوارة الجديدة. يجب إدخال تجاويف فرشاة الكنس الدوارة في الكامات الموجودة بالعمود الدوراني المقابل.
- ← **ملحوظة:** بعد تركيب فرشاة الكنس الدوارة الجديدة يلزم ضبط وجه فرشاة الكنس من جديد.

#### فحص وضبط وجه فرشاة الكنس الدوارة

- ← **ملحوظة:** وجه فرشاة الكنس مضبوط من قبل المصنع على 80 مم، وفي حالة تعرضها للبي يمكن ضبطه لاحقاً بكل سلاسة.
- ← قم بمراجعة ضغط هواء الإطارات.
- ← أوقف تشغيل مروحة الشفط.
- ← تحرك بعربة الكنس على أرضية مستوية وزلقة ومغطاة بوضوح بالتراب أو الطباشير.

- ← قم بتحريك خزان القمامة لأعلى وتأمينه باستخدام قضيب التأمين، انظر فصل "إفراغ خزان القمامة"
- ← تحقق ما إذا كان متوفراً في حاوية سائل الفرامل كمية كافية من سائل الفرامل.

#### ملحوظة

- ← يجب أن يكون مستوى الملء واقعاً بين الحد الأدنى والحد الأقصى.
- ← في حالة الضرورة، أعد الملء بسائل الفرامل DOT المتوفر تجارياً حالياً.

#### مراجعة مستوى الزيت الهيدروليكي واستكمال ملء الزيت الهيدروليكي

##### إشعار

- ← يجب ألا يكون خزان القمامة مرفوعاً.
- ← افتح غطاء حيز المحرك.



- 1 خزان الزيت الهيدروليكي
- 2 العدسة الزجاجية
- 3 سداة الغلق، فتحة ملء الزيت
- ← قم بمراجعة مستوى الزيت الهيدروليكي من خلال العدسة الزجاجية.

- ← يجب أن يكون مستوى الزيت بين علامة الحد الأدنى MIN وعلامة الحد الأقصى MAX.
- ← إذا كان مستوى الزيت أقل من علامة الحد الأدنى MIN، فاستكمل ملء الزيت الهيدروليكي.
- ← قم بفك سداة غلق فتحة ملء الزيت.

- ← قم بتنظيف نطاق الملء.
- ← استكمل ملء الزيت الهيدروليكي.

#### نوع الزيت: انظر المواصفات الفنية

- ← اربط سداة غلق فتحة ملء الزيت.

#### فحص الوحدة الهيدروليكية

- ← قم بكبح فرامل اليد.
- ← أدر المحرك.
- ← لا يتم إجراء أعمال الصيانة الخاصة بالوحدة الهيدروليكية إلا لدى مركز خدمة عملاء كيرشر.
- ← افحص جميع الخراطيم والوصلات الهيدروليكية من حيث وجود تسريب.

#### فحص بكرة الكنس

- ← اجلس على مقعد السائق.
- ← اضبط مفتاح تحديد اتجاه السير على الوضع الأوسط.
- ← أدر مفتاح إدارة المحرك على الوضع "1".
- ← ارفع خزان القمامة إلى الوضع النهائي.
- ← أدر مفتاح إدارة المحرك على الوضع "0" واسحبه من قفل المقود.
- ← قم بكبح فرامل اليد.
- ← قم بتركيب قضيب التأمين المخصص لوضع التفريغ العلوي.
- ← انزع الأشرطة والخيوط من بكرة الكنس.
- ← أخرج قضيب التأمين.
- ← أدخل مفتاح إدارة المحرك في قفل المقود.
- ← أدر مفتاح إدارة المحرك على الوضع "1".
- ← قم بانزال خزان القمامة حتى الوضع النهائي.
- ← أدر مفتاح إدارة المحرك على الوضع "0" واسحبه من قفل المقود.



## إرشادات السلامة العامة

### ⚠️ خطر

خطر الإصابة! قم دائماً باستخدام قضيب التأمين عندما يكون خزان القمامة مرفوعاً.



1 حامل قضيب التأمين

2 قضيب التأمين

قم بطي قضيب التأمين المخصص لوضع

التفريغ العلوي لأعلى وأدخله في الحامل (مؤمن).

## تغيير البطارية

### تنبيه

يجب مراعاة اتجاه أقطاب البطارية عند تركيب

البطاريات. تركيب الأقطاب باتجاه السير يساراً.

لا يمكن استبدال البطاريات كل على حدة. لا يجوز

القيام بعملية الاستبدال إلا عن طريق فنيين مؤهلين.

يجب أن يتم التغيير باستخدام ونش بسبب الوزن

العالي (450 كجم).  
ملحوظة: يجب فك العارضة قبل استبدال

البطارية.

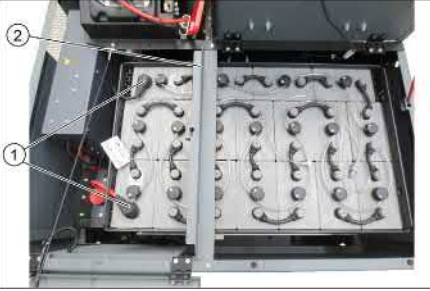

1 أقطاب البطارية - باتجاه السير يساراً

2 عمود عرضي

← عند فك البطارية قم أولاً بفصل كابل القطب

السالب.

← قم بتثبيت حبل الرافعة في الحلقات الأربعة

الموجودة بطقم البطاريات ثم ارفع البطاريات

بحرص.

## مراجعة مستوى سائل الفرامل وإعادة ملء سائل

### الفرامل

### ⚠️ خطر

### خطر الإصابة!

← قم دائماً باستخدام قضيب التأمين عندما يكون

خزان القمامة مرفوعاً.

← لا تقم بإجراء التأمين إلا من خارج منطقة

الخطر.

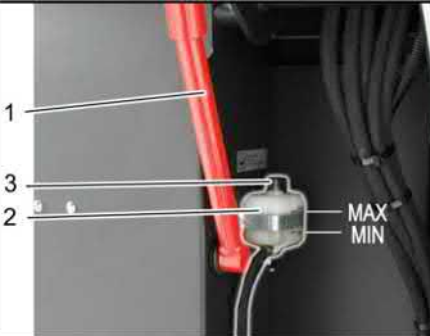

1 حامل قضيب التأمين

2 حاوية سائل الفرامل

3 سداة الغلق

← قم بإيقاف عربة الكس على أرضية مستوية.

← أدر مفتاح إدارة المحرك على الوضع "0"

واسحب من قفل المقود.

← قم بكبح فرامل اليد.

## التنظيف

### تنويه

خطر التعرض للضرر!

← لا يجوز تنظيف الجهاز باستخدام خرطوم أو تيار

ماء عالي الضغط (خطر حدوث دوائر القصر أو

غيرها من الأضرار).

## تنظيف الجهاز من الداخل

### ⚠️ خطر

خطر الإصابة!

← يجب ارتداء قناع واق من الغبار ونظارة واقية.

← استخدم قطعة قماش في تنظيف الجهاز.

← استخدم الهواء المضغوط في تنظيف الجهاز.

## تنظيف الجهاز من الخارج

← استخدم قطعة قماش مبللة ومغموسة في

محلول غسل مخفف لتنظيف الجهاز.

ملحوظة: لا تستخدم أية مواد تنظيف عدوانية.

## الفترات الفاصلة للصيانة

ملحوظة: يشير عداد ساعات التشغيل إلى مواعيد

الصيانة.

## الصيانة التي يتم إجراؤها من قبل العميل

ملحوظة: جميع أعمال الخدمة والصيانة التي يقوم

بها العميل يجب إجراؤها من قبل فني متخصص

ومؤهل لذلك. يمكن عند الحاجة الاستعانة في أي

وقت بأحد وكلاء كيرشر.

## الصيانة اليومية:

← قم بفحص بكرة الكس والمكنسة الجانبية من

حيث وجود تآكل أو وجود أية أشربة ملتفة.

← قم بمراجعة الأداء الوظيفي لكافة عناصر

الاستعمال.

← تأكد من عدم وجود تلفيات بالجهاز.

## الصيانة الأسبوعية:

← افحص الوحدة الهيدروليكية.

← قم بمراجعة مستوى الزيت الهيدروليكي.

← قم بمراجعة مستوى سائل الفرامل.

← افحص شرائط الإحكام من حيث البلي وقم

بتغييرها عند الضرورة.

← افحص غطاء الوعاء وقم بتزليقه.

## الصيانة بعد التآكل:

← قم بتغيير أشربة الإحكام.

← قم بإعادة ضبط عناصر الإحكام الجانبية أو قم

بتغييرها.

← قم بتغيير بكرة الكس.

← قم بتغيير المكنسة الجانبية.

ملحوظة: للاطلاع على الشرح انظر فصل أعمال

الصيانة.

## الصيانة التي يتم إجراؤها من قبل مركز خدمة

### العملاء

## الصيانة بعد 50 ساعة تشغيل:

← يجب إجراء عملية الفحص الأولى وفقاً لدفتر

الصيانة.

## الصيانة بعد 250 ساعة تشغيل:

← يجب إجراء عملية الفحص وفقاً لدفتر الصيانة.

ملحوظة: للمحافظة على حقوق الضمان، يتعين

عليك طوال فترة الضمان إجراء كافة أعمال الخدمة

والصيانة وفقاً لما ورد في دفتر الصيانة لدى مركز

خدمة عملاء معتمد تابع لكيرشر.

## أعمال الصيانة

### الأعمال التحضيرية:

← قم بإيقاف عربة الكس على أرضية مستوية.

← أدر مفتاح إدارة المحرك على الوضع "0"

واسحب من قفل المقود.

← قم بكبح فرامل اليد.

← قم بكبح فرامل اليد.

← افتح غطاء الخزان، ولهذا الغرض اضغط على

ذراع تحكم غطاء الخزان (4) للأمام ثم قم

بتفريغ خزان القمامة.

← أغلق غطاء الخزان، ولهذا الغرض اسحب ذراع

تحكم غطاء الخزان (4) للخلف إلى أن يميل

للوضع النهائي.

← قم بإطلاق فرامل اليد

← ابتعد ببطء عن حاوية جمع القمامة.

← ينخفض خزان القمامة إلى الوضع النهائي، ولهذا

الغرض تكون ذراع تحكم خزان القمامة (2)

للأمام

## إيقاف الجهاز

← اضغط على دواسة الفرامل واحتفظ بها

مضغوطة.

← قم بكبح فرامل اليد.

← أدر مفتاح إدارة المحرك على الوضع "0"

واسحب من قفل المقود.

## نقل الجهاز

### ⚠️ خطر

التلفيات خلال النقل!

← احرص على مراعاة الوزن الفارغ (وزن النقل)

للجهاز في أثناء النقل على المقطورات أو

المركبات.

← عند نقل الجهاز في سيارة، احرص على تأمين

الجهاز ضد الانزلاق والانقلاب طبقاً للتعليمات

السيارة ذات الصلة.

← أدر مفتاح إدارة المحرك على الوضع "0"

واسحب من قفل المقود.

← قم بكبح فرامل اليد.

← احرص على تأمين الجهاز في نقاط التثبيت (4X)

باستخدام أحزمة شد أو أحبال أو جنازير.

← قم بتأمين عجلات الجهاز باستخدام سدادات.

← أفضل البطارية عند نقل عربة الكس.

## التخزين/الإيقاف

### ⚠️ خطر

خطر الإصابة والتعرض للضرر! يراعى وزن الجهاز

عند القيام بتخزينه.

← أوقف عربة كس الشوارع على سطح مستو

وفي مكان جاف وخالٍ من الصقيع. حافظ عليها

من الغبار باستخدام مواد التغليف.

← ارفع فرشاة الكس الدوارة والمكنسة الجانبية

حتى لا تتعرض الفرش للضرر.

← أغلق غطاء الخزان.

← أدر مفتاح إدارة المحرك على الوضع "0"

واسحب من قفل المقود.

← قم بكبح فرامل اليد.

← قم بتأمين عربة الكس ضد التحرك.

في حالة عدم استخدام عربة كس الشوارع لفترة

طويلة، يرجى مراعاة النقاط الإضافية التالية:

← قم بتنظيف عربة الكس من الداخل والخارج.

← اسحب قابس البطارية من العربة.

← اشحن البطارية ثم قم بإعادة شحنها بعد فترة

زمنية تقدر بحوالي شهرين.

## العناية والصيانة

### إرشادات عامة

### تنبيه

خطر التعرض للضرر!

← لا تغسل فلتير

← لا يجوز إجراء أعمال الإصلاح إلا في مراكز خدمة

العملاء المصرح بها أو من قبل فنيين متخصصين

في هذا المجال يتمتعون بدرجة واسعة بكافة

تعليمات السلامة ذات الصلة.

← الأجهزة المستخدمة في أغراض تجارية في

أماكن مختلفة تخضع لفحص السلامة طبقاً

لمواصفة الجمعية الألمانية للمهندسين

الكهربائيين الألمان VDE 0701.

## تشغيل الجهاز

- ملحوظة:** الجهاز مزود بدائرة تلامس للمقعد. حيث يتم إيقاف تشغيل الجهاز بمجرد مغادرة السائق للمقعد.
- ← اجلس على مقعد السائق.
  - ← اضبط مفتاح تحديد اتجاه السير على الوضع الأوسط.
  - ← قم بكيح فرامل اليد.
  - ← أدخل مفتاح إدارة المحرك في قفل المقود.
  - ← أدر مفتاح إدارة المحرك على الوضع "I".
  - ← العربة جاهزة للتشغيل.
  - ← أدر مفتاح إدارة المحرك إلى الوضع "II".
  - ← العربة جاهزة للسير.
- ملحوظة:** يشير بيان قدرة البطارية بعد حوالي 10 ثوان إلى حالة الشحن الفعلية.

## قيادة الجهاز

- ← اضغط على دواسة الفرامل واحتفظ بها مضغوطة.
- ← قم بإطلاق فرامل اليد



- 1 اتجاه السير نحو الأمام
- 2 اتجاه الحركة للوراء

## القيادة إلى الأمام

- ← اضبط مفتاح تحديد اتجاه السير على وضع "للأمام".
- ← اضغط على دواسة الوقود ببطء.

## القيادة إلى الخلف

- ⚠ خطر الإصابة!** لا يجوز أن يشكل الرجوع للخلف أية خطورة على الأشخاص الآخرين، فعند الحاجة يمكنك إعطاء التعليمات.

## تنويه

- خطر التعرض للضرر. لا تقم بتشغيل مفتاح تحديد اتجاه السير إلا إذا كان الجهاز متوقفاً.
- ← اضبط مفتاح تحديد اتجاه السير على وضع "للخلف".
  - ← اضغط على دواسة الوقود ببطء.

## خصائص القيادة

- بفضل دواسات التسارع يمكن التحكم في سرعة السير بسلاسة.
- تجنب الضغط العنيف على الدواسات، فقد يؤدي ذلك إلى إلحاق الضرر بالوحدة الهيدروليكية.

## الفرملة

- ← عندما ترفع قدمك عن دواسة الوقود يتم فرملة الجهاز بصورة تلقائية وبظلم متوقفاً على هذا الوضع.
- ملحوظة:** يمكن تعزيز فعالية الفرامل بالضغط على دواسة الفرامل.

## اجتياز العوائق

- ← اجتياز العوائق الثابتة التي يصل طولها إلى 70 مم.
- ← التزم بالبطء والحرص عند اجتياز تلك العوائق.
- ← اجتياز العوائق الثابتة التي يتعدى طولها 70 مم.
- ← لا يجوز اجتياز تلك العوائق إلا باستخدام منصة صعود مناسبة.

## الكس

### تنبيه

لا تقم بكس الأشرطة اللاصقة والأسلاك أو ما شابه، فقد يتسبب ذلك في تعريض ميكانيكا الكس للضرر.

**ملحوظة:** للحصول على نتيجة تنظيف مثالية، ينبغي مواعاة سرعة السير حسب الظروف.

**ملحوظة:** أثناء التشغيل ينبغي تنظيف فلتر الأتربة على فترات زمنية منتظمة.

**إرشاد:** عند العمل المتزايد في منطقة الغبار الناعم يجب تنظيف الفلتر بشكل متكرر.

## ذراع التحكم



- 1 ذراع استعمال بكرة الكس والمقشة الجانبية
- 2 ذراع تحكم خزان القمامة
- 3 ذراع استعمال بكرة الكس
- 4 ذراع تحكم غطاء الخزان

## ذراع استعمال بكرة الكس والمقشة الجانبية

- ← ذراع الاستعمال (1) إلى الأمام: تشغيل بكرة الكس وإنزال المقشة الجانبية وتشغيلها.
- ← ذراع الاستعمال (1) إلى الورا: تشغيل بكرة الكس.

## ذراع تحكم خزان القمامة

- ← ذراع تحكم خزان القمامة (2) للأمام: ينخفض خزان القمامة لأسفل.
- ← ذراع تحكم خزان القمامة (2) للخلف: يرتفع خزان القمامة لأعلى.

## ذراع تحكم بكرة الكس

- ← ذراع استعمال بكرة الكس (3) إلى الأمام: ترتفع بكرة الكس.
- ← ذراع استعمال بكرة الكس (3) إلى الورا: تنخفض بكرة الكس.

## ذراع تحكم غطاء الخزان

- ← ذراع تحكم غطاء الخزان (4) للأمام: يفتح غطاء الخزان من خزان القمامة.
- ← ذراع تحكم غطاء الخزان (4) للخلف: ينغلق غطاء الخزان من خزان القمامة.

## كس الأرضية الجافة



- ← قم بتشغيل المروحة.

## في حالة تنظيف الأسطح:

- ← ذراع استعمال بكرة الكس والمقشة الجانبية (1) إلى الورا: تشغيل بكرة الكس.
- ← ذراع استعمال بكرة الكس (3) إلى الورا: تنخفض بكرة الكس.
- ← ذراع تحكم غطاء الخزان (4) للأمام: يفتح غطاء الخزان.

## ← عند تنظيف الحواف الجانبية:

- ← ذراع استعمال بكرة الكس والمقشة الجانبية (1) إلى الأمام: قم بتشغيل بكرة الكس والمقشة الجانبية، ثم تنخفض.
- ← ذراع استعمال بكرة الكس (3) إلى الورا: تنخفض بكرة الكس.

## كس الأرضية الرطبة أو المبتلة

- ← قم بإيقاف المروحة.
- ← في حالة تنظيف الأسطح:
- ← ذراع استعمال بكرة الكس والمقشة الجانبية (1) إلى الورا: تشغيل بكرة الكس.
- ← ذراع استعمال بكرة الكس (3) إلى الورا: تنخفض بكرة الكس.
- ← ذراع تحكم غطاء الخزان (4) للأمام: يفتح غطاء الخزان.

## ← عند تنظيف الحواف الجانبية:

- ← ذراع استعمال بكرة الكس والمقشة الجانبية (1) إلى الأمام: قم بتشغيل بكرة الكس والمقشة الجانبية، ثم تنخفض.
- ← ذراع استعمال بكرة الكس (3) إلى الورا: تنخفض بكرة الكس.

## تفريغ خزان القمامة

### ⚠ خطر

خطر الإصابة!

- ← أثناء عملية التفريغ لا يسمح بوجود أي أشخاص أو حيوانات في منطقة تحرك خزان القمامة.

خطر الانقلاب!

- ← قم بإيقاف الجهاز على أرضية مستوية في أثناء عملية التفريغ.

### ⚠ تحذير

خطر السحق!

- ← لا تمد يدك أبداً وتمسك القضبان الخاصة بآلية التفريغ. لا تقف أسفل الخزان وهو مرفوع.

### تنبيه

خطر التعرض للإصابة وللضرر!

- ← من الممكن أن تكون هناك مواد متطايرة من بكرة الكس الدوارة في أثناء عملية التفريغ. لذا ينبغي البقاء بعيداً بمسافة كافية.



- ← ارفع بكرة الكس والمقشة الجانبية باستخدام أذرع الاستعمال: ذراع الاستعمال 1 في الوسط وذراع الاستعمال 3 إلى الأمام.
- ← أغلق غطاء الخزان، ولهذا الغرض تكون ذراع التحكم (4) للخلف.
- ← ارفع خزان القمامة، ولهذا الغرض تكون ذراع تحكم خزان القمامة (2) للخلف.
- ← اقترب ببطء من حاوية تجميع القمامة.

## البطاريات وأجهزة الشحن الموصى بها

رقم الطلب	
6.654-282.0	حزمة البطاريات 36 فولت، 360 أمبير ساعة، (في مجرى، لا تحتاج إلى صيانة) *
6.654-283.0	شاحن 36 فولت، 50 أمبير
* يلزم حزمة بطاريات واحدة لتشغيل الجهاز	

لا يوصى باستخدام بطاريات وأجهزة شحن أخرى ولا يجوز أن يتم ذلك قبل استشارة خدمة عملاء كيرشر.

← اسحب قابس البطارية من العربة وقم بتوصيله بقابس الشاحن.

← ضع القابس الخاص بالشاحن في مقبس 16 أمبير سليم فينبا، عندئذ يتم شحن الشاحن بصورة تلقائية.

← اترك غطاء المحرك مفتوحين أثناء عملية الشحن.

← ملحوظة: في حالة انتهاء عملية شحن البطارية افضله الشاحن من التيار الكهربائي أولاً ثم افضله من البطاريات.

## مراجعة مستوى سائل البطارية وتصحيحه

### تنويه

يجب اتباع إرشادات الشركة المصنعة للبطارية والتصرف وفقاً لذلك.

## فحص البطارية من حيث حالة الشحن

- بيان قدرة البطارية في النطاق الأخضر: تم شحن البطارية.
- بيان قدرة البطارية في النطاق الأصفر: عملية شحن البطارية وصلت إلى المنتصف.
- بيان قدرة البطارية في النطاق الأحمر: عملية شحن البطارية أوشكت على الانتهاء. سوف تتوقف عملية الكس تلقائياً في غضون فترة قصيرة.
- إذا أضاعت لمبة الكترول باللون الأحمر لقد فرغت شحنة البطارية. سوف تتوقف عملية الكس تلقائياً (لا يمكن مواصلة تشغيل عربة الكس قبل شحن البطارية).
- ← قم بقيادة الجهاز مباشرة إلى محطة الشحن وتجنب أية مرتفعات.
- ← اشحن البطارية.

## التشغيل

### ضبط مقعد السائق

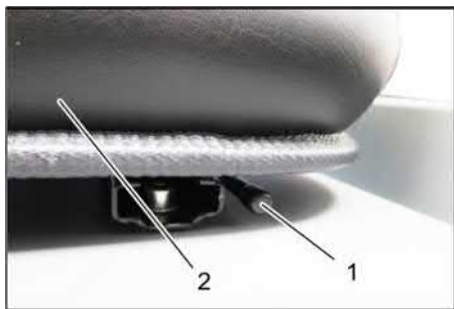

1 ذراع ضبط المقعد

2 مقعد السائق

- ← اجذب ذراع ضبط المقعد إلى الخارج.
- ← قم بتحريك المقعد ثم اترك الذراع وقم بتثبيتته.
- ← تأكد من تثبيت المقعد من خلال تحريكه للأمام والخلف.

التخلص من المواد المستهلكة!



لا تقم بإلقاء البطارية في صندوق القمامة.



تحذير من جهد كهربائي خطراً!



### خطر

خطر الانفجار! لا تضع أية عدد أو أدوات أو ما شابه على البطارية، أي على أعمدة البطارية وموصل الخلايا.

### خطر

خطر الإصابة! احرص دائماً على عدم ملامسة الرصاص للجروح. بعد القيام بأية أعمال على البطاريات احرص دائماً على تنظيف يديك.

### خطر

خطر الحريق والانفجار!

- يحظر التدخين أو تقرب لهب مكشوف.
- يتعين عليك أن تتأكد من التهوية الجيدة للأماكن التي يتم فيها شحن البطارية، نظراً لتكون غاز ذي قابلية عالية للانفجار أثناء عملية الشحن.

### خطر

خطر الاكتواء!

- اغسل أو اشطف العينين والبشرة بكمية وفيرة من الماء النقي في حالة تآثر قطرات الحمض على العينين أو البشرة.
- بعد ذلك احرص على زيارة الطبيب على الفور.
- اغسل الملابس المتسخة بالماء.

## شحن البطاريات

### تنويه

قم بشحن البطاريات قبل تشغيل الجهاز.

### خطر

خطر الإصابة! احرص على مراعاة تعليمات السلامة عند التعامل مع البطاريات. احرص على مراعاة دليل الاستعمال الصادر عن الجهة الصانعة لجهاز الشحن. يجب أولاً مراعاة دليل الاستعمال المرفق والصادر عن الجهة الصانعة للبطاريات وبعد ذلك ابدأ باستعمال العربة.

اشحن البطاريات باستخدام شاحن مناسب.

### خطر

خطر الاكتواء. قد تؤدي إعادة ملء البطارية بالماء وهي فارغة الشحنة إلى تسرب الحمض. عند التعامل مع حمض البطارية احرص على استخدام نظارة واقية واتباع التعليمات وذلك للحيلولة دون وقوع إصابات وتعرض الملابس للتلف. قم بغسل البشرة أو الملابس بكمية وفيرة من الماء في حالة تآثر قطرات الحمض عليها.

### تنويه

خطر التعرض للضرر. لإعادة ملء البطاريات اقتصر على استخدام الماء المقطر أو المحلي (تعليمات جمعية المهندسين الكهربائيين الألمان VDE 0510) فحسب. يجب عدم استخدام أية إضافات خارجية (ما يطلق عليه وسائل التحسين)، وفي حالة عدم مراعاة ذلك سوف تسقط حقوق الضمان.

## قبل التشغيل

### كبح/ تحرير فرامل تأمين الوقوف

- ← قم بتحرير فرامل تأمين الوقوف وفي تلك الأثناء اضغط على دواسة الفرامل.
- ← قم بكبح فرامل تأمين الوقوف وفي تلك الأثناء اضغط على دواسة الفرامل.

## التشغيل

### إرشادات عامة

- ← قم بإيقاف عربة الكس على أرضية مستوية.
- ← اسحب مفتاح إدارة المحرك.
- ← قم بكبح فرامل اليد.

### أعمال الفحص والصيانة

### إجراءات يومية قبل بدء التشغيل

- ← افحص حالة تشغيل البطاريات، واشحن البطاريات عند اللزوم (انظر فصل "شحن البطاريات").
- ← قم بفحص بكرة الكس والمكينة الجانبية من حيث وجود تآكل أو وجود أية أشربة ملتفة.
- ← افحص العجلات من حيث وجود أشربة ملفوفة بها.
- ← قم بمراجعة الأداء الوظيفي لكافة عناصر الاستعمال.
- ← تأكد من عدم وجود تلفيات بالجهاز.
- ← قم بتنظيف فلتر الأتربة باستخدام مفتاح تنظيف الفلتر.
- ← ملحوظة: للاطلاع على الشرح انظر فصل العناية والفحص.

### إرشادات السلامة فيما يتعلق بالبطاريات

يجب مراعاة الإرشادات التحذيرية التالية عند التعامل مع البطارية:

احرص على مراعاة الإرشادات المدونة على البطارية والواردة في إرشادات الاستعمال ودليل تشغيل العربة.	
احرص على ارتداء نظارة واقية للعينين.	
احفظ الحمض والبطاريات بعيداً عن الأطفال.	
خطر الانفجار!	
يحظر تقرب نار أو شرر أو ضوء مكشوف أو التدخين.	
خطر الاكتواء!	
الإسعافات الأولية!	
ملاحظة تحذيرية!	

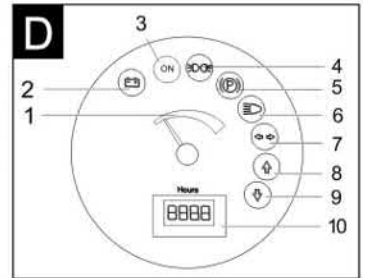
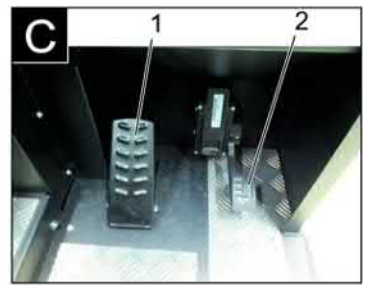
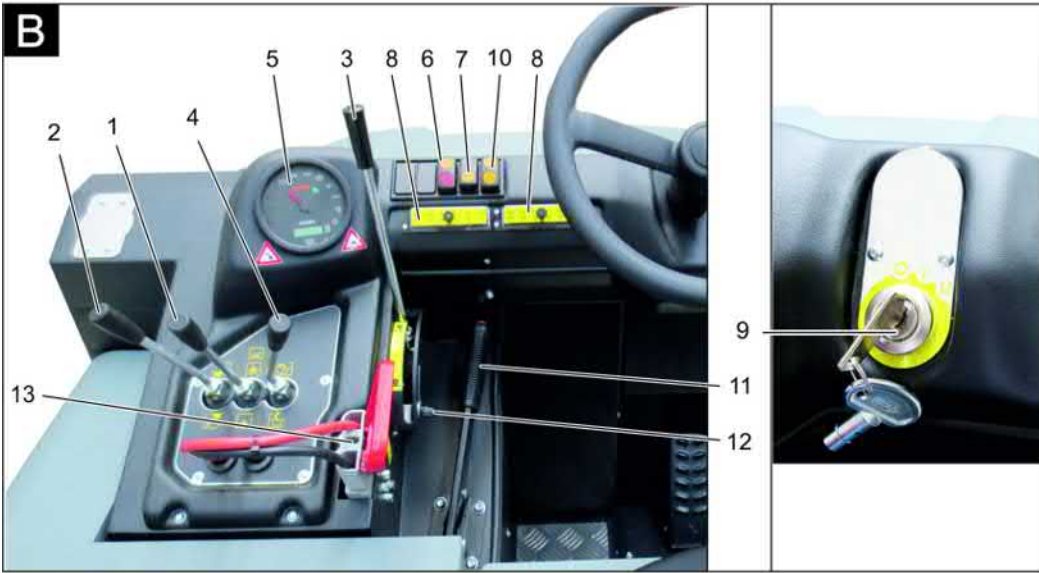
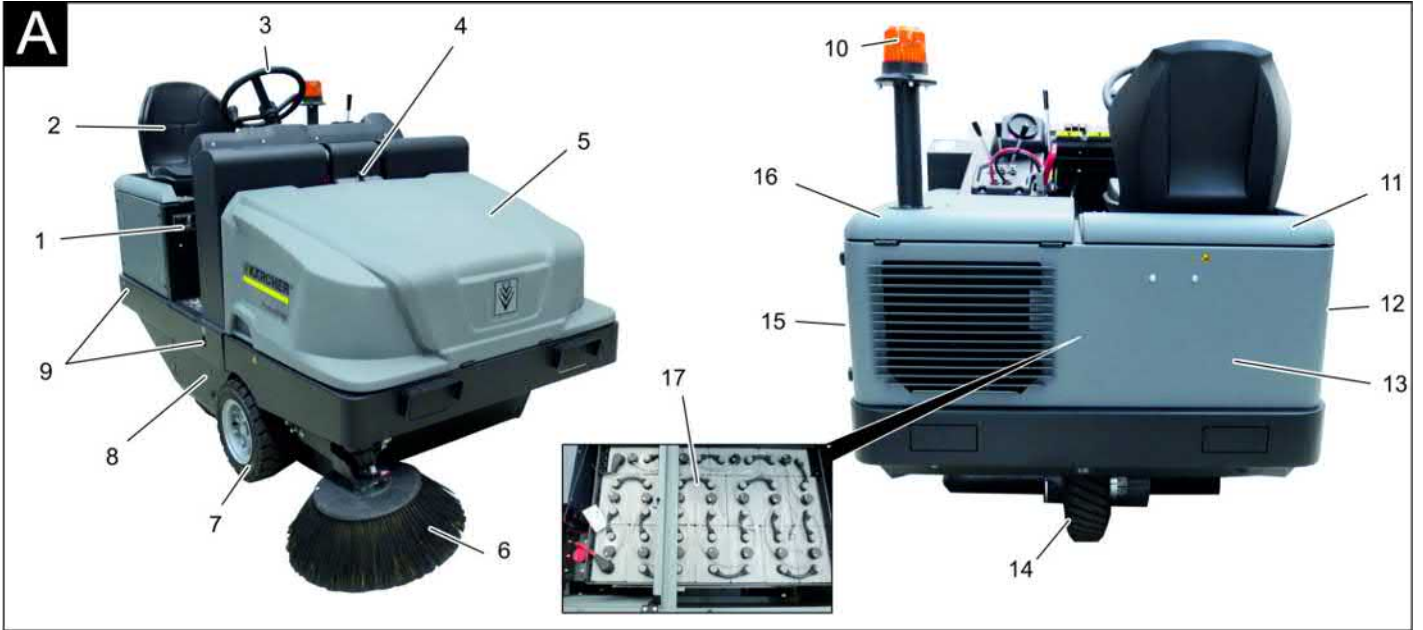

12 إعادة ضبط معدل البلى / ضبط مستوى أداء  
بكرة الكنس  
13 قابس البطارية

#### الدواسات

#### صورة G

1 دواسة الفرامل  
2 دواسة الوقود

#### لمبات الكنترول وشاشة العرض

#### صورة D

1 قدرة البطارية  
2 لمبة كنترول البطارية  
3 حالة تشغيل مصباح الكنترول  
4 لمبة كنترول ضوء الوقوف  
5 مصباح كنترول (غير متصل)  
6 لمبة كنترول ضوء السير  
7 مصباح كنترول (غير متصل)  
8 لمبة كنترول اتجاه السير للأمام  
9 لمبة كنترول اتجاه السير للخلف  
10 عداد ساعات التشغيل

#### لوحة التحكم

#### صورة E

1 ذراع استعمال بكرة الكنس والمقشة الجانبية  
الذراع إلى الأمام: تشغيل بكرة الكنس وانزال  
المقشة الجانبية وتشغيلها.  
الذراع إلى الورا: تشغيل بكرة الكنس  
2 ذراع تحكم خزان القمامة  
رفع / خفض خزان القمامة  
3 ذراع استعمال بكرة الكنس  
رفع وانزال بكرة الكنس  
4 ذراع تحكم غطاء الخزان  
فتح / غلق غطاء الخزان  
5 لمبات الكنترول وشاشة العرض  
6 مفتاح المروحة وتنظيف الفلتر  
الوضع في المنتصف: إيقاف تشغيل تنظيف  
الفلتر والمروحة  
الوضع للخلف: تشغيل المروحة  
الوضع في الأمام: تشغيل تنظيف الفلتر  
7 صافرة الزر  
8 قطع التأمين  
9 قفل المقود  
الوضع 0: إيقاف المحرك  
الوضع 1: الإشعال مشغل  
الوضع 2: إدارة المحرك  
10 مفتاح تحديد اتجاه السير  
11 فرامل يد

#### صورة لعلبة كنس الشوارع

#### صورة A/بوضحة

1 لوحة الصنع  
2 مقعد (مزود بمفتاح تلامس المقعد)  
3 مقود  
4 وسيلة تأمين غطاء الجهاز  
5 غطاء الجهاز  
6 المكنتسة الجانبية، يميناً  
7 العجلة الأمامية  
8 منفذ فرشاة الكنس الدوارة  
9 موضع تثبيت  
10 لمبة تحذير دوارة  
11 غطاء المحرك ناحية اليمين  
12 الغطاء، يميناً  
13 بطانة المؤخرة  
14 طارة الدفع  
15 الغطاء، يساراً  
16 الغطاء ناحية اليسار (غطاء المحرك)  
17 طقم بطاريات  
(فقط مع الطراز KM 120/250 R Bp Pack  
في نطاق التوريد)

## إرشادات السلامة الخاصة بنقل الجهاز

- ← احرص على مراعاة الوزن الفارغ (وزن النقل) للجهاز في أثناء النقل على المقطورات أو المركبات.
- ← لعرض نقل الجهاز افصل قابس البطاريات وثبت الجهاز بشكل آمن.

## إرشادات السلامة الخاصة بالعناية والصيانة

- ← يجب إيقاف تشغيل الجهاز وسحب المفتاح قبل تنظيف الجهاز أو صيافته أو تغيير أي أجزاء به أو التغيير إلى وظيفة أخرى.
- ← في الأجهزة المزودة ببطارية جبر يتعين عند إجراء أي أعمال صيانة وإصلاح أن يتم فصل البطارية عن النظام الكهربائي للجهاز من خلال موضع فصل البطارية (قابس البطارية).
- ← ينبغي فصل البطارية عند إجراء أعمال على الوحدات الكهربائية.
- ← وللقيام بذلك افصل القطب السالب أولاً، ثم القطب الموجب.
- ← ويتم إعادة التوصيل بعكس هذه الخطوات. قم أولاً بتوصيل القطب الموجب، ثم القطب السالب.
- ← لا يجوز تنظيف الجهاز باستخدام خرطوم أو تيار ماء عالي الضغط (خطر حدوث دوائر القصر أو غيرها من الأضرار).
- ← لا يجوز إجراء أعمال الإصلاح إلا في مراكز خدمة العملاء المصرح بها أو من قبل فنيين متخصصين في هذا المجال يتمتعون بدراية واسعة بكافة تعليمات السلامة ذات الصلة.
- ← ينبغي مراعاة فحص الأمان وفقاً للوائح السارية محلياً والخاصة بالأجهزة المتنقلة التجارية.
- ← يجب دائماً ارتداء القفازات الملائمة عند تشغيل الجهاز.

## الوظيفة

- تعمل عربة كنس الشوارع بمبدأ لقاطة القمامة.
- تعمل فرشاة الكنس الدوارة على نقل الاتساخات مباشرة إلى خزان القمامة.
- تعمل المكبسة الجانبية على تنظيف الأركان وحواف الأسطح المتسخة وتنقل الاتساخات إلى مسار فرشاة الكنس الدوارة.
- تقوم مروحة الشفط بشفط الأتربة الدقيقة عبر فلتر الأتربة.

## إرشادات إنزال الجهاز

### ⚠ خطر

خطر الإصابة، خطر التعرض للضرب!  
يرجى مراعاة وزن الجهاز عند الشحن!

الوزن (بدون البطاريات)	750 كجم*
الوزن (مع البطاريات)	1200 كجم*
* إذا كانت أطقم التركيب مركبة، يزداد الوزن طبقاً لوزنها.	

- ← تجنب استخدام أي مرفاع شوكي.
- ← عند شحن الجهاز ينبغي استخدام منحدر مناسب أو رافعة!
- ← عند استخدام منحدر يجب مراعاة ما يلي:
  - ← ارتفاع الخلوص الأرضي 70 مم.
  - ← في حالة توريد الجهاز على لوح تحميل، فمن الضروري تركيب منصة ناقلية مع الألواح المرفقة. تجد تعليمات حول هذا الشأن في صفحة 2 (الصفحة الداخلية للغلاف).
- ← ملحوظة مهمة: يجب تثبيت كل لوح جيداً بواسطة مسمارين.

## إرشادات سلامة القيادة

### ⚠️ خطر

خطر الإصابة. احرص على فحص قدرة التحمل للطبقة الأساسية قبل بدء السير.

### ⚠️ خطر

خطر وقوع حادث، خطر حدوث إصابة!

خطر الانقلاب عند القيادة على الطرق الصاعدة الكبيرة للغاية.

- أثناء السير لا يجب صعود المرتفعات التي تتجاوز نسبة ميلها 14 %.

خطر الانقلاب عند الانعطاف بسرعة (خاصة عند المنعطفات يساراً).

- احرص على القيادة ببطء في المنعطفات.

خطر الانقلاب عند القيادة على الأرصفة غير الثابتة.

- لا تقم بتحريك الجهاز إلا على أرضية ثابتة.

خطر الانقلاب عند القيادة في منحدر ذي ميل جانبي كبير للغاية.

- لا تسير على المرتفعات التي تزيد درجة ميلها على 10% بشكل عرضي بالنسبة لاتجاه السير.

## إرشادات سلامة خاصة بالأجهزة المشغلة بالبطارية

**ملحوظة:** لن تتمتع بحقوق الضمان إلا في حالة استخدامك للبطاريات وأجهزة الشحن الموصى بها من شركة كيرشر.

- يجب مراعاة تعليمات التشغيل الصادرة عن الجهة الصانعة للبطارية والجهة الصانعة لجهاز الشحن. احرص أيضاً على مراعاة التوصيات الصادرة عن المشرع بخصوص التعامل مع البطاريات.

- لا تترك البطاريات أبداً فارغة الشحنة، ولكن قم بإعادة شحنها بأسرع ما يمكن.

- لتجنب تيار التسرب حافظ على البطاريات نظيفة وحافة على الدوام. احرص على حماية الجهاز من الاتساخات الناتجة مثلاً عن الغبار المعدني.

- لا تقم بوضع أية عدد أو أدوات أو ما شابه على البطارية. قفلة كهربائية وخطر الانفجار.

- لا تقم أبداً بالعبث باللهب المكشوف أو توليد الشرر أو التدخين بالقرب من البطارية أو في منطقة تخزين البطارية. خطر الانفجار.

- لا تقم بلمس الأجزاء الساخنة مثل محرك الإدارة (خطر الإصابة بحروق).

- يلزم توخي الحرص عند التعامل مع حمض البطارية. احرص على مراعاة تعليمات السلامة ذات الصلة.

- يجب التخلص من البطاريات المستهلكة طبقاً لمواصفة المجموعة الأوروبية 157/91 EEC.

## الأجهزة المزودة بنظام التفريغ العالي

### ⚠️ خطر

خطر الإصابة!

⚡ عند العمل على نظام التفريغ العالي ارفع خزان القمامة تماماً وطمأئنه.

⚡ لا تقم بإجراء التأمين إلا من خارج منطقة الخطر.

## الأجهزة المزودة بسقف حماية السائق

### إشعار

يوفر سقف حماية السائق (اختياري) الحماية من الأجزاء الكبيرة الساقطة. إلا أنه لا يوفر الوقاية من الانقلاب!

⚡ افحص سقف الحماية يومياً للتحقق من تعرضه لأضرار.

⚡ إذا كان سقف الحماية متعرضاً لأضرار، حتى وإن كان بعض أجزاء منه، فيتعين عندئذ استبدال سقف الحماية بالكامل.

⚡ لا يسمح بإجراء أي تعديل على سقف الحماية أو تركيب عناصر أو أجزاء ومجموعات تركيبية أخرى غير تلك المصرح بها من شركة Kärcher، ولا فسوف يتقيد الأداء الوظيفي لسقف الحماية جراء ذلك في بعض الظروف.

## إرشادات السلامة

### إرشادات سلامة الاستخدام

⚡ حفاظاً على الهواء ومسافة الزحف فلا يسمح بتشغيل الجهاز على ارتفاع يزيد عن 2000 متر فوق مستوى الصفر العادي.

⚡ (سار فقط على فنلندا) إذا ما تعين تزويد الجهاز بوصلة خرطوم بلاستيكية فلا يسمح باستخدام الجهاز في درجات الحرارة المحيطة العميقة (أقل من 0 م). يرجى الاتصال بشركة Kärcher إذا كانت لديك أسئلة خاصة بجهازك.

⚡ تعين فحص الجهاز مع التجهيزات المستخدمة قبل الاستخدام، وذلك من حيث مدى ملائمة الحالة وسلامة التشغيل. إذا لم تكن الحالة سليمة فيجب عليك ألا تستخدم الجهاز.

⚡ عند استخدام الجهاز في مناطق خطرة (مثل محطات الوقود) يجب الالتزام بقواعد السلامة ذات الصلة. يحظر نهائياً تشغيل الجهاز في الأماكن المعرضة لخطر الانفجار.

### ⚠️ خطر

خطر الإصابة!

⚡ لا تستخدم الجهاز بدون سقف حماية من الأغراض الساقطة، وذلك في المناطق التي قد يصاب فيها المشغل بفعل الأغراض الساقطة.

⚡ يجب على المشغل استعمال الجهاز وفقاً للقواعد المحددة. كما يجب عليه مراعاة الظروف المحلية مع ضرورة توخي الحرص في حالة إجراء أعمال باستخدام الجهاز بواسطة شخص ثالث، وخاصة الأطفال.

⚡ وبصفة أساسية يجب مراعاة التعليمات والقواعد واللوائح السارية على المركبات.

⚡ قبل بدء العمل يجب أن يتأكد المشغل أن جميع تجهيزات الحماية موضوعة في مكانها وتعمل بشكل جيد.

⚡ فممشغل الجهاز هو المسئول عن وقوع الحوادث مع الأشخاص الآخرين أو حتى الممتلكات.

⚡ ينبغي على المشغل مراعاة ارتداء ملابس غير فضفاضة. ينبغي ارتداء حذاء العمل الثابت وتجنب الملابس المهلهلة.

⚡ قبل بدء العمل افحص المجال القريب (من حيث الأطفال مثلاً). ينبغي مراعاة توافر الرؤية الكافية!

⚡ لا يجوز أبداً ترك الجهاز دون مراقبة طالما أن المحرك مشغل. لا يجوز للمستخدم مغادرة الجهاز إلا بعد توقف المحرك تماماً وتأمين الجهاز ضد الحركات غير المقصودة وسحب مفتاح إدارة المحرك.

⚡ لتجنب استخدام الجهاز من قبل أشخاص غير مصرح لهم بذلك، يجب سحب مفتاح إدارة المحرك.

⚡ لا يجوز استخدام الجهاز إلا من قبل أشخاص مدربين على استخدامه أو أشخاص أنتبوا قدراتهم في استخدام الجهاز أو تم تكليفهم صراحة باستخدامه.

⚡ لا يجوز استخدام هذا الجهاز من قبل الأشخاص (بما في ذلك الأطفال) الذين يعانون من أية إعاقات بدنية أو حسية أو عقلية أو من لا تتوافر لديهم الخبرة وأو المعرفة إلا إذا تم الإشراف عليهم من قبل الشخص المختص

بسلامتهم أو بعد حصولهم على تعليمات من هذا الشخص بشأن كيفية استخدام هذا الجهاز.

⚡ يجب مراقبة الأطفال للتأكد من عدم عبثهم بالجهاز.

### تنويه

خطر التعرض للضرب! يجب عدم كنس الأشرطة أو الأحبال أو الأسلاك، لأن هذه الأشياء قد تلتف حول فرشاة الكنس الدوارة.

يرجى قراءة دليل التشغيل والتصرف وفقاً لذلك!



خطر التعرض للضرب!  
لا تعسل فلتر



## الاستخدام المطابق للتعليمات

عربة الكنس مخصصة لتنظيف الأرصفة للاستخدام التجاري ولمجالات الاستخدام التالية مثل:

- أماكن انتظار السيارات
- مرافق الإنتاج
- المناطق اللوجستية
- الفنادق
- بيع التجزئة
- مناطق التخزين
- الممرات

- عربة الكنس هذه مخصصة للاستخدام في كنس الأسطح المتسخة في النطاقات الداخلية والخارجية.

- يتعين فحص الجهاز مع التجهيزات المستخدمة قبل الاستخدام، وذلك من حيث مدى ملائمة الحالة وسلامة التشغيل. إذا لم تكن الحالة سليمة فيجب عليك ألا تستخدم الجهاز.

- يجب استخدام عربة الكنس هذه طبقاً للتعليمات الواردة في دليل التشغيل هذا فقط.

- لا يجوز إجراء أية تعديلات على الجهاز.

- لا يستخدم الجهاز إلا على الأسطح والأرصفة المذكورة في دليل التشغيل.

- لا يجوز قيادة عربة الكنس إلا على الأسطح المصرح بها من قبل الشركة أو من ينوب عنها.

- يجب بوجه عام: إبعاد المواد السريعة الاشتعال عن الجهاز (خطر الانفجار/الحريق).

## الاستخدام الخاطئ المتوقع

⚡ لا تقم أبداً باستخدام الجهاز في كنس أو شطف السوائل المتفجرة أو الغازات القابلة للاشتعال أو الأحماض غير المخففة أو المذيبات.

ومنها على سبيل المثال البنزين أو مخففات الألوان أو زيت الوقود التي قد تتكون عن طريق الامتزاج مع هواء الشفط. إضافة إلى الأستيون والأحماض غير المخففة والمذيبات، نظراً لأنها تضر بالمواد المستخدمة في الجهاز.

⚡ لا تقم أبداً بشفط الأوساخ المعدنية التفاعلية (مثل الألمنيوم والمغنسيوم والقصدير) فهي تتفاعل مع مواد التنظيف ذات المحتوى الكبير من الجير والحامضية مكونة غازات انفجارية.

⚡ لا يجوز كنس أو شطف الأشياء المشتعلة والمتوهجة.

⚡ لا يصلح الجهاز لإزالة المواد الضارة بالصحة.

⚡ ممنوع التواجد في منطقة الخطر. يحظر تشغيل الجهاز في مناطق يهددها خطر الانفجار.

⚡ غير مسموح باصطحاب الأصدقاء.

⚡ غير مسموح إزاحة أو شد أو نقل الأشياء باستخدام هذا الجهاز.

## الأرصفة المناسبة

- الأسفلت
- الأرضية الصناعية
- الأرضية الحجرية
- الخرسانة
- حجارة الرصف

الرموز الواردة على الجهاز	
خطر الإصابة بحروق بفعل الأسطح الساخنة! قبل إجراء أعمال بالجهاز دع مجموعة العادم تبرد بصورة كافية.	
يجب دائماً ارتداء القفازات الملائمة عند إجراء أعمال بالجهاز.	
خطر الانحصار بفعل الانحصار بين أجزاء السيارة المتحركة	
خطر الإصابة بفعل الأجزاء المتحركة. احرص على عدم إدخال أصابعك داخل الجهاز.	
يكمن هنا خطر الحريق. لا يجب شطف أية أشياء مشتعلة أو متوهجة.	
موضع تثبيت الجنازير / موقع المرفاع	
مواضع ارتكاز مرفاع السيارة	
أقصى ميل للطبقة الأساسية أثناء السير وخزان القمامة مرفوع.	
أثناء السير لا يجب صعود المرتفعات التي تتجاوز نسبة ميلها 14 %.	
تنبيه - فرشاة دّوارة (احرص على مراعاة اتجاه الدوران).	
تحذير من جهد كهربائي خطراً!	
يجب مراعاة الإرشادات	
التوجيه ببطء!	



## إرشادات عامة

إذا لاحظت أثناء فض الغلاف عن الجهاز وجود أية أضرار ناتجة عن عملية النقل، قم بإبلاغ المتجر الذي اشتريت منه الجهاز بهذه الأضرار.

- تتضمن اللوحات التحذيرية والإرشادية الموجودة على الجهاز إرشادات مهمة حول التشغيل الآمن.

- بالإضافة إلى الإرشادات الواردة في دليل التشغيل هذا يتعين عليك مراعاة التعليمات العامة للسلامة والوقاية من الحوادث التي يحددها المشرع.

## حماية البيئة

المواد المستخدمة في التغليف قابلة لإعادة الاستخدام. يرجى عدم القاء الغلاف في القمامة المنزلية، بل قم بإعادة تدويره والانتفاع به مرة أخرى.	
تتضمن الأجهزة القديمة العديد من الأجزاء القابلة للتصنيع مرة أخرى والتي ينبغي الاستفادة منها مرة أخرى. لذا قم بالتخلص من الأجهزة القديمة عن طريق نظم التجميع المناسبة.	
يحظر وصول البطاريات والزيوت والوقود والمواد الأخرى المشابهة إلى البيئة. يرجى التخلص من هذه المواد عن طريق نظام الجمع المناسب.	

**إرشادات حول المكونات (REACH)**  
تجد المعلومات الحالية حول المكونات في موقع الإنترنت:  
[www.kaercher.com/REACH](http://www.kaercher.com/REACH)

## الضمان

في كل دولة تسري شروط الضمان التي تضعها شركة التسويق المختصة التابعة لنا. نحن نتولى تصليح الأعطال التي قد تطرأ على جهازك بدون مقابل خلال فترة الضمان طالما أن السبب في هذه الأعطال ناجم عن وجود عيب في المواد أو في الصنع. في حال استحقاق الضمان، يرجى التوجه بقسيمة الشراء إلى أقرب موزع أو مركز خدمة عملاء معتمد.

## الملحقات التكميلية وقطع الغيار

**⚠ خطر**  
لتجنب أية مخاطر، لا يجوز إجراء أية إصلاحات أو تركيب قطع الغيار إلا من قبل مركز خدمة عملاء معتمد.

- لا يسمح باستخدام أية ملحقات أو قطع غيار إلا المصرح بها من قبل الشركة المنتجة. ويضمن لك استخدام الملحقات وقطع الغيار الأصلية إمكانية تشغيل الجهاز بأمان وبدون أعطال.

- يمكنكم الحصول على المزيد من المعلومات عن قطع الغيار من الموقع الإلكتروني [www.kaercher.com](http://www.kaercher.com) في قسم الخدمات.

## الرموز الواردة في دليل التشغيل

**⚠ خطر**  
تحذير من الخطر المباشر والذي يؤدي إلى إصابات بالغة أو حتى إلى الموت.

**⚠ تحذير**  
تحذير من موقف خطير محتمل قد يؤدي إلى إصابات بالغة أو حتى إلى الموت.

**⚠ تنويه**  
انتبه إلى الموقف الخطير المحتمل والذي قد يؤدي إلى إصابات بسيطة أو إلى أضرار مادية.

**تنبيه**  
الانتباه إلى الموقف الخطير المحتمل والذي قد يؤدي إلى أضرار مادية.

1	AR	إرشادات عامة.
1	AR	حماية البيئة.
1	AR	الضمان.
1	AR	الملحقات التكميلية وقطع الغيار.
1	AR	الرموز الواردة في دليل التشغيل.
1	AR	الرموز الواردة على الجهاز.
2	AR	الاستخدام المطابق للتعليمات.
2	AR	الاستخدام الخاطئ المتوقع.
2	AR	الأرضيات المناسبة.
2	AR	إرشادات السلامة.
2	AR	إرشادات سلامة الاستخدام.
2	AR	إرشادات سلامة القيادة.
2	AR	إرشادات سلامة خاصة بالأجهزة المشغلة بالبطارية.
2	AR	الأجهزة المزودة بنظام التفريغ العالي.
2	AR	الأجهزة المزودة بسقف حماية السائق.
3	AR	إرشادات السلامة الخاصة بنقل الجهاز.
3	AR	إرشادات السلامة الخاصة بالعناية والصيانة.
3	AR	الوظيفة.
3	AR	إرشادات إنزال الجهاز.
4	AR	عناصر الاستعمال والعناصر الوظيفية.
4	AR	صورة لعربة كنس الشوارع.
4	AR	لوحة التحكم.
5	AR	قبل التشغيل.
5	AR	كبح/ تحرير فرامل تأمين الوقوف.
5	AR	التشغيل.
5	AR	إرشادات عامة.
5	AR	أعمال الفحص والصيانة.
5	AR	إرشادات السلامة فيما يتعلق بالبطاريات.
5	AR	شحن البطاريات.
5	AR	التشغيل.
5	AR	ضبط مقعد السائق.
5	AR	تشغيل الجهاز.
6	AR	قيادة الجهاز.
6	AR	الكنس.
6	AR	تفريغ خزان القمامة.
7	AR	إيقاف الجهاز.
7	AR	نقل الجهاز.
7	AR	التخزين/الإيقاف.
7	AR	العناية والصيانة.
7	AR	إرشادات عامة.
7	AR	التنظيف.
7	AR	الفترات الفاصلة للصيانة.
7	AR	أعمال الصيانة.
10	AR	المساعدة عند حدوث أعطال.
10	AR	البيانات الفنية.

يرجى قراءة دليل التشغيل الأصلي هذا قبل أول استخدام لجهازكم، ثم التعامل مع الجهاز وفقاً لتعليمات هذا الدليل والاحتفاظ بالدليل من أجل أي استخدام لاحق أو لأي مستخدم لاحق.



**THANK YOU!**  
**MERCI! DANKE! ¡GRACIAS!**



Registrieren Sie Ihr Produkt und profitieren Sie von vielen Vorteilen.

Register your product and benefit from many advantages.

Enregistrez votre produit et bénéficiez de nombreux avantages.

Registre su producto y aproveche de muchas ventajas.

**[www.kaercher.com/welcome](http://www.kaercher.com/welcome)**



Bewerten Sie Ihr Produkt und sagen Sie uns Ihre Meinung.

Rate your product and tell us your opinion.

Évaluer votre produit et dites-nous votre opinion.

Reseñe su producto y díganos su opinión.

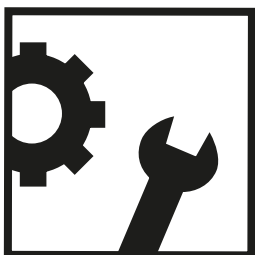

**[www.kaercher.com/dealersearch](http://www.kaercher.com/dealersearch)**

**Alfred Kärcher SE & Co. KG**

Alfred-Kärcher-Str. 28-40

71364 Winnenden (Germany)

Tel.: +49 7195 14-0

Fax: +49 7195 14-2212

